



Svedčí každej
záhrade a terase

**NAJŠIRŠÍ
SORTIMENT**
betonových
výrobkov

**20 ROKOV
ZÁRUKA**
na betónové
výrobky

**NAJVÄČŠÍ
VÝBER**
z farieb
a povrchov

8 ocenení
**NAJLEPŠÍ
VÝROBCA**
stavebníh
roka

ZÁKLADNÝ POVRCH – NATUR



NATUR - Vyrobený technológiou vibrolatia s veľkým podielom ručnej práce.

DRUHY POVRCHOVÝCH ÚPRAV POVRCHU NATUR



RELIÉFNY (IMITÁCIA KAMEŇA) - Štruktúrovaný povrch imitujúci prírodný vzhľad kameňa.



RELIÉFNY (IMITÁCIA KAMEŇA) - Štruktúrovaný povrch imitujúci vzhľad skladaného kameňa.

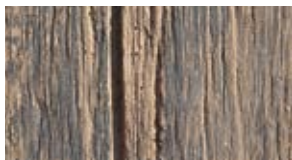

RELIÉFNY (IMITÁCIA DREVA) - Štruktúrovaný povrch imitujúci prírodný vzhľad dreva.



VYMÝVANÝ - Vymytím dochádza k obnaženiu kameniva, vynikne štruktúra a farba surovín.

ZÁKLADNÝ POVRCH – STANDARD



STANDARD - vyrobený technológiou vibrálie. Povrch je možné ďalej upravovať podľa zvoleného typu výrobku.



VSAKOVACÍ - Umožňuje vsakovanie čistej vody vďaka štruktúrovanému povrchu s mikroskopickými pórami, ktoré umožňujú jej priechod.

DRUHY ÚPRAV POVRCHU STANDARD



VYMÝVANÝ - Vymytím dochádza k obnaženiu kameniva, vynikne štruktúra a farba surovín.

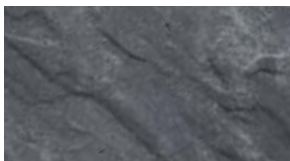

RELIÉFNY - Štruktúrovaný povrch výrobku, imitujúci vzhľad prírodných materiálov.



RELIÉFNY, CURDEP - Kefovaný štruktúrovaný povrch výrobku imitujúci vzhľad prírodných materiálov.



PIESKOVANÝ - Zdrsnený povrch a čiastočne obnažené kamenivo.



PIESKOVANÝ + RELIÉFNY - Zdrsnený štruktúrovaný povrch a čiastočne obnažené kamenivo.



PIESKOVANÝ, BOSS 5 - Lakovaný a zdrsnený povrch s čiastočne obnaženým kamenivom.



HISTORY - Ostarený povrch vzniknutý otlačením plôch a hrán (imitácia historických kameňov).



ŠTIEPANÝ - Nepravidelný (reliéfny) štep, ktorý odhalí štruktúru výrobku.



ŠTIEPANÝ + OTĹKANÝ - Pravidelný reliéfny štep s viditeľnou štruktúrou kameniva, ktorý je ostarený otlačením.



HRUBOZRNÝ - Hrubozrná štruktúra kameniva celého výrobku.

VYSVETLIVKY

- 

Schodné
- 

Nie je možné žehliť - jazdiť vibračnou doskou
- 

Pojazdné do 3,5 t
- 

Výrobky na zákazku
- 

Pojazdné nad 3,5 t
- 

Bez poplatku za rozbalenú paletu
- 

TECHNOLÓGIA
DITON AQUASTOP PROTECT
- 

Kladenie dlažby je možné na terče
- 

Technológia CURDEP
- 

Obchodovaný tovar
- 

Technológia EKOAKTIV
- SAMOČISTIACA DLAŽBA
- 

Technológia
DITON EXCLUSIVE PROTECT
- 

Vsakovanie vody do podkladu
- 

Technológia BOSS 5
- 

Nie je možné objednať jednotlivé formáty samostatne, ale len po jednotlivých vrstvách
- 

Technológia murovania na PUR lepidlo
- 

Výrobné závody
Čeperka, Střítež, Paskov
- 

Hrúbka dlažby 3 cm
- 

Výrobné závody
Otnice, Přerov
- 

Novinka
- 

Zľavová skupina

VYSVETLIVKY K TABUĽKÁM

Cena je uvedená **bez DPH tučne**.

DOSTUPNÉ FARBY						
cena za m ² (ks) v EUR bez DPH/s DPH						
1	2	3	4	5	6	7
18,80 / 22,56	21,60 / 25,92				25,40 / 31,68	
1	2	3	4	5	6	7
18,80 / 22,56	21,60 / 25,92				25,40 / 31,68	
1	2	3	4	5	6	7
18,80 / 22,56	21,60 / 25,92				25,40 / 31,68	

Doplňujúce piktogramy týkajúce sa iba konkrétnej dlažby.

NAŠE INOVÁCIE



CURDEP - ZUŠŤAČTENÝ PÓVRCH S IMPREGNÁCIOU. Povrch výrobkov je hladký a lesklý, bez ostrapkov, vzhľadovo blížiaci sa interiérovým dlažbám, avšak s odolnosťou pre exteriér.



Úprava EKOAKTIV používa fotokatalýzu, kedy sa pôsobením svetla vytvári aktívna povrchová vrstva, ktorá odpuďuje a rozkladá častice nečistôt.



Špeciálne technológie nanášania a vytvrdzovania lakov na povrchu betónových dlažieb ponúka iba naša spoločnosť. Kompozitná látka sa nanáša na povrch betónových dlažieb a vytvrdzuje sa pomocou žiarenia a vysokej teploty.



Výrobky ošetrené hĺbkovou impregnáciou „AQUASTOP“ majú samočistiaci povrch s minimálnou príľnavosťou nečistôt a je pri nich veľmi obmedzená nasiakavosť, teda výrobky sú stále pekne farebné. Ošetrovanie nie je iba povrchové, ale je priamo obsiahnuté v celej následnej vrstve.



Povrchová ochrana DEP zaisťuje, že je povrch betónových výrobkov nenasiakavý, čím sa okrem iného dosiahne aj to, že takto ošetrovaný povrch nie je náchylný na znečistenie a veľmi dobre sa udržuje.

viac informácií
na str. 129-131

Vážení zákazníci,

Ďakujeme, že ste si vybrali SPRIEVODCU DITON, kde nájdete podrobné technické informácie o našich produktoch.

Nápoveda ukáže aj prehľad výrobkov podla farieb - môžete to ľahko zladit'.

Nezáleží len na farbách - dôležité sú aj povrchy. Tieto nájdete na strane 1 - viď chlopňa.

Chlopňu na obálke môžete použiť pre určenie najlepšej voľby a tiež Vám bude vždy pripomínať základné vlastnosti - viď piktogramy (VYSVETLIVKY).

Náš SPRIEVODCA obsahuje aktuálne doporučené ceny platné od 1. 5. 2025 do odvolania, najdlhšie však do 31. 12. 2025. Nájdete ich tiež na www.diton.sk

Prajeme si, aby táto tlačovina ulahčila Vašu každodennú prácu s našimi výrobkami.

Tím DITON

INŠPIRUJTE SA U NÁS

Uvedomujeme si, že je dôležité a príjemné dopredu vedieť, čo kupujete.

Z tohoto dôvodu sme otvorili šesť výstavných centier, ktoré vznikli pri všetkých výrobných závodoch a predajných skladoch. Sú vám plne k dispozícii, aby ste sa nielen inšpirovali, ale aby ste si aj urobili prehľad o našom sortimente a vybrali si presne to, čo hľadáte. Náš odborný personál je vám plne k dispozícii a je pripravený zodpovedať vaše otázky, pomôcť vám s výberom, ale aj s technickými záležitosťami týkajúcimi sa napríklad kladenia. Rovnako vám radi pomôžeme vypracovať návrh realizácie.

Výstavné centrá si môžete pozrieť aj virtuálne na adrese:

www.diton.sk/prehliadky

Virtuálne prehliadky našich výstavných centier v Otniciach, Čeperke, Paskove, Stříteži a Uhříněvsi sú k dispozícii 24/7!

Ak ste ďaleko od výstavných centier, virtuálne prehliadky sú pre vás to pravé. Na viac ako 6 800 m² uvidíte „naživo“ najširšiu škálu vyrábaných výrobkov. Príďte sa pozrieť a uistite sa, že ste si vybrali správne.

Bečovská 939
104 00 Praha 10 - Uhříněves

Čeperka 222
533 45 Opatovice nad Labem

Tovačovská 3297/2c
750 02 Přerov - Přerov I-Město

Kirilovova 913
739 21 Paskov

č. p. 207
588 11 Střítež

Dědina 484
683 54 Otnice

Malženice 465,
919 29 Malženice

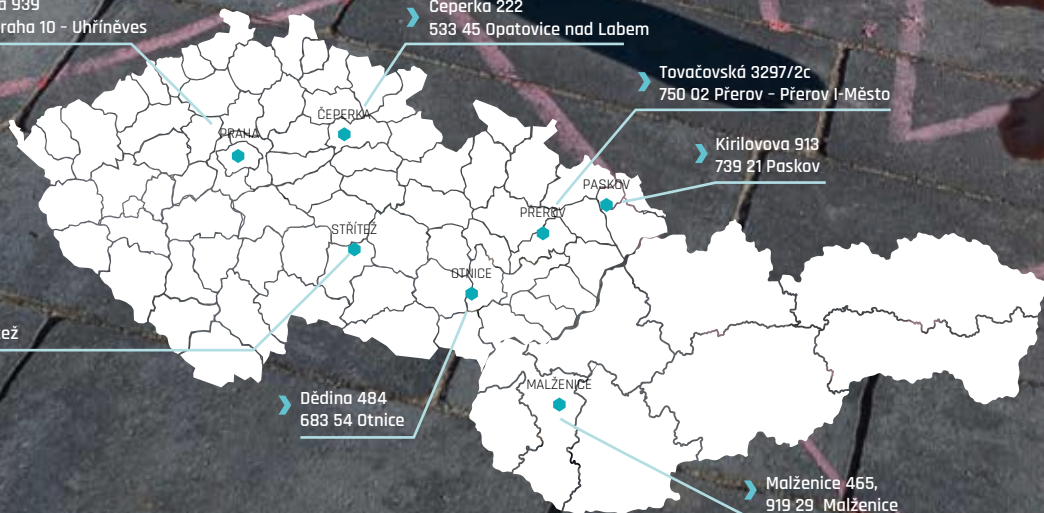

➤ MÁME PRE VÁS VIAC, AKO ČAKÁTE

Napriek tomu, že rôzne druhy dlažieb tvoria veľkú časť nášho sortimentu, nájdete v našom výrobnom programe mnoho ďalších produktov. Šírka našej ponuky je rozmanitejšia a dokážeme nájsť vhodné výrobky pre každý projekt. Betón je nielen materiálom s dlhou životnosťou, ale je takisto dokonale funkčný, a navyše aj skvele vyzereá. Prezrite si náš katalóg a zistíte, aké množstvo výrobkov pre váš projekt u nás nájdete.

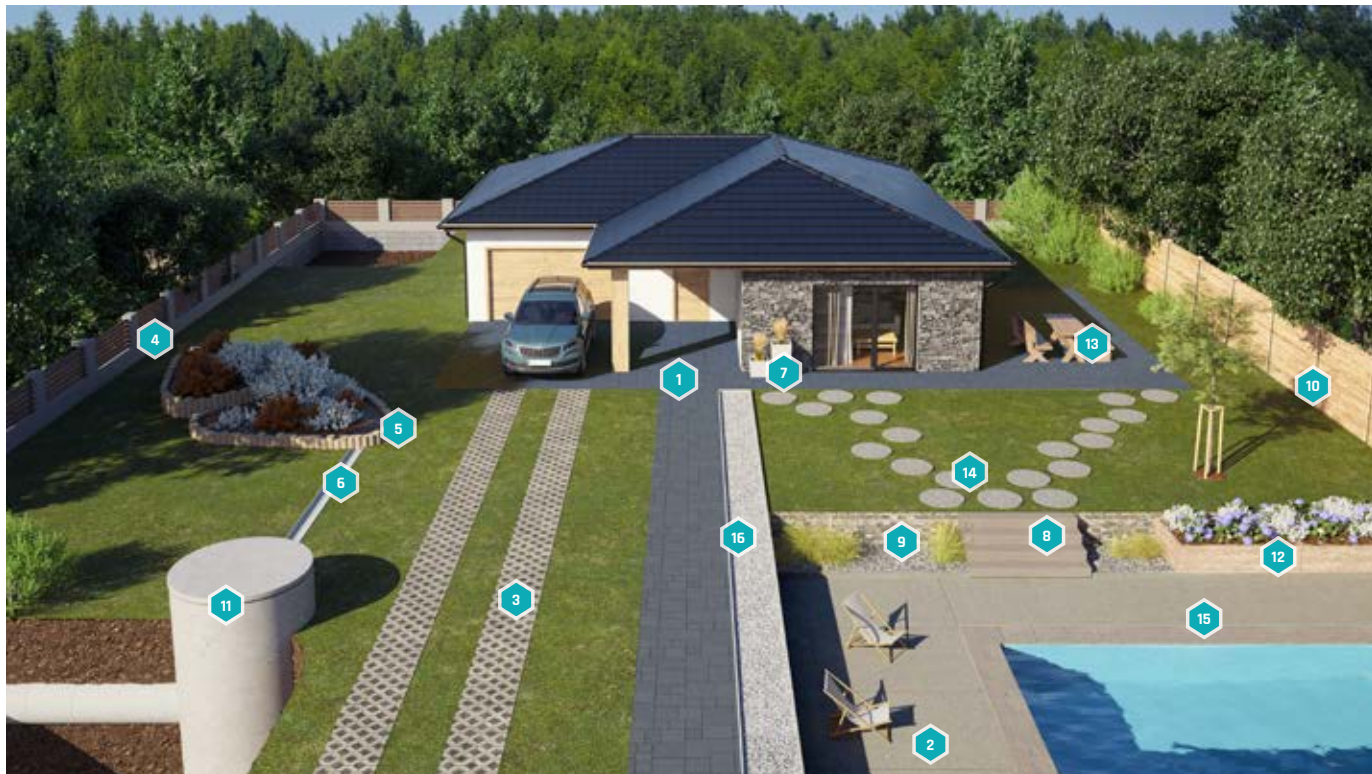

1 DLAŽBY SKLADBOVÉ, ZÁMKOVÉ
str. 9-27

2 DLAŽBY VEĽKOPLOŠNÉ A PLOŠNÉ,
IMITÁCIE DREVA, IMITÁCIE KAMEŇA
str. 29-49

3 DLAŽBY VEGETAČNÉ, PRÍDLAŽBY
str. 51-52

4 MUROVACIE A PLOTOVÉ TVAROVKY
A STRIEŠKY A OPORNÉ STENY
str. 87-102

5 PALISÁDY
str. 55-60

6 ODVODŇOVACIE PRVKY
str. 113-123

7 KVETINÁČE, VÁZY, HRANTÍKY
str. 103-105

8 SCHODY
str. 71-77

9 MUROVACIE A PLOTOVÉ TVAROVKY A STRIEŠKY
- VISO, VERSO, VENEZIA
str. 88-90

10 PLOTY
str. 79-86

11 SKRUŽE, ŠACHTOVÁ DNA, POKLOPY
A ZÁKRYTOVÉ DOSKY
str. 114-117

12 ZÁHONY
str. 106

13 ZÁHRADNÝ NÁBYTOK
str. 108-111

14 NÁŠĽAPY
str. 107-108

15 BAZÉNOVÉ LEMY
str. 35, 38, 40, 42, 46, 47

16 OBRUBNÍKY A TRÁVNIKOVÉ LEMY
str. 61-70

» OBSAH

ÚVODNÉ SLOVO	2	AKO PRACOVAŤ S SPRIEVODCOM	5
INŠPIRUJTE SA U NÁS	2	VIRTUÁLNE PREHLIADKY	6
MÁME PRE VÁS VIAC, AKO ČAKÁTE	3	NAVRHNITE SI SVOJ VYSNENÝ PLOT ALEBO DLAŽBU	7
OBSAH	4	S DITON 3D VIZUALIZÉROM	7

DLAŽBY

ALPACA	17	MAXIMODERN	32
AQUAPORE VSAKOVACIA DLAŽBA	21	MILÁNO	31
BAZÉNOVÉ LEMY EXCELENT	35	MODERN	31
BAZÉNOVÉ LEMY FANTASY	38	MODERN LITE	36
BAZÉNOVÉ LEMY PREMIERE	35	MOZAICA	15
BAZÉNOVÉ LEMY TRAVERTIN ELEGANCE	42	MONACO	30
BAZÉNOVÉ LEMY - UNIVERSAL	40	OBĎLŽNIK	24
BAZÉNOVÉ LEMY - VZOR DUB	46	PARKETA	22
BAZÉNOVÉ LEMY - VZOR SMREK	47	PAVÉ I.	12
BOLZANO	21	PAVÉ II.	12
BRIDLICA RELIÉFNA	39	PICANTO	37
CARCASSONNE	11	PLOŠNÁ DLAŽBA VYMÝVANÁ	42
CITY	13	PODIUM	17
COMODO	35	PREMIERE	34
DECENTO	43	PRAKTIK	39
DELICATE	37	PROVANCE	14
DLAŽBY VEGETAČNÉ	52	PRÍDLAŽBY	52
DOPLNKY K PLOŠNÝM DLAŽBÁM	53	QUARCIT	40
DOSKY - VZOR DUB	46	RETRO DLAŽBA	18
DOSKY - VZOR SMREK	47	RIMINI	13
DOSKY MODERN	49	ROCCO	17
DOSKA, KLÁTIK - NATUR PATINA	48	RUSTIKO	20
PRAŽCE - NATUR PATINA	48	SAN MARINO	20
DUNA	40	SETA	14
EXCELENT	34	STADIO	43
FANTASY	38	STANDARD	44
GENEVA	44	STONE	18
GRANDE	30	TESELA	15
HISTORY DLAŽBA	19	TRAVERTIN	41
IMPREGNAČNÉ NÁTERY	54	TRAVERTIN ELEGANCE	41
ÍČKO	26	TWIGO	13
KOMBI	10	VALLETTA	16
KOMBI AQUA	10	VLNKA	27
KOMBI XL	11	WAVE	36
KOSTKA, KOCKA MALÁ	23	VRECOVANÉ ZÁSYPOVÉ MATERIÁLY	53
LIVORNO	16	ZATRÁVŇOVACIE TVÁRNICE	52
LUGANO	43		

PALISÁDY

PALISÁDA HISTORY	58	PALISÁDY DURO A ALTA	56
PALISÁDA MURÁNO	58	PALISÁDY POLO A ŠTVORCOVÉ	56
PALISÁDA RETRO	58	PALISÁDY CORTO A KRUIHOVÉ	57
PALISÁDY - VZOR DUB	59	PALISÁDY ŠTIEPANÉ	57
PALISÁDY - VZOR SMREK	59	PRAŽCE - TRÁMY, PALISÁDY - NATUR PATINA	60

OBRUBNÍKY A LEMY

CESTNÉ OBRUBNÍKY	68	PALISÁDOVÝ OBRUBNÍK - VZOR DUB	62
CHODNÍKOVÉ OBRUBNÍKY	67	PARKOVÉ OBRUBNÍKY	67
OBRUBNÍK HISTORY	64	TRÁVNIKOVÝ LEM	64
OBRUBNÍK RETRO	64	TRÁVNIKOVÝ LEM - NATUR PATINA	65
OBRUBNÍK TRAVERTIN ELEGANCE	63	TRÁVNIKOVÝ LEM - VZOR DUB	65
OSTROVČEKOVÉ OBRUBNÍKY	69	ZÁHONOVÉ OBRUBNÍKY	66
PALISÁDOVÉ OBRUBNÍKY	63	ZASTÁVKOVÉ OBRUBNÍKY	70
PALISÁDOVÉ OBRUBNÍKY - NATUR PATINA	62		

SCHODY

SCHODISKOVÉ A PODESTOVÉ DOSKY	75	SCHODISKOVÉ BLOKY - MODERN	73
SCHODISKOVÉ A PODESTOVÉ DOSKY A RAMENÁ - MODERN	74	SCHODISKOVÉ BLOKY A STUPNE	76
SCHODISKOVÉ A PODESTOVÉ DOSKY, BLOKY - NATUR PATINA	72	SCHODISKOVÝ BLOK - MURÁNO	77
SCHODISKOVÉ BLOKY - BRIDLICA	73	SCHODISKOVÝ BLOK - TRAVERTIN ELEGANCE	77
		SCHODY - VZOR DUB	72

PLOTY, ZDI A STRIEŠKY

DOPLNKY K PLOTOM	96	PLOTOVÝ SYSTÉM - NATUR PATINA	85
DOPLNKY K MUROVACÍM PRVKOM	96	PLOTOVÝ SYSTÉM - QUICK WALL WOOD	84
MUROVACIE BLOKY - HISTORY	93	PLOTOVÝ SYSTÉM - STYLE	82
MUROVACIE CIHLY - HISTORY	93	STRIEŠKY HLADKÉ A ŠTIEPANÉ	94
OKRASNÉ TVÁRNICE - BEZ FÁZY	92	VENEZIA	90
PLOTOVÉ TVÁRNICE - S FÁZOU	91	VERSO	89
PLOTOVÝ SYSTÉM - NOVÁ TRÓJA	81	VISO	88
PLOTOVÝ SYSTÉM - QUICK WALL STONE	80	VIVERO	90
PLOTOVÝ SYSTÉM - FARMÁRSKY PLOT	86	STRATENÉ DEBNENIE	95
PLOTOVÝ SYSTÉM - MODERN	83		

SVAHOVÉ TVÁRNICE A OPORNÉ STENY

GABON	99	SVAHOBLOK	100
MURÁNO	98	SVAHOVÉ TVÁRNICE	101
OPORNÉ STENY L	102		

ZÁHRADNÁ ARCHITEKTÚRA

KVETINÁČ DIRECT	105	ZOSTAVA MOBILIÁRA DIRECT	110
KVETINÁČE	104	ZOSTAVA MOBILIÁRA PATRIOT	111
KVETINÁČE - NATUR PATINA	105	STOLY, LAVICE - MODERN	110
KVETINÁČE - VZOR DUB	105	STOLY, LAVICE - NATUR PATINA	109
LAVIČKY A STOLY - VYMÝVANÉ	108	STOLY, LAVICE - ORU	111
NÁŠLAP A VÝSEČ - NATUR PATINA	107	STOLY, LAVICE - VZOR DUB	109
NÁŠLAP KRUIHOVÝ - VZOR SMREKK	107	TRUHLÍKY	104
NÁŠLAPY BRIDLICA	108	ZVÝŠENÉ ZÁHONY - NATUR PATINA	106
ODPADKOVÝ KÔŠ - NATUR PATINA	112	ZÁBRANY	112
ODPADKOVÝ KÔŠ MAX	112	ZÁHONY - VZOR DUB	106

KANALIZÁCIA - ODVODŇOVACIE PRVKY

DAŽĎOVÉ ULIČNÉ VPUSTE	118	RÚRY OSEMHRANNÉ	123
ENERGOKANÁL	123	VSTUPNÍ A REVIZNÍ ŠACHTY	116
KALOVÉ KOŠE PRE ULIČNÉ VPUSTE	119	VTOKOVÉ MREŽE PRE ULIČNÉ VPUSTE	119
ODVODŇOVACÍ ŽLAB EUROPA	122	VYROVNÁVACIE PRSTENCE	115
POKLOPY KANALIZAČNÉ	115	ŠACHTOVÉ DNÁ DN 1000	114
POKLOPY STUDNÍČNÉ	117	ŠTRBINOVÝ ŽLAB	121
PRECHODOVÉ DIELY	114	ŽLAB - NATUR PATINA	120
SKRUŽE A ZÁKRYTOVÉ DOSKY - VYMÝVANÉ	117	ŽLABY	120
SKRUŽE KANALIZAČNÉ DN 1000 12 CM	114	ŽLABY - VZOR DUB	120
SKRUŽE STUDNÍČNÉ DN 1000 9 CM	116		

ZJEDNODUŠENÝ POSTUP KLADENIA BETÓNOVEJ DLAŽBY	124
ZLOŽENIE KONŠTRUKČNÝCH VRSTIEV PRE JEDNOTLIVÉ KATEGÓRIE ZAŤAŽENIA	125
ZJEDNODUŠENÝ POSTUP NA MUROVANIE Z BETÓNOVÝCH TVAROVIEK	126
VÁPENNÉ VÝKVETY	127
ČISTENIE A OCHRANA BETÓNOVÝCH VÝROBKOV	127
KVALITA JE PRE NÁS ÚPLNE ZÁSADNÁ	128
NAŠE INOVÁCIE	129
MANUÁL PRE WEBOVÉ ZADANIE REKLAMÁCIE	132
VŠEOBECNÉ OBCHODNÉ A DODACIE PODMIENKY	134

» AKO PRACOVAŤ S SPRIEVODCOM

» CHLOPŇA

Súčasťou obálky katalógu je chlopňa, ktorú môžete využiť niekoľkými spôsobmi:

- **ZÁLOŽKA**
Vďaka záložke sa vždy môžete vrátiť späť na konkrétnu stranu.
- **PREHĽAD POVRCHOV**
Pohromade sú tu tiež užitočné informácie o základniach povrchoch a druhoch povrchových úprav
- **VYSVETLIVKY**
Pokiaľ chlopňu roztvoríte von, sú vám pri prehliadaní vždy k dispozícii vysvetlivky k piktogramom a navigácia v kapitolách katalógu.



» PRODUKTOVÉ STRANY

Na každej strane s produktami nájdete **QR KÓDY**, ktoré po naskenovaní telefónom nasmerujú priamo na stránku produktu na webe, kde si o konkrétnom produkte môžete prečítať **VIAC INFORMÁCIÍ**, prípadne objednať grafický návrh či návrh.



► VIRTUÁLNE PREHLIADKY

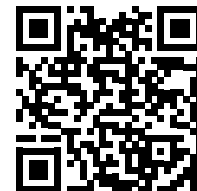

Prezrite si naše výstavné centrá z pohodlia Vášho domova prostredníctvom virtuálnych prehliadok, ktoré sú pre Vás prístupné 24/7.

Na plochách viac ako 8 000 m² máte možnosť si „naživo“ prezrieť najširšie spektrum vyrábaných produktov DITON. Pokiaľ to máte do výstavných centier ďaleko, tak práve virtuálne prehliadky sú pre Vás to pravé orechové. Inšpirujte sa pre Váš dom, terasu a záhradu.



► VÝSTAVNÉ CENTRUM ČEPERKA

Čeperka 222
533 45 Opatovice
nad Labem
+420 737 285 103
+420 739 581 445
ceperka@diton.cz



► VÝSTAVNÉ CENTRUM OTNICE

Dědina 484
683 54 Otnice
+420 777 223 889
+420 777 223 814
objednavka.otnice@diton.cz



► VÝSTAVNÉ CENTRUM PASKOV

Kirilovova 913
739 21 Paskov
+420 603 458 243
+420 777 223 254
paskov@diton.cz



► VÝSTAVNÉ CENTRUM STŘÍTEŽ

č. p. 207
588 11 Střítež
+420 737 285 102
+420 739 348 356
stritez@diton.cz



► VÝSTAVNÉ CENTRUM UHŘÍNĚVES

Bečovská 939
104 00 Praha 10
+420 731 627 314
+420 739 348 367
praha@diton.cz



▶ NAVRHNITE SI SVOJ VYSNENÝ PLOT ALEBO DLAŽBU S DITON 3D VIZUALIZÉROM



Plánujete stavať nový plot alebo pokladať dlažbu a neviete, ako začať? DITON Vám ponúka moderný nástroj v podobe 3D Vizualizéra, ktorý Vám celý proces uľahčí. Detailne si s ním naplánujete Váš projekt a vizualizujete ho v reálnom prostredí, aby zodpovedal Vaším predstavám.



▶ AKÉ SÚ HLAVNÉ VÝHODY DITON 3D VIZUALIZÉRA?

- ▶ Je dostupný **zadarmo** a bez nutnosti inštalácie, takže k projektom máte prístup odkiaľkoľvek a kedykoľvek.
- ▶ **Detailné 3D modelovanie plotov** a ďalších betónových prvkov.
- ▶ Lahko sa ovláda.
- ▶ Automatizované generovanie dokumentácie.
- ▶ Jednoduché úpravy projektu.
- ▶ Rýchla a prehľadná **kalkulácia ceny** na množstvo materiálu a náklady na projekt vrátane časového plánu.

▶ AKO POUŽÍVAŤ DITON 3D VIZUALIZÉR

Použitie nášho 3D Vizualizéra je naozaj hračka. Stačí postupovať podľa nasledujúcich krokov:

- ▶ Nahrajte fotku Vašej záhrady alebo pozemku, kde chcete projekt umiestniť.
- ▶ Použite nástroje na modelovanie a vytvorte 3D model plotu alebo dlažby. 3D kreslenie je online a zadarmo.
- ▶ Prispôbte výšku, vzor, farby a ďalšie parametre podľa Vašich predstáv. Môžete tiež nastaviť priestor pre bránky, dvere alebo brány pomocou konfigurátora plotu.
- ▶ Pozrite si svoj projekt v 3D a upravte ho podľa potreby.
- ▶ Automaticky si nechajte vygenerovať výkresy, technickú dokumentáciu a kalkuláciu nákladov. Všetko máte hneď k dispozícii v PDF.

▶ VYSKÚŠAJTE DITON 3D VIZUALIZÉR EŠTE DNES

Pokiaľ plánujete nový plot, dlažbu alebo iný stavebný projekt, neváhajte a vyskúšajte náš DITON 3D Vizualizér. Ušetríte čas aj peniaze a získate istotu, že Váš projekt bude presne podľa Vašich požiadaviek. Stačí navštíviť naše webové stránky a začať tvoriť ihneď!

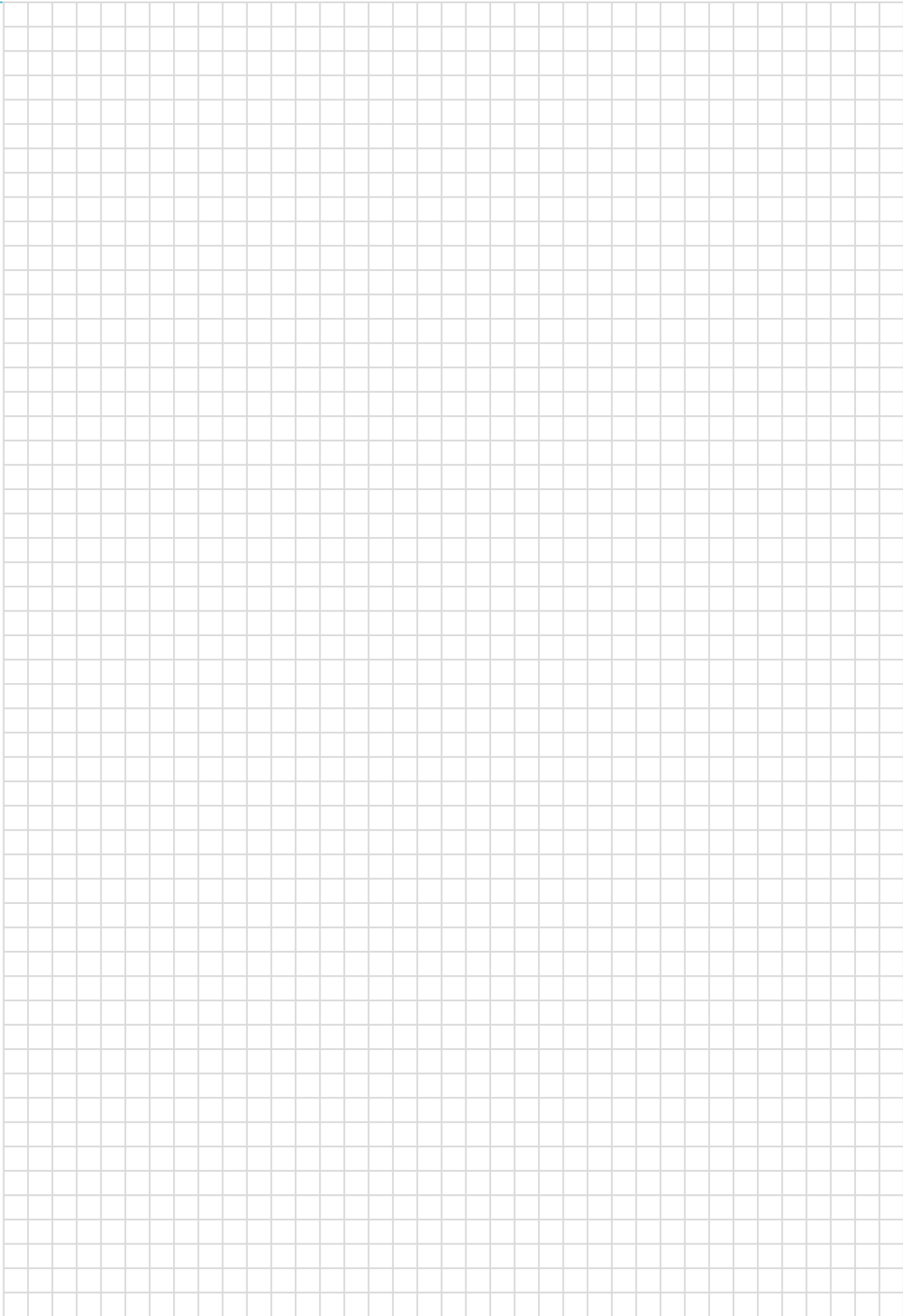

DLAŽBY - SKLADOBNÉ





KOMBI

iba pre KOMBI 6
na objednávku s príplatkom
7 / 8,61 EUR za m²



NÁZOV	kód	výška cm	rozmery d × š cm	merná jednotka	hmotnosť kg/m ²	vrstva m ²	paleta m ²	hmotnosť kg/balenie	DOSTUPNÉ FARBY cena za m ² v EUR bez DPH/s DPH		povrch
KOMBI 6	22249	6	3 formáty*	m ²	128	1,08	10,8	1 407	1 15,90 / 19,56	2 3 4 5 6 7 8 9 19,40 / 23,86	standard
KOMBI 8	22206	8	3 formáty*	m ²	170	1,08	8,64	1 494	1 19,40 / 23,86	3 4 5 6 22,40 / 27,55	standard

- 1 SIVÁ 2 CAPPUCCINO 3 MARMO 4 LATTE 5 INTENSO 6 TROPICO 7 GATTO 8 GIRALDA 9 MARRONE



KOMBİ
Výška: 6 cm, 8 cm
Skladba: 3 formáty*
20 × 10 (12 ks),
20 × 20 (9 ks),
30 × 20 (8 ks)



Skladba vrstvy:

A
20 × 10
12 ks

B
20 × 20
9 ks

C
30 × 20
8 ks

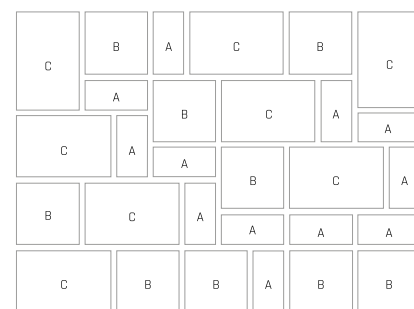

KOMBİ AQUA



NÁZOV	kód	výška cm	rozmery d × š cm	merná jednotka	hmotnosť kg/m ²	vrstva m ²	paleta m ²	hmotnosť kg/balenie	DOSTUPNÉ FARBY cena za m ² v EUR bez DPH/s DPH		povrch
KOMBİ AQUA 6	21209	6	3 formáty*	m ²	122	1,08	10,8	1 343	1 19,40 / 23,86	2 3 4 23,20 / 28,54	standard

- 1 SIVÁ 2 MARMO 3 LATTE 4 INTENSO

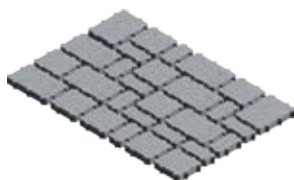

KOMBİ AQUA
Výška: 6 cm
Skladba: 3 formáty*
20 × 10 (12 ks),
20 × 20 (9 ks),
30 × 20 (8 ks)



Skladba vrstvy:

A
20 × 10 × 6
12 ks

B
20 × 20 × 6
9 ks

C
30 × 20 × 6
8 ks

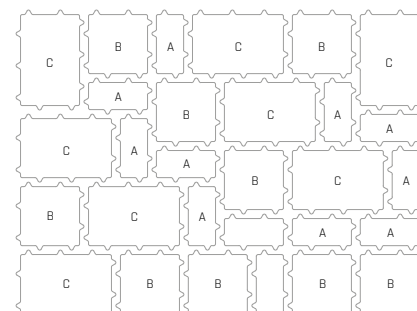



na objednávku s príplatkom
7 / 6,61 EUR za m²

KOMBI XL



NÁZOV	kód	výška cm	rozmery d x š cm	merná jednotka	hmotnosť kg/m ²	vrstva m ²	paleta m ²	hmotnosť kg/balenie	DOSTUPNÉ FARBY cena za m ² v EUR bez DPH/s DPH	povrch
KOMBI XL 6	22211	6	9 formátov*	m ²	128	1,2	12	1 563	1 2 3 4 5 25,40 / 31,24	standard
						0,96	9,6	1 254		

1 2 Informácie o správnej paletizácii je vždy uvedená v cenovej ponuke predajcu.

1 MARMO

2 LATTE

3 INTENSO

4 TROPICO

5 TERRA



1 Skladba vrstvy:

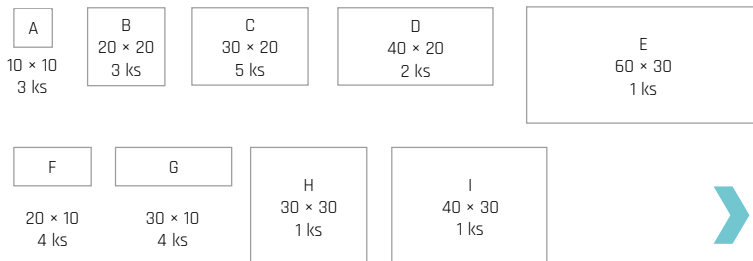

2 Skladba vrstvy:

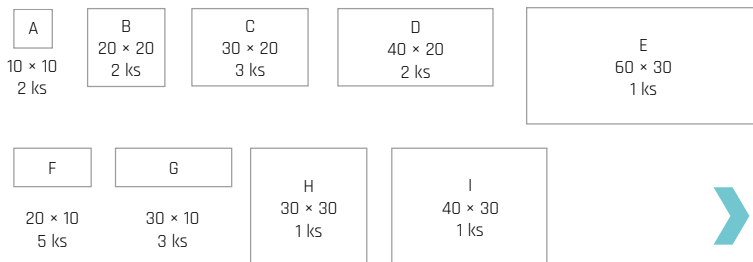

KOMBI XL 6

Výška: 6 cm

Skladba: 9 formátov* 1

10 x 10 (3 ks), 20 x 10 (4 ks),
20 x 20 (3 ks), 30 x 10 (4 ks),
30 x 20 (5 ks), 30 x 30 (1 ks),
40 x 20 (2 ks), 40 x 30 (1 ks),
60 x 30 (1 ks)

Skladba: 9 formátov* 2

10 x 10 (2 ks), 20 x 10 (5 ks),
20 x 20 (2 ks), 30 x 10 (3 ks),
30 x 20 (2 ks), 30 x 30 (1 ks),
40 x 20 (2 ks), 40 x 30 (1 ks),
60 x 30 (1 ks)

Kladačský plán:



Technický list:



CARCASSONNE



NÁZOV	kód	výška cm	rozmery d x š cm	merná jednotka	hmotnosť kg/m ²	vrstva m ²	paleta m ²	hmotnosť kg/balenie	DOSTUPNÉ FARBY cena za m ² v EUR bez DPH/s DPH	povrch
CARCASSONNE	22230	6	4 formáty*	m ²	131	1,08	8,64	1 157	1 2 3 4 29,70 / 36,53	standard - reliéfny
									5 6 7 8 34 / 41,82	standard - reliéfny, tryskaný

1 MARMO

2 TERRA

3 BRONZE

4 BAZALT

5 ALBIA

6 BAHIA

7 GRANIA

8 SABIA



CARCASSONNE

Výška: 6 cm

Skladba: 4 formáty*

15 x 30 (3 ks),
30 x 30 (2 ks),
45 x 30 (3 ks),
60 x 30 (2 ks)

Skladba vrstvy:

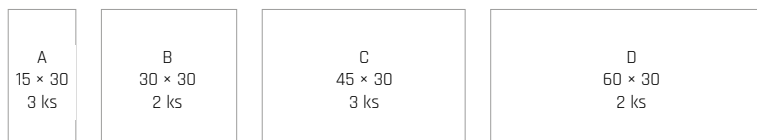

Kladačský plán:



Technický list:

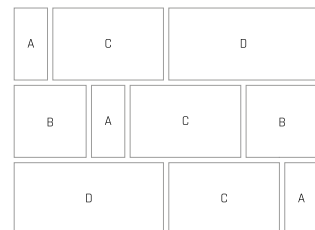



PAVÉ I.

na objednávku s príplatkom
7 / 8,61 EUR za m²



NÁZOV	kód	výška cm	rozmery d × š cm	merná jednotka	hmotnosť kg/m ²	vrstva m ²	paleta m ²	hmotnosť kg/balenie	DOSTUPNÉ FARBY cena za m ² v EUR bez DPH/s DPH		povrch
PAVÉ I. 6	22263	6	3 formáty*	m ²	132	1,1	9,9	1 332	1 18,10 / 22,26	2 3 4 5 6 23,70 / 29,15	standard
PAVÉ I. 8	22214	8	3 formáty*	m ²	174	1,1	8,8	1 556	1 20,90 / 25,71	2 3 4 5 26,30 / 32,35	standard

1 SIVÁ 2 MARMO 3 ARENO 4 ACERO 5 INTENSO 6 GATTO



PAVÉ I.
Výška: 6 cm, 8 cm
Skladba: 3 formáty*
30 × 30 (3 ks),
45 × 30 (2 ks),
60 × 30 (3 ks)

Kladačský plán:



Technický list:



Skladba vrstvy:

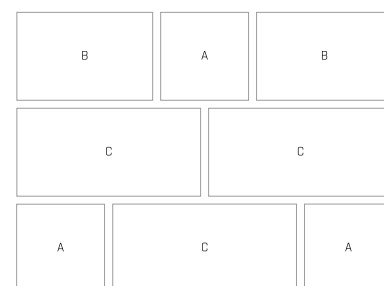
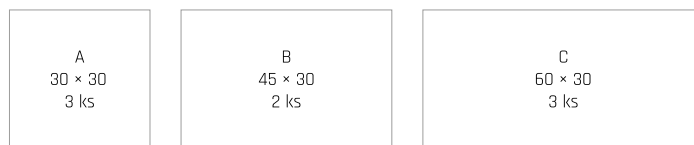

PAVÉ II.



NÁZOV	kód	výška cm	rozmery d × š cm	merná jednotka	hmotnosť kg/m ²	vrstva m ²	paleta m ²	hmotnosť kg/balenie	DOSTUPNÉ FARBY cena za m ² v EUR bez DPH/s DPH		povrch
PAVÉ II. 6	22268	6	10 formátov*	m ²	132	1,08	9,72	1 308	1 18,10 / 22,26	2 3 4 5 23,70 / 29,15	standard
PAVÉ II. 8	22215	8	10 formátov*	m ²	174	1,08	8,64	1 528	1 20,90 / 25,71	2 3 4 5 26,30 / 32,35	standard

1 SIVÁ 2 MARMO 3 ARENO 4 ACERO 5 INTENSO



PAVÉ II.
Výška: 6 cm, 8 cm
Skladba: 10 formátov*
16 × 15 (4 ks),
17 × 15 (4 ks),
18 × 15 (3 ks),
19 × 15 (4 ks),
20 × 15 (3 ks),
22 × 15 (3 ks),
23 × 15 (3 ks),
25 × 15 (2 ks),
27 × 15 (4 ks),
35 × 15 (3 ks)

Kladačský plán:



Technický list:



Skladba vrstvy:

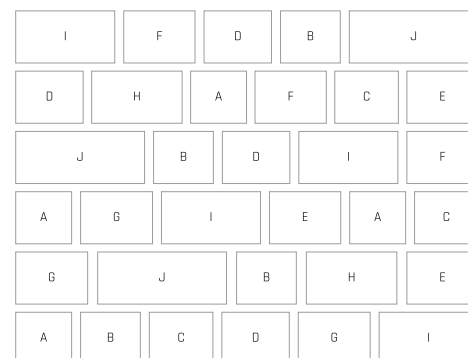
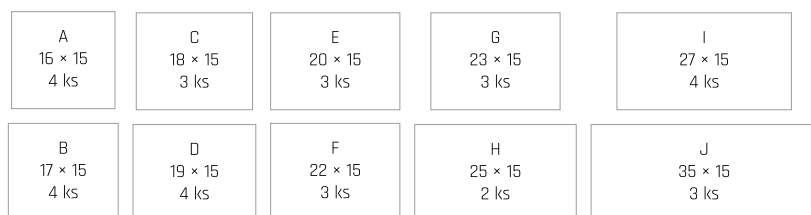

CITY



NÁZOV	kód	výška cm	rozmery d × š cm	merná jednotka	hmotnosť kg/m ²	vrstva m ²	paleta m ²	hmotnosť kg/balenie	DOSTUPNÉ FARBY cena za m ² v EUR bez DPH/s DPH	povrch
CITY	22225	7	13 formátov*	m ²	147	0,94	9,44	1 413	1 2 3 25,40 / 31,24	standard
									4 5 29,30 / 36,04	standard - vymývateľný



CITY
Výška: 7 cm
Skladba: 13 formátov*

34,9 × 16,1 (1 ks),	35,9 × 12,9 (2 ks),
22,9 × 12,9 (2 ks),	35,9 × 16,1 (1 ks),
23,9 × 16,1 (1 ks),	38,9 × 16,1 (1 ks),
26,9 × 12,9 (2 ks),	38,9 × 21,9 (1 ks),
29,9 × 16,1 (2 ks),	43,9 × 16,1 (1 ks),
32,9 × 12,9 (2 ks),	45,9 × 21,9 (1 ks),
33,9 × 21,9 (1 ks),	

1 MARMO 2 BAZALT 3 PIESKOVEC 4 BIANCO 5 NERO

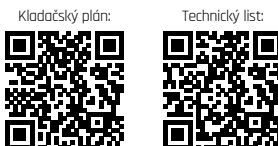

Skladba vrstvy:

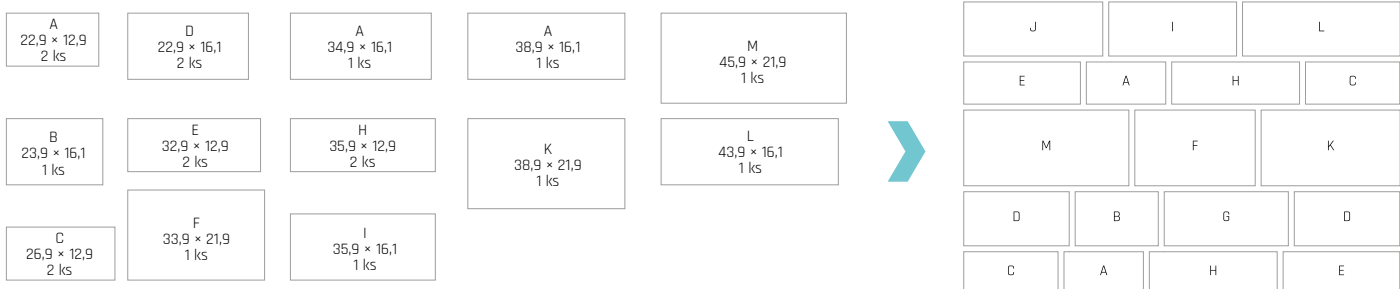

RIMINI



NÁZOV	kód	výška cm	rozmery d × š cm	merná jednotka	hmotnosť kg/m ²	spotreba ks/m ²	vrstva m ²	paleta m ²	hmotnosť kg/balenie	DOSTUPNÉ FARBY cena za m ² v EUR bez DPH/s DPH	povrch
RIMINI	22260	8	57 × 14,5	m ²	174	12	1	8	1 417	1 2 3 25 / 30,75 4 31,40 / 38,62	standard



1 CRÉME 2 GRIS 3 NOIR 4 MARMO



TWIGO



NÁZOV	kód	výška cm	rozmery d × š cm	merná jednotka	hmotnosť kg/m ²	spotreba ks/m ²	vrstva m ²	paleta m ²	hmotnosť kg/balenie	DOSTUPNÉ FARBY cena za m ² v EUR bez DPH/s DPH	povrch
TWIGO	22223	10	61 × 7,3	m ²	217	22,46	0,98	5,88	1 301	1 2 3 25 / 30,75	standard



1 UNO 2 DUE 3 TRE

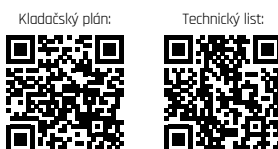

SETA



NÁZOV	kód	výška cm	rozмеры d × š cm	merná jednotka	hmotnosť kg/m ²	vrstva m ²	paleta m ²	hmotnosť kg/balenie	DOSTUPNÉ FARBY cena za m ² v EUR bez DPH/s DPH	povrch
SETA	22203	6	4 formáty*	m ²	132	1,06	9,54	1 284	1 2 3 4 5 25 / 30,75	standard - reliéfny



SETA
Výška: 6 cm
Skladba: 4 formáty*
21 × 21 (2 ks),
42 × 21 (1 ks),
42 × 42 (2 ks),
63 × 42 (2 ks)

1 MARMO 2 ARENO 3 ACERO 4 LATTE 5 INTENSO

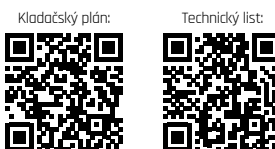

Skladba vrstvy:

A
21 × 21
2 ks

B
42 × 21
1 ks

C
42 × 42
2 ks

D
63 × 42
2 ks

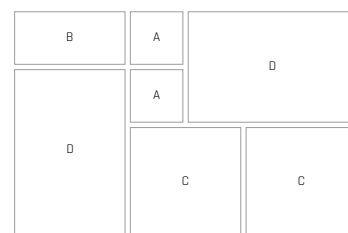

PROVANCE



NÁZOV	kód	výška cm	rozмеры d × š cm	merná jednotka	hmotnosť kg/m ²	vrstva m ²	paleta m ²	hmotnosť kg/balenie	DOSTUPNÉ FARBY cena za m ² v EUR bez DPH/s DPH	povrch
PROVANCE	22226	6	4 formáty*	m ²	132	0,87	8,66	1 168	1 2 3 4 5 25 / 30,75	standard - reliéfny



PROVANCE
Výška: 6 cm
Skladba: 4 formáty*
19 × 19 (4 ks),
38 × 19 (3 ks),
38 × 38 (2 ks),
57 × 38 (1 ks)

1 LATTE 2 TERRA 3 BRONZE 4 BAZALT 5 PIESKOVEC



Skladba vrstvy:

A
19 × 19
4 ks

A
38 × 19
3 ks

A
38 × 38
2 ks

A
57 × 38
1 ks

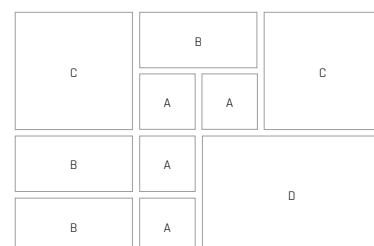



TESELA

Katalóg strana
30



NÁZOV	kód	výška cm	rozмеры d × š cm	merná jednotka	hmotnosť kg/m ²	vrstva m ²	paleta m ²	hmotnosť kg/balenie	DOSTUPNÉ FARBY cena za m ² v EUR bez DPH/s DPH		povrch
TESELA	22216	6	3 formáty*	m ²	125	1,02	10.2	1 312	1 15,90 / 19,56	2 3 4 5 6 7 8 9 19,40 / 23,86	standard

- 1 SIVÁ 2 MARMO 3 ARENO 4 ACERO 5 TROPICO 6 RUDEN 7 GIRALDA 8 TEHLOVO-PIESKOVÁ 9 LATTE



TESELA
Výška: 6 cm
Skladba: 3 formáty*
14 × 7 (26 ks),
14 × 14 (18 ks),
21 × 14 (14 ks)

Kladačský plán:



Technický list:



Skladba vrstvy:

A
14 × 7
26 ks

B
14 × 14
18 ks

C
21 × 14
14 ks

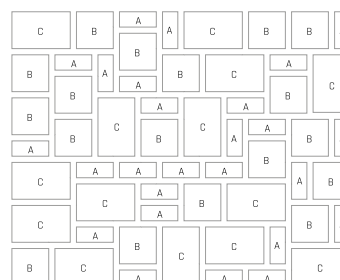

MOZAIKA

Katalóg strana
32



NÁZOV	kód	výška cm	rozмеры d × š cm	merná jednotka	hmotnosť kg/m ²	vrstva m ²	paleta m ²	hmotnosť kg/balenie	DOSTUPNÉ FARBY cena za m ² v EUR bez DPH/s DPH		povrch
MOZAIKA	22244	8	4 formáty*	m ²	173	1,03	8,23	1 451	1 19,80 / 24,35	2 3 4 5 6 24,60 / 30,25	standard

- 1 SIVÁ 2 MARMO 3 ARENO 4 ACERO 5 RUDEN 6 TEHLOVO-PIESKOVÁ



MOZAIKA
Výška: 8 cm
Skladba: 4 formáty*
14 × 7 (6 ks),
14 × 14 (12 ks),
21 × 14 (15 ks),
28 × 21 (5 ks)

Kladačský plán:



Technický list:



Skladba vrstvy:

A
14 × 7
6 ks

B
14 × 14
12 ks

C
21 × 14
15 ks

D
28 × 21
5 ks

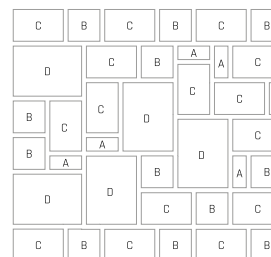



VALLETTA



NÁZOV	kód	výška cm	rozмеры d × š cm	merná jednotka	hmotnosť kg/m ²	vrstva m ²	paleta m ²	hmotnosť kg/balenie	DOSTUPNÉ FARBY cena za m ² v EUR bez DPH/s DPH		povrch
VALLETTA	22235	6	3 formáty*	m ²	124	0,84	8,35	1 060	1 18,90 / 23,25	2 3 24,60 / 30,25	standard



VALLETTA
Výška: 6 cm
Skladba: 3 formáty*
10,6 × 18 (8 ks),
14 × 18 (8 ks),
22,5 × 18 (12 ks)

1 SIVÁ 2 MARMO 3 INTENSO



Skladba vrstvy:

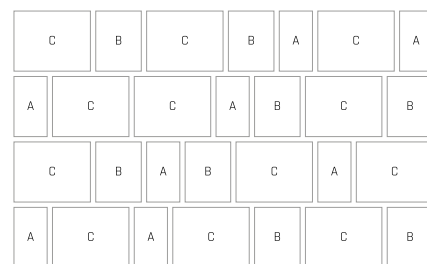
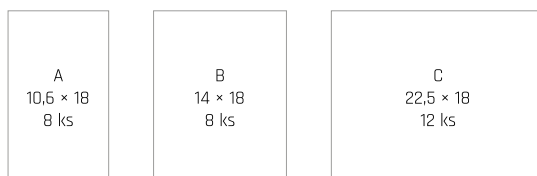

LIVORNO



NÁZOV	kód	výška cm	rozмеры d × š cm	merná jednotka	hmotnosť kg/m ²	vrstva m ²	paleta m ²	hmotnosť kg/balenie	DOSTUPNÉ FARBY cena za m ² v EUR bez DPH/s DPH		povrch
LIVORNO	22250	8	5 formátov*	m ²	179	0,88	7,04	1 285	1 22,40 / 27,55	2 3 25,80 / 31,73	standard



LIVORNO
Výška: 8 cm
Skladba: 5 formátov*
10 × 15 (6 ks),
15 × 15 (4 ks),
20 × 15 (8 ks),
25 × 15 (8 ks),
30 × 15 (4 ks)

1 SIVÁ 2 MARMO 3 INTENSO



Skladba vrstvy:

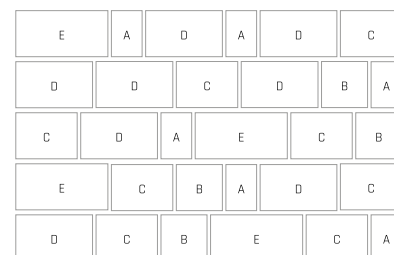



ALPACA



NÁZOV	kód	výška cm	rozmery d × š cm	merná jednotka	hmotnosť kg/m ²	spotreba ks/m ²	vrstva m ²	paleta m ²	hmotnosť kg/balenie	DOSTUPNÉ FARBY cena za m ² v EUR bez DPH/s DPH			povrch
A ALPACA I.	22220	6	14 × 14	m ²	126	51	1,1	10,98	1 410	1 18,30 / 22,51	2 3 23,90 / 29,40		standard
B ALPACA II.	22221	6	21 × 14	m ²	128	34	1,03	10,3	1 345	1 18,30 / 22,51	2 3 23,90 / 29,40		standard

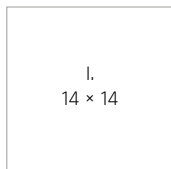

1 SIVÁ 2 MARMO 3 ARENO

Kladačský plán:



Technický list:



PODIUM



NÁZOV	kód	výška cm	rozmery d × š cm	merná jednotka	hmotnosť kg/m ²	spotreba ks/m ²	vrstva m ²	paleta m ²	hmotnosť kg/balenie	DOSTUPNÉ FARBY cena za m ² v EUR bez DPH/s DPH			povrch
PODIUM	22256	6	25 × 25	m ²	134	16	1,25	10	1 367	1 2 3 23 / 28,29			standard

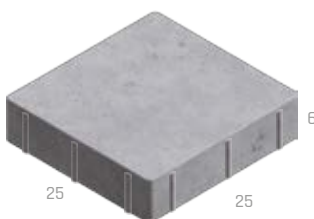

1 MARMO 2 MARRONE 3 LEGGERO

Kladačský plán:



Technický list:



ROCCO



NÁZOV	kód	výška cm	rozmery d × š cm	merná jednotka	hmotnosť kg/m ²	spotreba ks/m ²	vrstva m ²	paleta m ²	hmotnosť kg/balenie	DOSTUPNÉ FARBY cena za m ² v EUR bez DPH/s DPH				povrch
A ROCCO I. 6	22218	6	16 × 16	m ²	127	39	1,08	10,75	1 392	1 18,90 / 23,25	2 21,70 / 26,69	3 4 26,50 / 32,60	standard - reliefný	
							0,9	8,97	1 164					
B ROCCO II. 6	22217	6	24 × 16	m ²	128	26	1,15	11,52	1 502	1 18,90 / 23,25	2 21,70 / 26,69	3 4 26,50 / 32,60	standard - reliefný	
							0,96	9,6	1 254					

1 2 Informácie o správnej paletizácii je vždy uvedená v cenovej ponuke predajcu.

1 SIVÁ 2 PIESKOVÁ 3 MARMO 4 TROPICO

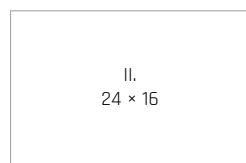
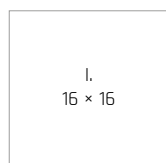
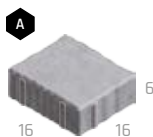

Kladačský plán:



Technický list:



STONE



NÁZOV	kód	výška cm	rozмеры d × š cm	merná jednotka	hmotnosť kg/m ²	vrstva m ²	paleta m ²	hmotnosť kg/balenie	DOSTUPNÉ FARBY			povrch
									cena za m ² v EUR bez DPH/s DPH			
STONE	22202	8	12 formátov	m ²	168	0,76	7,62	1 307	1 2 3 21,10 / 25,95	4 5 6 7 25,40 / 31,24	27,50 / 33,83	standard - reliefný



- 1 SIVÁ 2 ANTRACIT 3 CREMO 4 MARMO 5 BRONZERO 6 FALBO 7 MORANO



Skladba vrstvy:

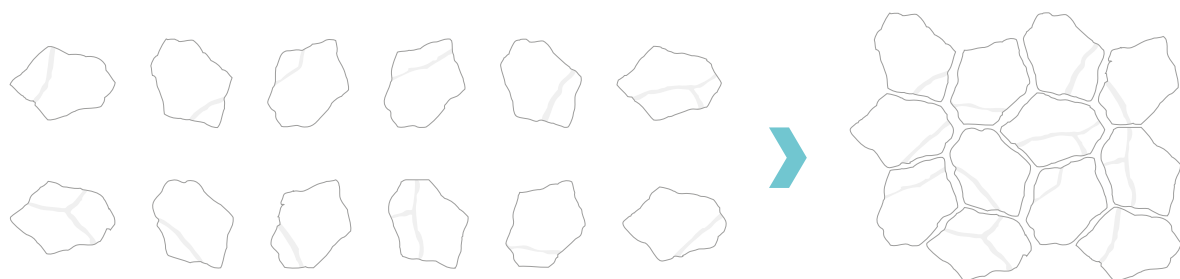

RETRO DLAŽBA



	NÁZOV	kód	výška cm	rozмеры d × š cm	merná jednotka	hmotnosť kg/m ²	spotreba ks/m ²	vrstva m ²	paleta m ²	hmotnosť kg/balenie	DOSTUPNÉ FARBY			povrch
											cena za m ² v EUR bez DPH/s DPH			
A	RETRO DLAŽBA I.	22101	6	14 × 14	m ²	126	51	0,78	9,41	1 211	1 2 3 4 5 6 7 23,10 / 28,41 29,40 / 36,16 32,40 / 39,85	history		
B	RETRO DLAŽBA II.	22102	6	21 × 14	m ²	128	34	0,74	8,82	1 1154	1 2 3 4 5 6 7 23,10 / 28,41 29,40 / 36,16 32,40 / 39,85	history		
C	RETRO DLAŽBA III.	22103	6	28 × 21	m ²	129	17	0,71	10,58	1 1390	1 2 3 4 5 6 7 23,10 / 28,41 29,40 / 36,16 32,40 / 39,85	history		
D	RETRO DLAŽBA IV.	22104	8	21 × 14	m ²	172	34	0,74	8,09	1 1 416	1 2 3 4 5 6 7 26,50 / 32,60 32,80 / 40,34 35,80 / 44,03	history		

- 1 SIVÁ 2 ČERVENÁ 3 ČIERNA 4 HNEDÁ 5 OKROVÁ 6 PIESKOVÁ 7 TAMPICO

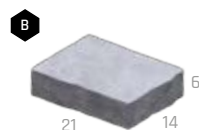
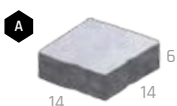

HISTORY DLAŽBA

Katalóg stránka 44



DLAŽBY SKLADOBNE

NÁZOV	kód	výška cm	rozмеры d × š cm	merná jednotka	hmotnosť kg/m ² (ks)	spotreba ks/m ²	vrstva m ² (ks)	paleta m ² (ks)	hmotnosť kg/balenie	DOSTUPNÉ FARBY cena za m ² (ks) v EUR bez DPH/s DPH			povrch
A ŠTVOREC 12 / 12 / 4 HISTORY	22109	4	12 × 12	m ²	90	69,4	0,77	14	1 285	1 19,80 / 24,35	2 3 4 5 6 7 23,30 / 28,66	8 9 10 11 12 25,20 / 31,00	history
B OBDĽŽNIK 18 / 12 / 4 HISTORY	22110	4	18 × 12	m ²	90	46,3	0,77	14	1 285	1 19,80 / 24,35	2 3 4 5 6 7 23,30 / 28,66	8 9 10 11 12 25,20 / 31	history
C ŠTVOREC 14 / 14 / 7 HISTORY	22111	7	14 × 14	m ²	160	51	0,94	8,46	1 379	1 23,30 / 28,66	2 3 4 5 6 7 29,40 / 36,16	8 9 10 11 12 32,60 / 40,10	history
D OBDĽŽNIK 21 / 14 / 7 HISTORY	22112	7	21 × 14	m ²	160	34	0,88	7,94	1 295	1 23,30 / 28,66	2 3 4 5 6 7 29,40 / 36,16	8 9 10 11 12 32,60 / 40,10	history
E OBDĽŽNIK 28 / 21 / 7 (STRIEŠKA) HISTORY	22113	7	28 × 21	m ²	160	17	0,94	7,52	1 228	1 23,30 / 28,66	2 3 4 5 6 7 29,40 / 36,16	8 9 10 11 12 32,60 / 40,10	history
F K0 HISTORY	22105	7	19 × 19	ks	4,7	-	24	120	589	1 2 3 4 5 6 7 11 3,50 / 4,31			history
G K1 HISTORY	22106	7	13,5 - 6 × 11,5	ks	1,2	-	77	770	949	1 2 3 4 5 6 7 11 2 / 2,46			history
H K2 HISTORY	22107	7	13 - 8 × 14	ks	2,2	-	55	550	1 235	1 2 3 4 5 6 7 11 2,20 / 2,71			history

- 1 SIVÁ
- 2 ČERVENÁ
- 3 TEHLOVÁ
- 4 ČIERNA
- 5 HNEDÁ
- 6 OKROVÁ
- 7 PIESKOVÁ
- 8 TAMPICO
- 9 TEHLOVO-ČIERNA
- 10 ČIERNO-BIELA
- 11 GIRALDA
- 12 PIESKOVO-BIELA

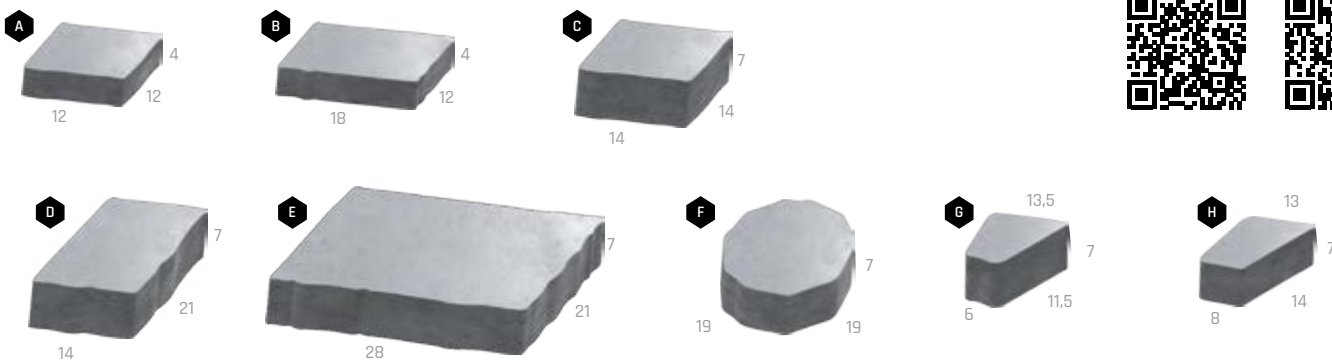



RUSTIKO



NÁZOV	kód	výška cm	rozmery d x š cm	merná jednotka	hmotnosť kg/m ²	vrstva m ²	paleta m ²	hmotnosť kg/balenie	DOSTUPNÉ FARBY cena za m ² v EUR bez DPH/s DPH	povrch
RUSTIKO	22224	6	4 formáty*	m ²	132	1,02	10,19	1 370	1 2 3 31,80 / 39,11	standard - vymývateľný



RUSTIKO
Výška: 6 cm
Skladba: 4 formáty*
11,9 × 14 (12 ks),
17 × 14 (12 ks),
19,8 × 14 (12 ks),
23,8 × 14 (6 ks)

1 BIANCO 2 NERO 3 SOLARE



Kladačský plán:



Technický list:

Skladba vrstvy:

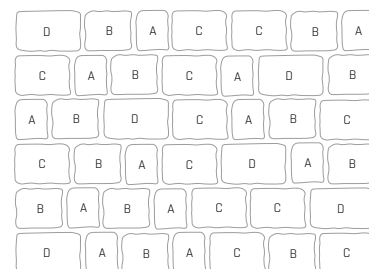
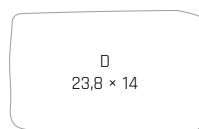
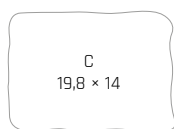
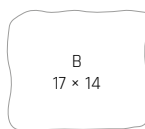
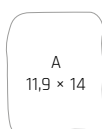

SAN MARINO



NÁZOV	kód	výška cm	rozmery d x š cm	merná jednotka	hmotnosť kg/m ²	vrstva m ²	paleta m ²	hmotnosť kg/balenie	DOSTUPNÉ FARBY cena za m ² v EUR bez DPH/s DPH	povrch
SAN MARINO	22237	6	5 formátov*	m ²	124	0,78	7,75	986	1 2 3 32,70 / 40,22	standard - vymývateľný



SAN MARINO
Výška: 6 cm
Skladba: 5 formátov*
5,3-7,3 × 9,1 (22 ks),
6,3-8,3 × 9,1 (26 ks),
7,3-9,3 × 9,1 (18 ks),
8,3-10,3 × 9,1 (22 ks),
9,3-11,3 × 9,1 (16 ks)

1 BIANCO 2 NERO 3 SOLARE



Kladačský plán:



Technický list:

Skladba vrstvy:



9,3-11,3 × 9,1



8,3-10,3 × 9,1



7,3-9,3 × 9,1



6,3-8,3 × 9,1



5,3-7,3 × 9,1

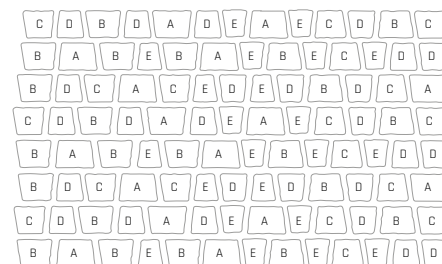

BOLZANO



NÁZOV	kód	výška cm	rozmery d × š cm	merná jednotka	hmotnosť kg/m ²	spotreba ks/m ²	vrstva m ²	paleta m ²	hmotnosť kg/balenie	DOSTUPNÉ FARBY cena za m ² v EUR bez DPH/s DPH	povrch
BOLZANO	29360	8	57 × 14,5	m ²	174	12	1	8	1 417	1 2 29,30 / 36,04	standard - reliefný



1 CREME-NOIR 1 CARAMEL-NOIR



AQUAPORE VSAKOVACIA DLAŽBA



NÁZOV	kód	výška cm	rozmery d × š cm	merná jednotka	hmotnosť kg/m ²	spotreba ks/m ²	vrstva m ²	paleta m ²	hmotnosť kg/balenie	DOSTUPNÉ FARBY cena za m ² v EUR bez DPH/s DPH	povrch
A PARKETA AQUAPORE 6	22231	6	20 × 10	m ²	117	50	1,08	10,8	1 291	1 26 / 31,98 2 29 / 35,67	vsakovacia
							0,96	11,52	1 373		
B PARKETA AQUAPORE 8	22236	8	20 × 10	m ²	156	50	1,08	8,64	1 375	1 28 / 34,44 2 31 / 38,13	vsakovacia
							0,96	7,68	1 223		
C ÍČKO AQUAPORE 6	21119	6	20 × 16,5	m ²	117	36	1	10	1 197	1 26 / 31,98 2 29 / 35,67	vsakovacia
							0,83		1 195		
D ÍČKO AQUAPORE 8	21120	8	20 × 16,5	m ²	156	36	1	8	1 275	1 28 / 34,44 2 31 / 38,13	vsakovacia
							0,83	8,33	1 324		
E ÍČKO AQUAPORE 10	21121	10	20 × 16,5	m ²	195	36	1	6	1 197	1 31 / 38,13 2 34 / 41,82	vsakovacia
							0,83	6,66	1 324		
F KOCKA AQUAPORE 6	22241	6	20 × 20	m ²	120	25	1,2	9,6	1 179	1 26,60 / 32,72 2 29,60 / 36,41	vsakovacia
							0,96		1 177		
G KOCKA AQUAPORE 8	22247	8	20 × 20	m ²	160	25	1,2	8,4	1 371	1 28,60 / 35,18 2 31,60 / 38,87	vsakovacia
							0,96	7,68	1 254		

1 Informácie o správnej paletizácii je vždy uvedená v cenovej ponuke predajcu.

1 SIVÁ 2 ČERVENÁ 3 ČIERNA 4 PIESKOVÁ

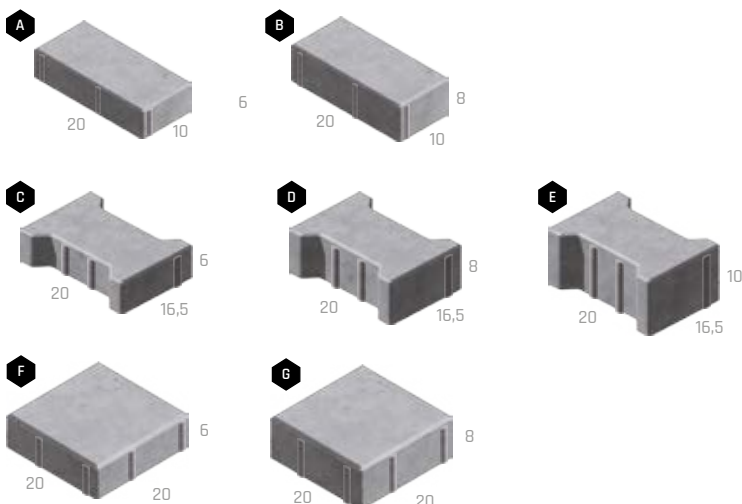



PARKETA



NÁZOV	kód	výška cm	rozmery d × š cm	merná jednotka	hmotnosť kg/m ²	spotreba ks/m ²	vrstva m ²	paleta m ²	hmotnosť kg/balenie	DOSTUPNÉ FARBY cena za m ² v EUR bez DPH/s DPH			povrch		
A PARKETA 4	22204	4	20 × 10	m ²	87	50	1,08	16,2	1 436	12,60 / 15,50	2 3 5 6	16,40 / 20,17	standard		
							0,96	17,28	1 528						
B PARKETA 6	22205	6	20 × 10	m ²	126	50	1,08	10,8	1 388	14,30 / 17,59	2 3 4 5 6 7	18,10 / 22,26	19,90 / 24,48	standard	
							0,96	11,52	1 477						
C PARKETA 8	22208	8	20 × 10	m ²	170	50	1,08	8,64	1 496	17,80 / 21,89	2 3 5 6 7	21,10 / 25,95	standard		
							0,96	7,68	1 331						
D PARKETA AQUAPORE 6	22231	6	20 × 10	m ²	117	50	1,08	10,8	1 291	26 / 31,98	2 3 6	29 / 35,67	vsakovacia	N	
							0,96	11,52	1 373						
E PARKETA AQUAPORE 8	22236	8	20 × 10	m ²	156	50	1,08	8,64	1 375	28 / 34,44	2 3 6	31 / 38,13	vsakovacia	N	
							0,96	7,68	1 223						
F PARKETA 6 ROVNÁ HRANA	22238	6	20 × 10	m ²	126	50	1,08	10,8	1 388	16 / 19,68	2	20,40 / 25,09	standard		
							0,96	11,52	1 477						
G PARKETA 8 ROVNÁ HRANA	22239	8	20 × 10	m ²	170	50	1,08	8,64	1 496	19 / 23,37	2	22,40 / 27,55	standard		
							0,96	7,68	1 331						
H PARKETA 6 PRE NEVIDIACICH	22207	6	20 × 10	m ²	128	50	1,08	10,8	1 409	24,10 / 29,64	2 3 7	27,70 / 34,07	standard		
							0,96	11,52	1 500						
I PARKETA 8 PRE NEVIDIACICH	22243	8	20 × 10	m ²	172	50	1,08	8,64	1 513	27,10 / 33,33	2 3 7	30,50 / 37,52	standard		
							0,96	7,68	1 346						

1 2 Informácie o správnej paletizácii je vždy uvedená v cenovej ponuke predajcu.

Tento výrobok je možné vyrobiť na požiadanie aj v iných farebnostiach. Minimálne množstvo 200 m².

- 1 SIVÁ 2 ČERVENÁ 3 ČIERNÁ 4 KARAMELOVÁ 5 HNEDÁ 6 PIESKOVÁ 7 BIELA 8 RUDEN 9 GIRALDA 10 MARMO

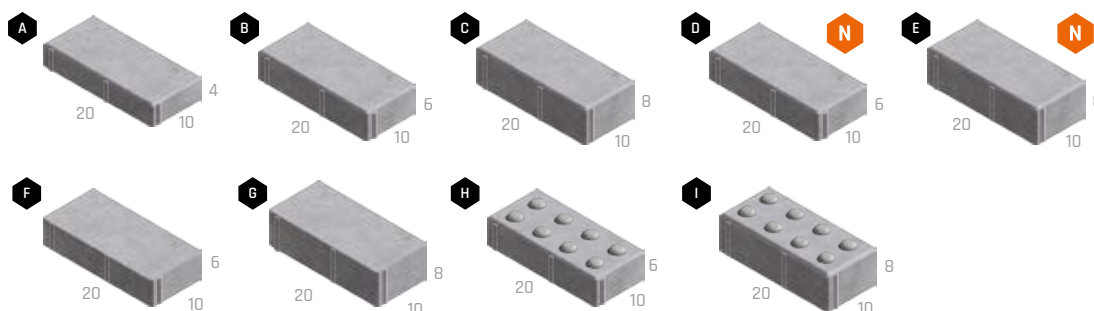

Kladačský plán:



Technický list:



KOCKA, KOCKA MALÁ

Katalóg stránka 53



DLAŽBY SKLADOBNÉ

NÁZOV	kód	výška cm	rozmery d × š cm	merná jednotka	hmotnosť kg/m ²	spotreba ks/m ²	vrstva m ²	paleta m ²	hmotnosť kg/balenie	DOSTUPNÉ FARBY cena za m ² v EUR bez DPH/s DPH		povrch
A KOCKA 6	22212	6	20 × 20	m ²	128	25	1,2	9,6	1254	1	2 3 4 5	standard
							0,96			16,10 / 19,80	19,30 / 23,74	
B KOCKA 6 ROVNÁ HRANA	22248	6	20 × 20	m ²	128	25	1,2	9,6	1254	1		standard
							0,96			17 / 20,91		
C KOCKA 6 VODIACA LÍNIA	22251	6	20 × 20	m ²	123	25	1,2	9,6	1206	6	3 7 8	standard
							0,96			27,70 / 34,07	32,60 / 40,10	
D KOCKA 8	22213	8	20 × 20	m ²	172	25	1,2	8,4	1470	1	2 3 4 5	standard
							0,96	7,68		1346	18 / 22,14	
E KOCKA 8 ROVNÁ HRANA	22245	8	20 × 20	m ²	172	25	1,2	8,4	1470	1		standard
							0,96	7,68		1346	19,30 / 23,74	
F KOCKA 8 VODIACA LÍNIA	22254	8	20 × 20	m ²	170	25	1,2	8,4	1453	6	7	standard
							0,96	7,68		1331	29,10 / 35,79	
G KOCKA 10 ROVNÁ HRANA	22246	10	20 × 20	m ²	213	25	1,2	6	1303	1		standard
							0,96	5,76		1252	21,30 / 26,20	
H KOCKA MALÁ 6	22209	6	10 × 10	m ²	124	100	0,99	9,9	1253	1	3 4	standard
							0,88	9,68		1225	16,10 / 19,80	
I KOCKA MALÁ 8	22210	8	10 × 10	m ²	168	100	0,99	7,92	1356	1	3 4	standard
							0,88	7,04		1208	18 / 22,14	
J KOCKA AQUAPORE 6	22241	6	20 × 20	m ²	120	25	1,2	9,6	1179	1	2 3 4	vsakovacia
							0,96				1177	
K KOCKA AQUAPORE 8	22247	8	20 × 20	m ²	160	25	1,2	8,4	1371	1	2 3 4	vsakovacia
							0,96	7,68		1254	28,60 / 35,18	
L KOCKA 30 / 30 / 6	23122	6	30 × 30	m ²	131	11,11	1,08	10,8	1440	1		standard
M KOCKA 40 / 40 / 6	23123	6	40 × 40	m ²	131	6,25	0,96	9,6	1283	1		standard

1 2 Informácie o správnej paletizácii je vždy uvedená v cenovej ponuke predajcu.

1 SIVÁ
2 ČERVENÁ
3 ČIERNA
4 PIESKOVÁ
5 BIELA
6 VODIACA LÍNIA SIVÁ
7 VODIACA LÍNIA ČERVENÁ
8 VODIACA LÍNIA ČIERNA

Kladačský plán:
 Technický list KOCKA:
 Technický list KOCKIČKA:



OBDĽŽNIK



NÁZOV	kód	výška cm	rozмеры d × š cm	merná jednotka	hmotnosť kg/m ² (ks)	spotreba ks/m ²	vrstva m ² (ks)	paleta m ² (ks)	hmotnosť kg/balenie	DOSTUPNÉ FARBY		povrch
										cena za m ² (ks) v EUR bez DPH/s DPH		
A OBDĽŽNIK 20 / 30 / 6	22240	6	20 × 30	m ²	129	16,67	0,96	9,6	1 263	1		standard
										15,90 / 19,56		standard - vymývavý
B OBDĽŽNIK 20 / 30 / 8	22264	8	20 × 30	m ²	172	16,67	0,96	7,68	1 346	1		standard
											2 3	standard - vymývavý
												30,40 / 37,39
C OBDĽŽNIK 50 / 40 / 6 PRE NEVIDIACICH - VODIACA LÍNIA	22265	6	50 × 40	ks	31	5	4	40	1 265	4	5	natur
D OBDĽŽNIK 50 / 40 / 8 PRE NEVIDIACICH - VODIACA LÍNIA	22262	8	50 × 40	ks	41	5	4	32	1 337	4	5	natur
												9,50 / 11,69
												12 / 14,76

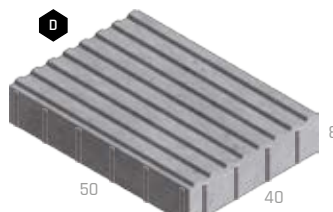
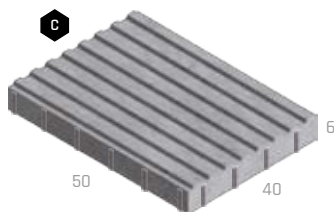
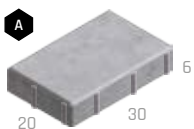

DLAŽBY - ZÁMKOVÉ

NÁZOV	kód	výška cm	rozмеры d × š cm	merná jednotka	hmotnosť kg/m ² (ks)	spotreba ks/m ²	vrstva m ² (ks)	paleta m ² (ks)	hmotnosť kg/balenie	DOSTUPNÉ FARBY cena za m ² (ks) v EUR bez DPH/s DPH		povrch
A ÍČKO 4	21101	4	20 × 16,5	m ²	87	36	1	15	1332	12,60 / 15,50	16,40 / 20,17	standard
							0,83		1330			
B ÍČKO 6	21102	6	20 × 16,5	m ²	126	36	1	10	1287	14,30 / 17,59	17,70 / 21,77	standard
							0,83		1285			
C ÍČKO 8	21106	8	20 × 16,5	m ²	170	36	1	8	1387	17,80 / 21,89	21,10 / 25,95	standard
							0,83		8,33			
D ÍČKO 10	21111	10	20 × 16,5	m ²	215	36	1	6	1317	20,70 / 25,46	24,50 / 30,14	standard
							0,83		6,66			
E ÍČKO AQUAPORE 6	21119	6	20 × 16,5	m ²	117	36	1	10	1197	26 / 31,98	29 / 35,67	vsakovacia
							0,83		1195			
F ÍČKO AQUAPORE 8	21120	8	20 × 16,5	m ²	156	36	1	8	1275	28 / 34,44	31 / 38,13	vsakovacia
							0,83		8,33			
G ÍČKO AQUAPORE 10	21121	10	20 × 16,5	m ²	195	36	1	6	1197	31 / 38,13	34 / 41,82	vsakovacia
							0,83		6,66			
H ÍČKO 6 PRE STROJ	21114	6	20 × 16,5	m ²	126	36	1	10	1287	14,30 / 17,59		standard
									1285			
I ÍČKO 8 PRE STROJ	21112	8	20 × 16,5	m ²	170	36	1	8	1387	17,80 / 21,89	21,10 / 25,95	standard
									1385			
J ÍČKO 10 PRE STROJ	21113	10	20 × 16,5	m ²	215	36	1	6	1317	20,70 / 25,46		standard
									1315			
K ÍČKO 6 OKRAJOVÁ	21103	6	20 × 14	ks	3,2	-	42	420	1371	0,50 / 0,62	0,55 / 0,68	standard
							36		432			
L ÍČKO 8 OKRAJOVÁ	21107	8	20 × 14	ks	4,3	-	42	336	1472	0,55 / 0,68		standard
							36		360			
M ÍČKO 10 OKRAJOVÁ	21159	10	20 × 14	ks	5,4	-	42	252	1388	0,60 / 0,74		standard
							36		1386			
N ÍČKO 6 POLOVIČNÁ	21151	6	10 × 16,5	ks	1,7	-	72	720	1251	0,25 / 0,31	0,30 / 0,37	standard
							64		768			
O ÍČKO 8 POLOVIČNÁ	21153	8	10 × 16,5	ks	2,3	-	72	576	1352	0,30 / 0,37	0,35 / 0,43	standard
							64		1350			
P ÍČKO 10 POLOVIČNÁ	21156	10	10 × 16,5	ks	2,9	-	72	432	1280	0,35 / 0,43		standard
							64		448			
Q ÍČKO 6 ROVNÁ HRANA	21104	6	20 × 16,5	m ²	126	36	1	10	1287	15,40 / 18,94		standard
							0,83		1285			
R ÍČKO 8 ROVNÁ HRANA	21108	8	20 × 16,5	m ²	170	36	1	8	1387	19 / 23,37		standard
							0,83		8,33			
S ÍČKO 8 ROVNÁ HRANA PRE STROJ	21116	8	20 × 16,5	m ²	170	36	1	8	1387	19 / 23,37		standard
									1385			
T ÍČKO 10 ROVNÁ HRANA	21117	10	20 × 16,5	m ²	215	36	1	6	1315	21,80 / 26,81		standard
							0,83		6,66			
U ÍČKO 10 ROVNÁ HRANA PRE STROJ	21118	10	20 × 16,5	m ²	215	36	1	6	1317	21,80 / 26,81		standard
									1315			
V ÍČKO 6 PRE NEVIDIACICH	21105	6	20 × 16,5	m ²	128	36	1	10	1307	24,10 / 29,64	27,70 / 34,07	standard
							0,83		1305			
W ÍČKO 8 PRE NEVIDIACICH	21162	8	20 × 16,5	m ²	172	36	1	8	1403	27,10 / 33,33	30,50 / 37,52	standard
							0,83		8,33			

1 2 Informácie o správnej paletizácii je vždy uvedená v cenovej ponuke predajcu.

Tento výrobok je možné vyrobiť na požiadanie aj v iných farebnostiach. Minimálne množstvo 200 m².





Kladačský plán:



Technický list:

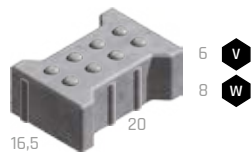
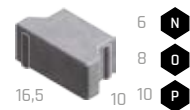

VLNKA



NÁZOV	kód	výška cm	rozmery d × š cm	merná jednotka	hmotnosť kg/m ²	spotreba ks/m ²	vrstva m ²	paleta m ²	hmotnosť kg/balenie	DOSTUPNÉ FARBY cena za m ² v EUR bez DPH/s DPH	povrch
VLNKA 6	21109	6	22,5 × 11,2	m ²	128	40	1	10	1305	1 14,80 / 18,20	standard
							0,88	10,5	1369		
VLNKA 8	21110	8	22,5 × 11,2	m ²	172	40	1	8	1401	1 18 / 22,14	standard
							0,88	7,88	1380		

1 2 Informácie o správnej paletizácii je vždy uvedená v cenovej ponuke predajcu.

1 SIVÁ



Kladačský plán
VLNKA:



Technický list
VLNKA:

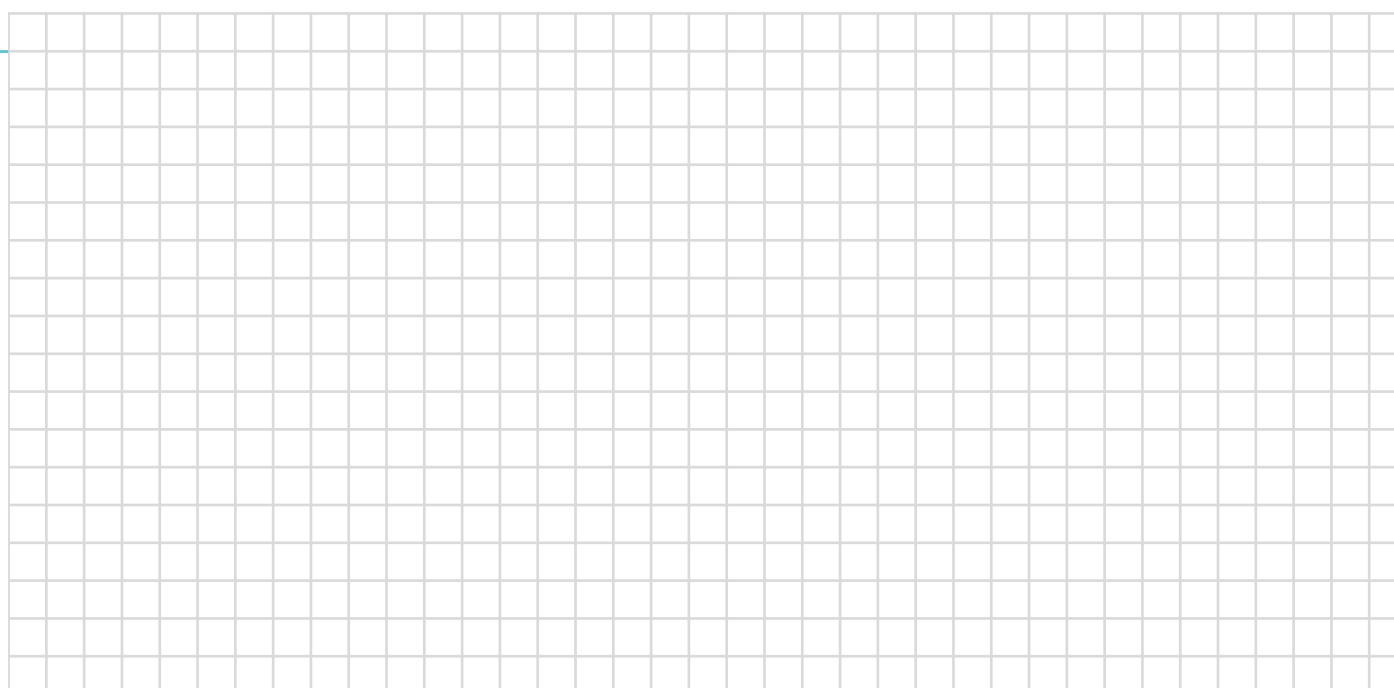

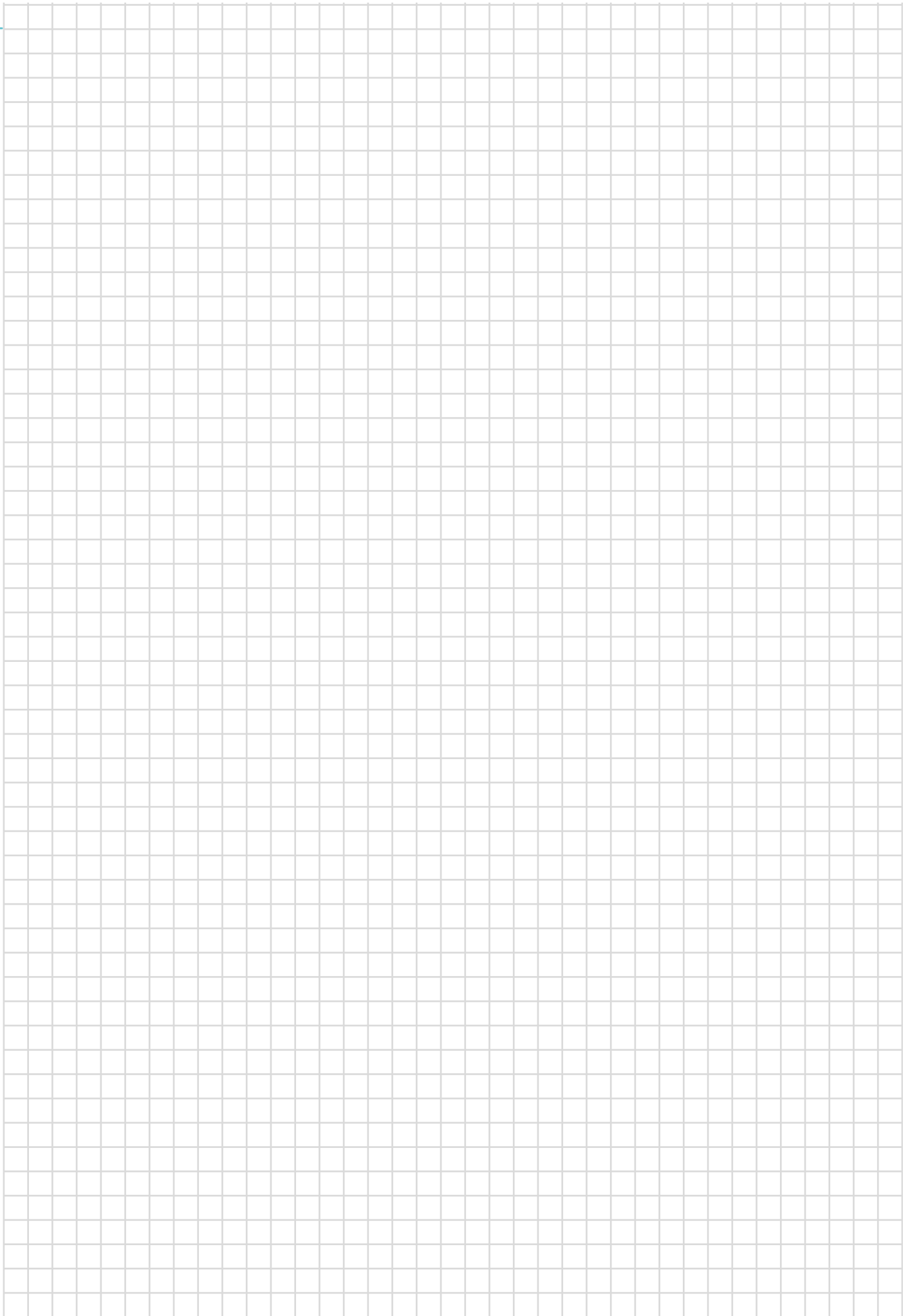

DLAŽBY

- VELKOFORMÁTOVÉ



GRANDE



NÁZOV	kód	výška cm	rozмеры d × š cm	merná jednotka	hmotnosť kg/m ²	spotreba ks/m ²	vrstva m ²	paleta m ²	hmotnosť kg/balenie	DOSTUPNÉ FARBY cena za m ² v EUR bez DPH/s DPH		povrch
A GRANDE I. XL	23601	12	100 × 100	m ²	275	1	1	5	1 400	1 43 / 52,89	2 3 4 46 / 56,58	standard
B GRANDE II. XL	23602	12	100 × 50	m ²	274	2	1	5	1 395	1 43 / 52,89	2 3 4 46 / 56,58	standard

- 1 SIVÁ 2 BIELA 3 BAZALT 4 MARMO

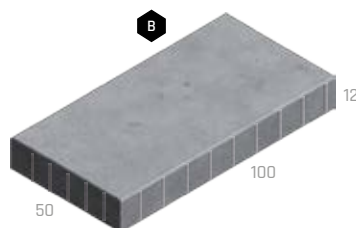
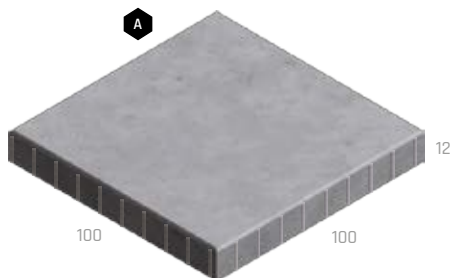

MONACO



NÁZOV	kód	výška cm	rozмеры d × š cm	merná jednotka	hmotnosť kg/m ²	spotreba ks/m ²	vrstva m ²	paleta m ²	hmotnosť kg/balenie	DOSTUPNÉ FARBY cena za m ² v EUR bez DPH/s DPH		povrch
A MONACO I.	23609	8	120 × 60	m ²	175	1,39	0,72	5,76	1 033	1 29,30 / 36,04	2 3 4 5 6 33,60 / 41,33	standard - reliefný
B MONACO II.	23610	8	60 × 60	m ²	173	2,78	0,72	5,76	1 021	1 29,30 / 36,04	2 3 4 5 6 33,60 / 41,33	standard - reliefný
C MONACO III.	23653	8	60 × 30	m ²	170	5,56	1,08	8,63	1 492	1 29,30 / 36,04	2 3 4 5 6 33,60 / 41,33	standard - reliefný

- 1 SIVÁ 2 MARMO 3 BRONZE 4 BIELA 5 BAZALT 6 PIESKOVEC

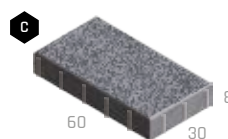
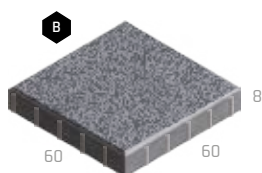
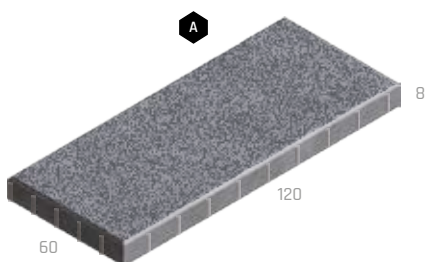

MILÁNO

Katalóg
strana
64



NÁZOV	kód	výška cm	rozmery d × š cm	merná jednotka	hmotnosť kg/m ²	spotreba ks/m ²	vrstva m ²	paleta m ²	hmotnosť kg/balenie	DOSTUPNÉ FARBY cena za m ² v EUR bez DPH/s DPH		povrch
A MILÁNO I.	23654	8	80 × 40	m ²	177	3,13	0,96	7,68	1384	1 29,30 / 36,04	2 33,60 / 41,33	standard
B MILÁNO II.	23655	8	40 × 20	m ²	173	12,50	0,96	7,68	1354	1 29,30 / 36,04	2 33,60 / 41,33	standard
C MILÁNO III.	23656	8	20 × 20	m ²	172	25	0,96	7,68	1346	1 29,30 / 36,04	2 33,60 / 41,33	standard

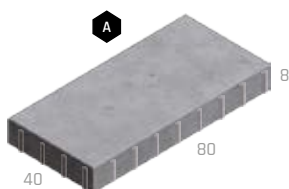

1 SIVÁ

2 MARMO

3 LATTE

Kladačský plán:



Technický list:



MODERN

Katalóg
strana
66



NÁZOV	kód	výška cm	rozmery d × š cm	merná jednotka	hmotnosť kg/ks	spotreba ks/m ²	paleta ks	hmotnosť kg/balenie	DOSTUPNÉ FARBY cena za ks v EUR bez DPH/s DPH		povrch
A MODERN 60 / 60 / 6	23603	6	60 × 60	ks	50	2,78	20	1025	1 40,80 / 50,18	natur	
B MODERN 80 / 40 / 6	23605	6	80 × 39,5	ks	45	3,13	20	925	1 36,20 / 44,53	natur	
C MODERN 80 / 80 / 6	23604	6	80 × 80	ks	90	1,56	10	925	1 72,80 / 89,54	natur	
D MODERN 100 / 50 / 6	23607	6	100 × 49,5	ks	72	2,02	10	745	1 56,70 / 69,74	natur	
E MODERN 100 / 100 / 6	23606	6	100 × 100	ks	150	1	10	1525	1 113,20 / 139,24	natur	

Poznámka: Výrobok verne imituje monolitický betón, preto je žiaduce, aby nebola farba výrobku jednotná.

1 SIVÁ

Technický list

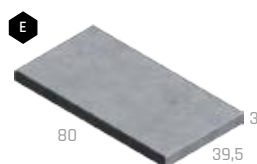
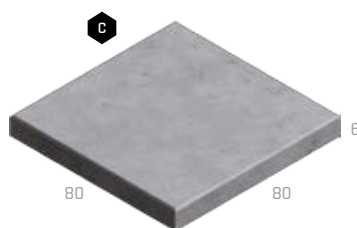
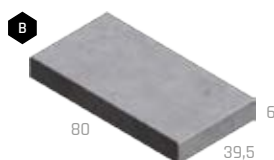
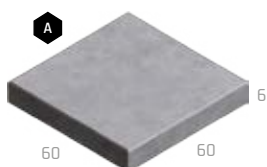



MAXIMODERN



NÁZOV	kód	výška cm	merná jednotka	hmotnosť kg/m ²	spotreba ks/m ²	vrstva m ²	paleta m ²	DOSTUPNÉ FARBY cena za m ² v EUR bez DPH/s DPH	povrch
MAXIMODERN 8 plocha 0,36 - 4 m ²	23616-50	8	m ²	188	dle obj.	VL	VL	 137 / 168,51	natur
MAXIMODERN 10 plocha 0,36 - 5 m ²	23621-51	10	m ²	235	dle obj.	VL	VL	 166 / 204,18	natur
MAXIMODERN 12 plocha 0,36 - 6 m ²	23627-52	12	m ²	282	dle obj.	VL	VL	 196 / 241,08	natur
MAXIMODERN 15 plocha 0,36 - 6 m ²	23634-41	15	m ²	352,5	dle obj.	VL	VL	 226 / 277,98	natur
MAXIMODERN 20 plocha 0,36 - 6 m ²	23642-49	20	m ²	470	dle obj.	VL	VL	 288,40 / 354,73	natur

Poznámka: Po stranách výrobku môžu byť na základe požiadavky pri objednaní manipulačné závitky pre manipulačné závesy.

Poznámka: Výrobok verne imituje monolitický betón, preto je žiaduce, aby nebola farba výrobku jednotná.

SIVÁ

Technický list:

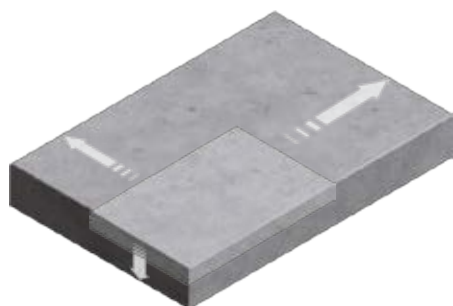

MAXIMODERN

Je možné vyrobiť prvky rôznych rozmerov do šírky až 200 cm a dĺžky až 300 cm. Dlažby je možné vyrobiť vo výškach: 8, 10, 12, 15 a 20 cm.



A photograph showing the lower legs and feet of a person wearing a leopard-print skirt, walking on a set of concrete steps. The steps are set on a surface of small, light-colored pebbles. The background is a bright, overexposed area. A large, diagonal yellow graphic element is overlaid on the right side of the image.

DLAŽBY

- PLOŠNÉ A BAZÉNOVÉ LEMY

PREMIERE



NÁZOV	kód	výška cm	rozмеры d × š cm	merná jednotka	hmotnosť kg/m ²	spotreba ks/m ²	paleta m ²	hmotnosť kg/balenie	DOSTUPNÉ FARBY cena za m ² v EUR bez DPH/s DPH	povrch
PREMIERE 60 / 30 / 4	23910	4	59,7 × 29,7	m ²	91	5,56	6,84	647	1 2 3 4 5 6 39,60 / 48,71	standard - reliefný, curling



- 1 BIELA 2 PIESKOVÁ 3 TEHLOVÁ 4 BEIGE 5 NOIR 6 CREME



EXCELENT



	NÁZOV	kód	výška cm	rozмеры d × š cm	merná jednotka	hmotnosť kg/m ²	spotreba ks/m ²	paleta m ²	hmotnosť kg/balenie	DOSTUPNÉ FARBY cena za m ² v EUR bez DPH/s DPH	povrch
A	EXCELENT 40 / 40 / 4	23901	4	39,7 × 39,7	m ²	91	6,25	9,12	855	1 2 3 36,80 / 45,26	standard - tryskaný, BOSS 5
B	EXCELENT 60 / 30 / 4	23905	4	59,7 × 29,7	m ²	91	5,56	6,84	647	1 2 3 36,80 / 45,26	standard - tryskaný, BOSS 5
C	EXCELENT 60 / 40 / 4	23907	4	59,7 × 39,7	m ²	91	4,17	13,68	1 270	1 2 3 36,80 / 45,26	standard - tryskaný, BOSS 5
D	EXCELENT 80 / 40 / 4	23902	4	79,7 × 39,7	m ²	91	3,13	8,64	811	1 2 3 38,60 / 47,48	standard - tryskaný, BOSS 5
E	EXCELENT 50 / 50 / 5	23903	5	49,7 × 49,7	m ²	110	4	7,5	850	1 2 3 39,80 / 48,95	standard - tryskaný, BOSS 5
F	EXCELENT 60 / 60 / 5	23906	5	59,7 × 59,7	m ²	110	2,78	10,8	1 213	1 2 3 39,80 / 48,95	standard - tryskaný, BOSS 5
G	EXCELENT 100 / 50 / 5	23904	5	99,7 × 49,7	m ²	110	2	7,5	850	1 2 3 39,80 / 48,95	standard - tryskaný, BOSS 5

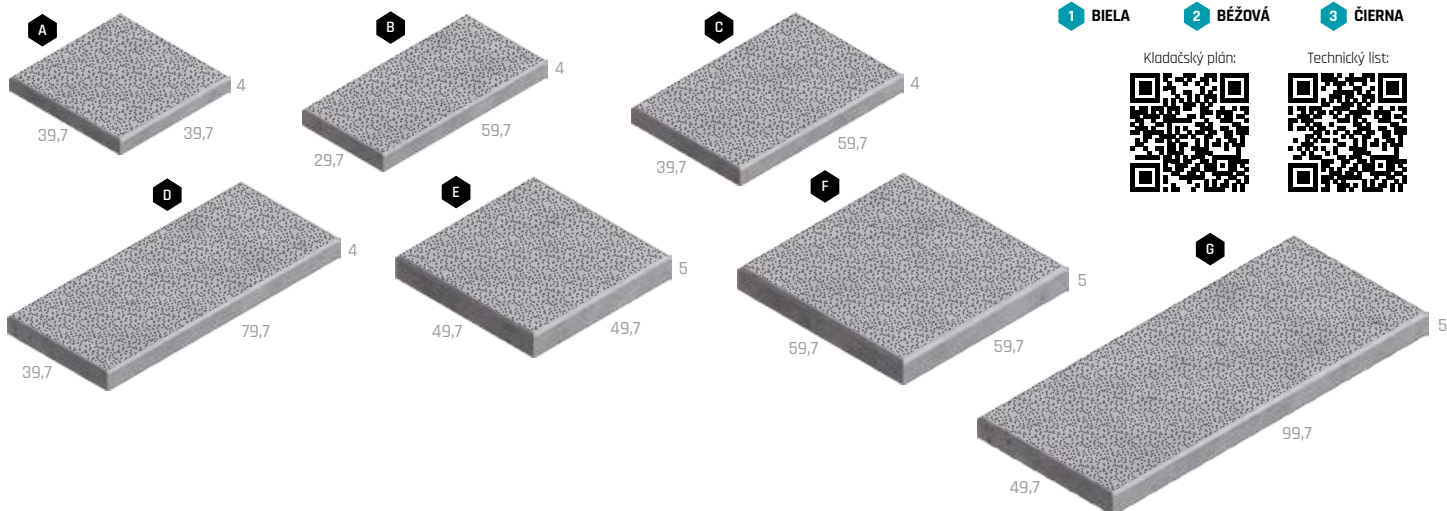

- 1 BIELA 2 BÉŽOVÁ 3 ČIERNA



COMODO



NÁZOV	kód	výška cm	rozmery d × š cm	merná jednotka	hmotnosť kg/m ²	spotreba ks/m ²	paleta m ²	hmotnosť kg/balenie	DOSTUPNÉ FARBY cena za m ² v EUR bez DPH/s DPH	povrch
COMODO 60 / 30 / 3	23216	3	59,7 × 29,7	m ²	69	5,56	9	646	1 2 3 4 32,50 / 39,98	standard - tryskaný



- 1 PRIMAVERA 2 ESTATE 3 AUTUNNO 4 INVERNO



BAZÉNOVÉ LEMY PREMIERE



NÁZOV	kód	výška cm	rozmery d × š cm	merná jednotka	hmotnosť kg/ks	spotreba ks/bm	paleta ks	hmotnosť kg/balenie	DOSTUPNÉ FARBY cena za ks v EUR bez DPH/s DPH	povrch
A BAZÉNOVÝ LEM PREMIERE - PRIEBEŽNÝ	26616	4	60 × 30	ks	16,5	1,7	20	355	1 2 29,70 / 36,53	natur - reliéfny
B BAZÉNOVÝ LEM PREMIERE - ROHOVÝ VNÚTORNÝ	26623	4	45 × 45	ks	16,5	-	10	190	1 2 38,30 / 47,11	natur - reliéfny
C BAZÉNOVÝ LEM PREMIERE - ROHOVÝ VONKAJŠÍ	26618	4	45 × 45	ks	16,5	-	10	190	1 2 38,30 / 47,11	natur - reliéfny

Povrch a farba nemusi byť jednotná s dlažbou PREMIERE.



- 1 BIELA 2 CREME



BAZÉNOVÉ LEMY EXCELENT



NÁZOV	kód	výška cm	rozmery d × š cm	merná jednotka	hmotnosť kg/ks	spotreba ks/bm	paleta ks	hmotnosť kg/balenie	DOSTUPNÉ FARBY cena za ks v EUR bez DPH/s DPH	povrch
A BAZÉNOVÝ LEM EXCELENT - PRIEBEŽNÝ	26619	4	60 × 30	ks	16,5	1,7	20	355	1 2 29,70 / 36,53	natur - tryskaný, BOSS 5
B BAZÉNOVÝ LEM EXCELENT - ROHOVÝ VNÚTORNÝ	26620	4	60 × 60	ks	24,5	-	10	270	1 2 38,30 / 47,11	natur - tryskaný, BOSS 5
C BAZÉNOVÝ LEM EXCELENT - ROHOVÝ VONKAJŠÍ	26621	4	60 × 60	ks	24,5	-	10	270	1 2 38,30 / 47,11	natur - tryskaný, BOSS 5

Povrch a farba nemusi byť jednotná s dlažbou EXCELENT.

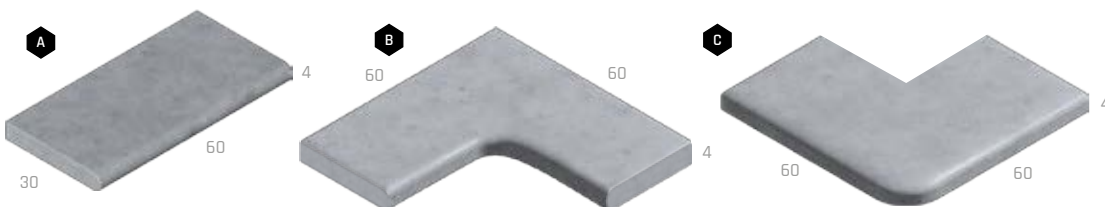

- 1 BIELA 2 BÉŽOVÁ





WAVE

Katalóg
strana
78



NÁZOV	kód	výška cm	rozmery d × š cm	merná jednotka	hmotnosť kg/m ²	spotreba ks/m ²	paleta m ²	hmotnosť kg/balenie	DOSTUPNÉ FARBY cena za m ² v EUR bez DPH/s DPH	povrch
A WAVE 50 / 50 / 5	23519	5	49,7 × 49,7	m ²	110	4	7,5	850	1 2 3 25,40 / 31,24	standard - reliéfny, curling
B WAVE 60 / 60 / 5	23520	5	59,7 × 59,7	m ²	110	2,78	10,8	1 213	1 2 3 25,40 / 31,24	standard - reliéfny, curling
C WAVE 80 / 40 / 4	23521	4	79,7 × 39,7	m ²	91	3,13	8,64	811	1 2 3 25,40 / 31,24	standard - reliéfny, curling
D WAVE 60 / 30 / 4	23522	4	59,7 × 29,7	m ²	91	5,56	6,84	647	1 2 3 25,40 / 31,24	standard - reliéfny, curling

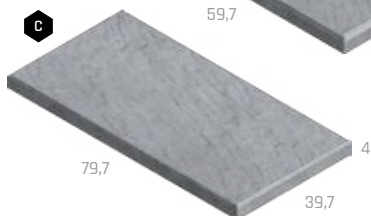
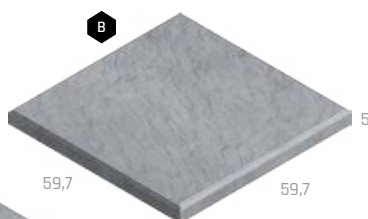

1 SIVÁ 2 BIELA 3 ANTRACIT



MODERN LITE

Katalóg
strana
80

3 cm



BEZ
POPLATKU



NÁZOV	kód	výška cm	rozmery d × š cm	merná jednotka	hmotnosť kg/ks	spotreba ks/m ²	paleta ks	hmotnosť kg/balenie	DOSTUPNÉ FARBY cena za ks v EUR bez DPH/s DPH	povrch
A MODERN LITE 80 / 40 / 3	23687	3	80 × 39,5	ks	21,6	3,13	35	781	1 38,70 / 47,60	natur
B MODERN LITE 100 / 50 / 3	23688	3	100 × 49,5	ks	33,8	2,02	22	769	1 58,10 / 71,46	natur

Poznámka: Výrobok verne imituje monolitický betón, preto je žiaduce, aby nebola farba výrobku jednotná.

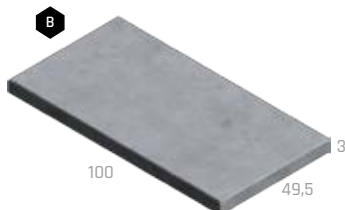
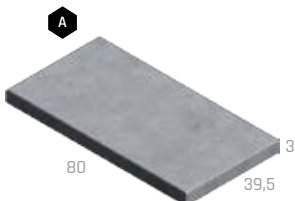

1 SIVÁ



DELICATE



NÁZOV	kód	výška cm	rozмеры d × š cm	merná jednotka	hmotnosť kg/m ²	spotreba ks/m ²	paleta m ²	hmotnosť kg/balenie	DOSTUPNÉ FARBY cena za m ² v EUR bez DPH/s DPH	povrch
A DELICATE 40 / 40 / 4	23908	4	39,7 × 39,7	m ²	91	6,25	9,12	855	1 2 3 4 5 25,40 / 31,24	standard - tryskaný
B DELICATE 60 / 40 / 4	23909	4	59,7 × 39,7	m ²	91	4,17	13,68	1270	1 2 3 4 5 25,40 / 31,24	standard - tryskaný

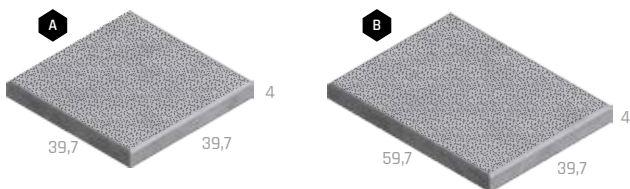

- 1 ANTRACITOVÁ
- 2 BIELA
- 3 PIESKOVÁ
- 4 TEHLOVÁ
- 5 SVETLE BÉŽOVÁ



PICANTO



NÁZOV	kód	výška cm	rozмеры d × š cm	merná jednotka	hmotnosť kg/m ² /ks	spotreba ks/m ²	paleta m ² (ks)	hmotnosť kg/balenie	DOSTUPNÉ FARBY cena za m ² (ks) v EUR bez DPH/s DPH	povrch
A PICANTO 40 / 40 / 4	23201	4	39,7 × 39,7	m ²	91	6,25	9,12	855	1 2 3 4 21,10 / 25,95 25,40 / 31,24	standard - tryskaný

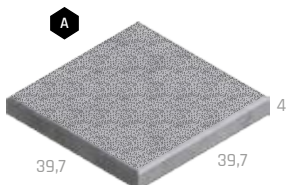

- 1 SIVÁ
- 2 ANTRACIT
- 3 BIELA
- 4 ŽLTÁ



FANTASY



NÁZOV	kód	výška cm	rozмеры d × š cm	merná jednotka	hmotnosť kg/m ² /ks	spotreba ks/m ²	paleta m ² (ks)	hmotnosť kg/balenie	DOSTUPNÉ FARBY cena za m ² (ks) v EUR bez DPH/s DPH	povrch
A FANTASY 40 / 40 / 4	23201	4	39,7 × 39,7	m ²	91	6,25	9,12	855	¹ 29,70 / 36,53	standard - tryskaný
B FANTASY 60 / 40 / 4	23210	4	59,7 × 39,7	m ²	91	4,17	13,68	1 270	¹ 29,70 / 36,53	standard - tryskaný

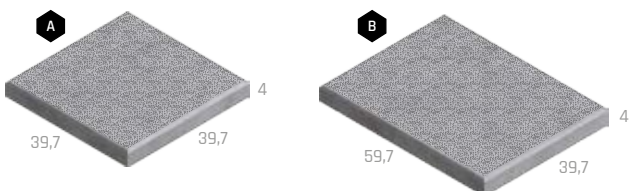

¹ BIELA



BAZÉNOVÉ LEMY FANTASY



NÁZOV	kód	výška cm	rozмеры d × š cm	merná jednotka	hmotnosť kg/ks	paleta ks	hmotnosť kg/balenie	DOSTUPNÉ FARBY cena za ks v EUR bez DPH/s DPH	povrch
A BAZÉNOVÝ LEM FANTASY - PROFIL VLNA, PRIEBEŽNÝ 100	26601	4 - 8	100 × 40	ks	43	10	455	¹ 89,50 / 110,09	natur - tryskaný
B BAZÉNOVÝ LEM FANTASY - PROFIL VLNA, ROHOVÝ OSTRÝ VNÚTORNÝ	26602	4 - 8	50 × 50	ks	25	4	125	¹ 62,60 / 77	natur - tryskaný
C BAZÉNOVÝ LEM FANTASY - PROFIL VLNA, ROHOVÝ OSTRÝ VONKAJŠÍ	26603	4 - 8	50 × 50	ks	28	4	137	¹ 62,60 / 77	natur - tryskaný
D BAZÉNOVÝ LEM FANTASY - PROFIL VLNA, ROHOVÝ VNÚTORNÝ 1M SEGMENT 90°	26604	4 - 8	-	ks	46	4	209	¹ 89,50 / 110,09	natur - tryskaný
E BAZÉNOVÝ LEM FANTASY - DOSKOVÝ, PRIEBEŽNÝ 100 / 39,5 / 4,5	26613	4,5	100 × 39,5	ks	42	10	445	¹ 89,50 / 110,09	natur - tryskaný
F BAZÉNOVÝ LEM FANTASY - DOSKOVÝ, OSTRÝ VNÚTORNÝ ROH 50 / 50 / 4,5	26614	4,5	50 × 50	ks	25,5	10	280	¹ 62,60 / 77	natur - tryskaný
G BAZÉNOVÝ LEM FANTASY - DOSKOVÝ, OBLÝ VNÚTORNÝ ROH 50 / 50 / 4,5	26615	4,5	50 × 50	ks	26	10	285	¹ 62,60 / 77	natur - tryskaný

Povrch a farba nemusí byť jednotná s dlažbou FANTASY.

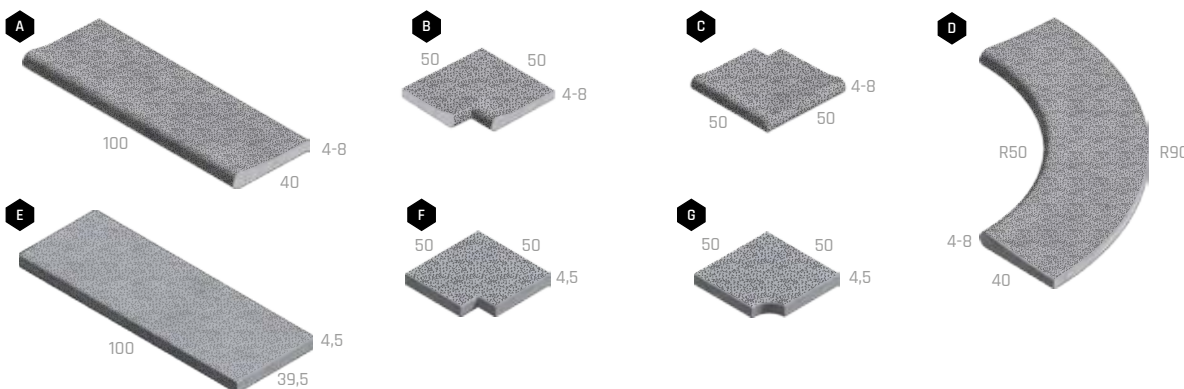

¹ BIELA





PRAKTIK



NÁZOV	kód	výška cm	rozmery d × š cm	merná jednotka	hmotnosť kg/m ²	spotreba ks/m ²	paleta m ²	hmotnosť kg/balenie	DOSTUPNÉ FARBY cena za m ² v EUR bez DPH/s DPH		povrch
A PRAKTIK 40 / 40 / 4	23105	4	39,7 × 39,7	m ²	91	6,25	9,12	855	1 17,70 / 21,77	2 3 4 5 6 19,20 / 23,62	standard
B PRAKTIK 50 / 50 / 5	23106	5	49,7 × 49,7	m ²	110	4	7,50	850	1 19,10 / 23,49		standard
C PRAKTIK 60 / 40 / 4	23108	4	59,7 × 39,7	m ²	91	4,17	13,68	1 270	1 17,70 / 21,77	2 3 4 5 6 19,20 / 23,62	standard
D PRAKTIK 60 / 60 / 5	23121	5	59,7 × 59,7	m ²	110	2,78	10,8	1 213	1 19,10 / 23,49		standard



BRIDLICA RELIÉFNA



NÁZOV	kód	výška cm	rozmery d × š cm	merná jednotka	hmotnosť kg/m ² /ks	spotreba ks/m ²	paleta m ²	hmotnosť kg/balenie	DOSTUPNÉ FARBY cena za m ² v EUR bez DPH/s DPH		povrch
A BRIDLICA RELIÉFNA 40 / 40 / 4	23502	4	39,7 × 39,7	m ²	91	6,25	9,12	855	1 21,10 / 25,95	2 3 4 25,40 / 31,24	standard - reliefny
B BRIDLICA RELIÉFNA 60 / 40 / 4	23508	4	59,7 × 39,7	m ²	91	4,17	13,68	1 270	1 21,10 / 25,95	2 3 4 25,40 / 31,24	standard - reliefny



BAZÉNOVÉ LEMY - UNIVERSAL



NÁZOV	kód	výška cm	rozмеры d × š cm	merná jednotka	hmotnosť kg/m ² /ks	spotreba ks/bm	paleta ks	hmotnosť kg/balenie	DOSTUPNÉ FARBY cena za ks v EUR bez DPH/s DPH		povrch
A BAZÉNOVÝ LEM - PRIEBEŽNÝ UNIVERSAL	26616	4	39,7 × 39,7	ks	13,5	2,5	50	700	1 22,80 / 28,04	2 3 24,10 / 29,64	natur
B BAZÉNOVÝ LEM - ROHOVÝ VNÚTORNÝ UNIVERSAL	26617	4	50 × 50	ks	21	-	10	235	1 25,30 / 31,12	2 3 28,50 / 35,06	natur
C BAZÉNOVÝ LEM - ROHOVÝ VONKAJŠÍ UNIVERSAL	26618	4	40 × 40	ks	13,5	-	10	160	1 22,80 / 28,04	2 3 24,10 / 29,64	natur

1 SIVÁ 2 PIESKOVÁ 3 ANTRACIT

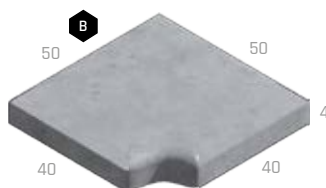

Technický list:

QUARCIT



NÁZOV	kód	výška cm	rozмеры d × š cm	merná jednotka	hmotnosť kg/m ²	spotreba ks/m ²	paleta m ²	hmotnosť kg/balenie	DOSTUPNÉ FARBY cena za m ² v EUR bez DPH/s DPH		povrch
QUARCIT 40 / 40 / 4	23512	4	39,7 × 39,7	m ²	91	6,25	9,12	855	1 21,10 / 25,95	2 3 25,40 / 31,24	standard - reliefný

1 SIVÁ 2 PIESKOVÁ 3 KARAMELOVÁ



Kladačský plán:



Technický list:

DUNA



NÁZOV	kód	výška cm	rozмеры d × š cm	merná jednotka	hmotnosť kg/m ²	spotreba ks/m ²	paleta m ²	hmotnosť kg/balenie	DOSTUPNÉ FARBY cena za m ² v EUR bez DPH/s DPH		povrch
A DUNA 40 / 40 / 4	23516	4	39,7 × 39,7	m ²	91	6,25	9,12	855	1 21,10 / 25,95	2 3 25,40 / 31,24	standard - reliefný
B DUNA 60 / 40 / 4	23517	4	59,7 × 39,7	m ²	91	4,17	13,68	1 270	1 21,10 / 25,95	2 3 25,40 / 31,24	standard - reliefný

1 SIVÁ 2 PIESKOVÁ 3 ANTRACITOVÁ



Kladačský plán:



Technický list:



TRAVERTIN

Katalóg
strana
91



NÁZOV	kód	výška cm	rozmery d × š cm	merná jednotka	hmotnosť kg/m ²	spotreba ks/m ²	paleta m ²	hmotnosť kg/balenie	DOSTUPNÉ FARBY cena za m ² v EUR bez DPH/s DPH	povrch
TRAVERTIN 40 / 40 / 4	23506	4	39,7 × 39,7	m ²	91	6,25	9,12	855	1 2 3 25,40 / 31,24	standard - reliefný
TRAVERTIN 60 / 40 / 4	23518	4	59,7 × 39,7	m ²	91	4,17	13,68	1270	1 2 3 25,40 / 31,24	standard - reliefný

Výrobok verne imituje prírodný materiál, preto je žiaduce, aby nebola farba výrobku jednotná.

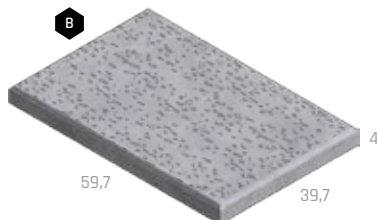
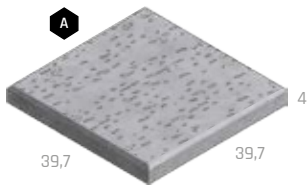

1 KRÉME

2 NOIR

3 BIELA

Kladačský plán:



Technický list:



TRAVERTIN ELEGANCE

Katalóg
strana
92



NÁZOV	kód	výška cm	rozmery d × š cm	merná jednotka	hmotnosť kg/m ²	spotreba ks/m ²	paleta m ²	hmotnosť kg/balenie	DOSTUPNÉ FARBY cena za m ² v EUR bez DPH/s DPH	povrch
TRAVERTIN ELEGANCE 40 / 40 / 4	23503	4	40 × 40	m ²	91	6,25	8,32	782	1 2 54,60 / 67,16	natur - reliefný
TRAVERTIN ELEGANCE 60 / 40 / 4	23504	4	60 × 40	m ²	91	4,17	6,24	593	1 2 54,60 / 67,16	natur - reliefný

Výrobok verne imituje prírodný materiál, preto je žiaduce, aby nebola farba výrobku jednotná.

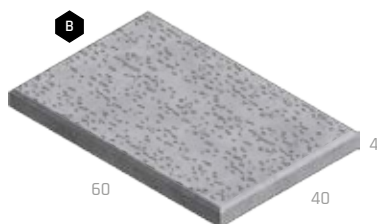
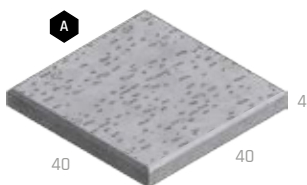

1 KRÉMOVÁ

2 PIESKOVCOVÁ

Kladačský plán:



Technický list:



BAZÉNOVÉ LEMY TRAVERTIN ELEGANCE



NÁZOV	kód	výška cm	rozмеры d × š cm	merná jednotka	hmotnosť kg/ks	spotreba ks/bm	paleta ks	hmotnosť kg/balenie	DOSTUPNÉ FARBY cena za ks v EUR bez DPH/s DPH	povrch
A BAZÉNOVÝ LEM - PRIAMY TRAVERTIN ELEGANCE	23511	4	40 × 30	ks	10,8	2,5	52	587	1 2 17 / 20,91	natur - reliéfny
B BAZÉNOVÝ LEM - VNÚTORNÝ ROHOVÝ TRAVERTIN ELEGANCE	23505	4	40 × 40	ks	13,5	-	26	376	1 2 16,40 / 20,17	natur - reliéfny
C BAZÉNOVÝ LEM - VONKAJŠÍ ROHOVÝ TRAVERTIN ELEGANCE	23507	4	30 × 30	ks	7,7	-	52	425	1 2 16,40 / 20,17	natur - reliéfny

Výrobok verne imituje prírodný materiál, preto je žiaduce, aby nebola farba výrobku jednotná.

1 KRÉMOVÁ **2** PIESKOVCOVÁ

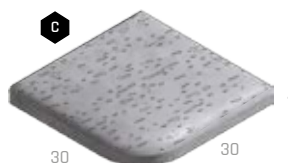
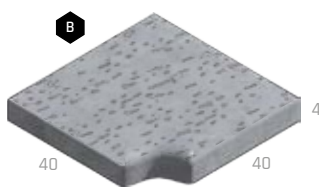
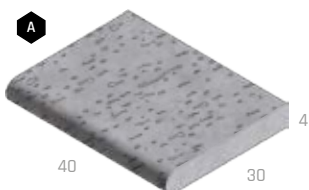

PLOŠNÁ DLAŽBA VYMÝVANÁ



NÁZOV	kód	výška cm	rozмеры d × š cm	merná jednotka	hmotnosť kg/m² (ks)	spotreba ks/m²	paleta m²(ks)	hmotnosť kg/balenie	DOSTUPNÉ FARBY cena za m² (ks) v EUR bez DPH/s DPH	povrch
A PLATŇA 40 / 40 / 4	23301	4	40 × 40	m²	91	6,25	9,12	855	1 2 18,80 / 23,12 3 5 6 7 8 9 31,80 / 39,11	standard - vymývany
				ks	14,88	6,25	50	769	4 10 31 / 38,13	natur - vymývany
B PLATŇA 60 / 40 / 4	23311	4	60 × 40	m²	91	4,17	13,68	1270	1 2 20,70 / 25,46 3 5 6 7 8 31,80 / 39,11	standard - vymývany
C PLATŇA 40 / 40 / 4 - 1 VYMÝVANÁ HRANA	23304	4	40 × 40	ks	14,6	-	50	755	1 2 3 5 6 7 8 9 40 / 49,20	natur - vymývany
D PLATŇA 40 / 40 / 4 - 2 VYMÝVANÉ HRANY	23305	4	40 × 40	ks	14,6	-	50	755	1 2 3 5 6 7 8 9 44 / 54,12	natur - vymývany

1 DUNAJ 4-8 **2** DUNAJ 10-16 **3** ARKTIK **4** ARKTIK LUMINA **5** ESENC **6** VULCANO **7** COLORO **8** MARMETTA **9** LAVA **10** LAVA LUMINA

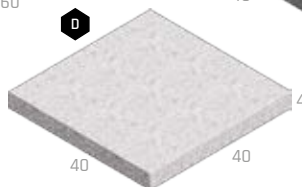
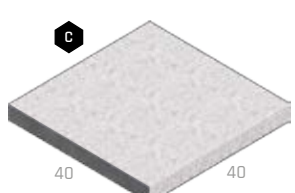
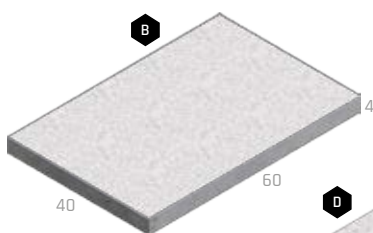
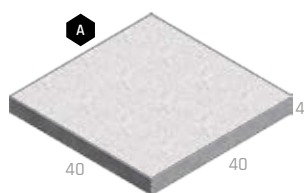

STADIO



NÁZOV	kód	výška cm	rozmery d × š cm	merná jednotka	hmotnosť kg/m ²	spotreba ks/m ²	vrstva m ²	paleta m ²	hmotnosť kg/balenie	DOSTUPNÉ FARBY cena za m ² v EUR bez DPH/s DPH	povrch
STADIO 60 / 30 / 5	23103	5	60 × 30	m ²	109	5,56	1,08	12,96	1 438	1 2 3 4 5 6 7 20,70 / 25,46	standard



- 1 CREME-NOIR 2 CAPPUCCINO 3 MARMO 4 LATTE 5 INTENSO 6 TROPICO 7 ACERO N

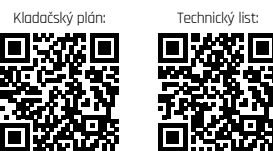

DECENTO



NÁZOV	kód	výška cm	rozmery d × š cm	merná jednotka	hmotnosť kg/m ²	spotreba ks/m ²	vrstva m ²	paleta m ²	hmotnosť kg/balenie	DOSTUPNÉ FARBY cena za m ² v EUR bez DPH/s DPH	povrch
A DECENTO 40 / 40 / 5	23208	5	40 × 40	m ²	109	6,25	0,96	11,52	1 281	1 2 3 24,10 / 29,64	standard
B DECENTO 60 / 40 / 5	23209	5	60 × 40	m ²	110	4,17	0,96	11,52	1 292	1 2 3 24,10 / 29,64	standard

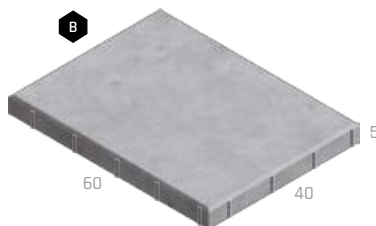

- 1 BIELA 2 ŽLTÁ 3 TEHLOVÁ

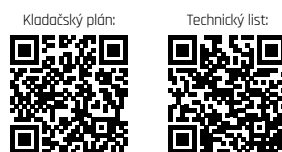

LUGANO



NÁZOV	kód	výška cm	rozmery d × š cm	merná jednotka	hmotnosť kg/m ²	spotreba ks/m ²	vrstva m ²	paleta m ²	hmotnosť kg/balenie	DOSTUPNÉ FARBY cena za m ² v EUR bez DPH/s DPH	povrch
A LUGANO I. 40 / 40 / 5	23102	5	40 × 40	m ²	109	6,25	0,96	11,52	1 281	1 2 3 4 5 6 7 20,70 / 25,46	standard
B LUGANO II. 60 / 40 / 5	23101	5	60 × 40	m ²	110	4,17	0,96	11,52	1 292	1 2 3 6 7 20,70 / 25,46	standard



- 1 MARMO 2 ARENO 3 ACERO 4 LATTE 5 INTENSO 6 TROPICO 7 CREME - GRIS





GENEVA



NÁZOV	kód	výška cm	rozmery d × š cm	merná jednotka	hmotnosť kg/m ²	spotreba ks/m ²	vrstva m ²	paleta m ²	hmotnosť kg/balenie	DOSTUPNÉ FARBY cena za m ² v EUR bez DPH/s DPH		povrch
GENEVA 50 / 50 / 5	23106	5	50 × 50	m ²	110	4	1	12	1 345	1 2 3 20,70 / 25,46	standard	

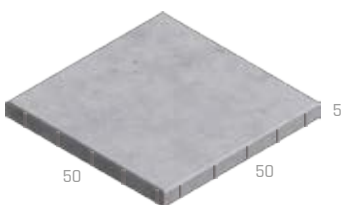

- 1 MARMO
- 2 ARENO
- 3 ACERO



STANDARD



NÁZOV	kód	výška cm	rozmery d × š cm	merná jednotka	hmotnosť kg/m ²	spotreba ks/m ²	vrstva m ²	paleta m ²	hmotnosť kg/balenie	DOSTUPNÉ FARBY cena za m ² v EUR bez DPH/s DPH		povrch
A STANDARD 30 / 30 / 4	23119	4	30 × 30	m ²	87	11,11	1,08	12,96	1 153	1 15,90 / 19,56	2 3 19,40 / 23,86	standard
B STANDARD 40 / 40 / 5	23102	5	40 × 40	m ²	109	6,25	0,96	11,52	1 281	1 17,40 / 21,40		standard
C STANDARD 40 / 40 / 8	23117	8	40 × 40	m ²	173	6,25	0,96	7,68	1 354	1 21,10 / 25,95		standard
D STANDARD 60 / 40 / 5	23101	5	60 × 40	m ²	110	4,17	0,96	11,52	1 292	1 17,40 / 21,40		standard
E STANDARD 50 / 50 / 5	23106	5	50 × 50	m ²	110	4	1	12	1 345	1 17,40 / 21,40		standard

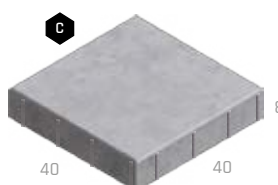

- 1 SIVÁ
- 2 ČERVENÁ
- 3 PIESKOVÁ



DLAŽBY - IMITÁCIE DREVA A BAZÉNOVÉ LEMY

DOSKY - VZOR DUB



NÁZOV	kód	výška cm	rozмеры d × š cm	merná jednotka	hmotnosť kg/ks	spotreba ks/m ²	paleta ks	hmotnosť kg/balenie	DOSTUPNÉ FARBY cena za ks v EUR bez DPH/s DPH	povrch
A DOSKA D1 DUB	29101	5	100 × 25	ks	26	4	20	545	 19,20 / 23,62	natur - reliéfny
B DOSKA D2 DUB	29102	5	75 × 25	ks	20	5,3	20	425	 14,70 / 18,08	natur - reliéfny
C DOSKA D3 DUB	29103	5	50 × 25	ks	13	8	40	545	 10,20 / 12,55	natur - reliéfny
D DOSKA D4 DUB	29104	5	25 × 25	ks	6,5	16	60	415	 7 / 8,61	natur - reliéfny
OPRAVNÁ SADA - LINIA DREVA DUB*	29191	-	-	ks	0,05	-	VL	0,05	 11 / 13,53	-

*Súprava na opravu drobných povrchových poškodení na výrobkoch radu Linie dreva. Obsah balenia 50 ml. Výrobok verne imituje prírodný materiál, preto je žiaduce, aby neboli farba výrobku a jeho tvar jednotné.

1 ARKTIC 2 SVETLÝ 3 TMAVÝ

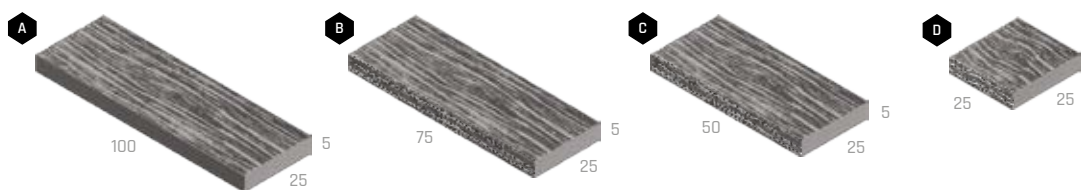

BAZÉNOVÉ LEMY - VZOR DUB



NÁZOV	kód	výška cm	rozмеры d × š cm	merná jednotka	hmotnosť kg/ks	spotreba ks/bm	paleta ks	hmotnosť kg/balenie	DOSTUPNÉ FARBY cena za ks v EUR bez DPH/s DPH	povrch
A BAZÉNOVÝ LEM - PRIAMY D1 DUB	29168	5	100 × 25	ks	26	1	20	545	 29,90 / 36,78	natur - reliéfny
B BAZÉNOVÝ LEM - PRIAMY D2 DUB	29169	5	75 × 25	ks	20	1,33	20	425	 23,50 / 28,91	natur - reliéfny
C BAZÉNOVÝ LEM - PRIAMY D3 DUB	29170	5	50 × 25	ks	13	2	40	545	 17,20 / 21,16	natur - reliéfny
D BAZÉNOVÝ LEM - PRIAMY D4 DUB	29171	5	25 × 25	ks	6,5	4	60	415	 10,70 / 13,16	natur - reliéfny
E BAZÉNOVÝ LEM - VNÚTORNÝ ROHOVÝ DUB	29105	5	50 × 50	ks	20	-	40	825	 30,30 / 37,27	natur - reliéfny
F BAZÉNOVÝ LEM - VONKAJŠÍ ROHOVÝ DUB	29107	5	50 × 50	ks	20	-	40	825	 30,30 / 37,27	natur - reliéfny

Výrobok verne imituje prírodný materiál, preto je žiaduce, aby neboli farba výrobku a jeho tvar jednotné.

1 ARKTIC 2 SVETLÝ 3 TMAVÝ

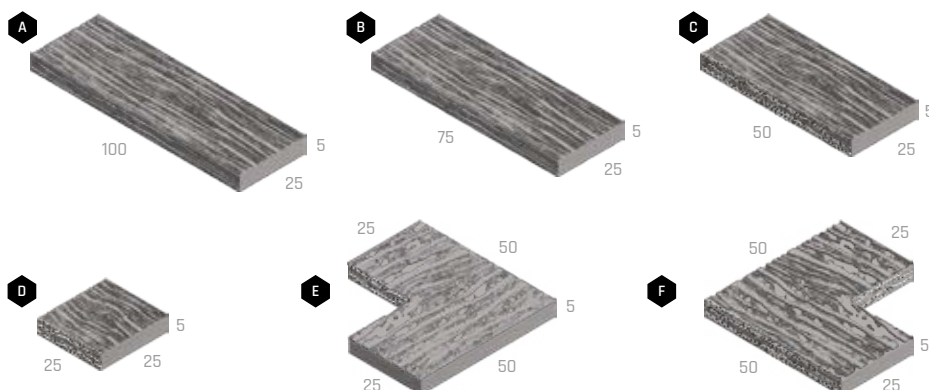



PRKNA - VZOR SMREK



NÁZOV	kód	výška cm	rozmery d × š cm	merná jednotka	hmotnosť kg/ks	spotreba ks/m ²	paleta ks	hmotnosť kg/balenie	DOSTUPNÉ FARBY cena za ks v EUR bez DPH/s DPH	povrch
A PRKNO S1 SMREK	29109	5	90 × 22,5	ks	22	4,9	20	465	1 2 3 15,70 / 19,31	natur - reliéfny
B PRKNO S2 SMREK	29110	5	45 × 22,5	ks	11	9,9	40	465	1 2 3 8,30 / 10,21	natur - reliéfny
OPRAVNÁ SADA - LINIA DREVA SMREK*	29190	-	-	ks	0,05	-	VL	0,05	1 2 3 11 / 13,53	-

*Súprava na opravu drobných povrchových poškodení na výrobkoch radu Linie dreva. Obsah balenia 50 ml. Výrobok verne imituje prírodný materiál, preto je žiaduce, aby neboli farba výrobku a jeho tvar jednotné.

1 ARKTIC **2** SVETLÝ **3** TMAVÝ

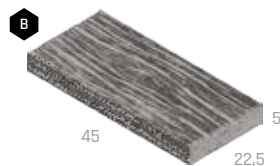
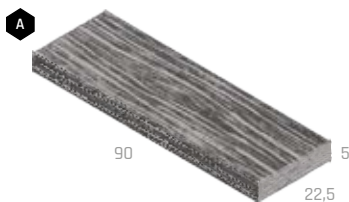

Kladačský plán:



Technický list:



BAZÉNOVÉ LEMY - VZOR SMREK



NÁZOV	kód	výška cm	rozmery d × š cm	merná jednotka	hmotnosť kg/ks	spotreba ks/bm	paleta ks	hmotnosť kg/balenie	DOSTUPNÉ FARBY cena za ks v EUR bez DPH/s DPH	povrch
A BAZÉNOVÝ LEM - PRIAMY S1 SMREK	29172	5	90 × 22,5	ks	22	1,11	20	465	1 2 3 27,30 / 33,58	natur - reliéfny
B BAZÉNOVÝ LEM - PRIAMY S2 SMREK	29173	5	45 × 22,5	ks	11	2,22	40	465	1 2 3 15,90 / 19,56	natur - reliéfny
C BAZÉNOVÝ LEM - VNÚTORNÝ ROHOVÝ SMREK	29106	5	45 × 45	ks	16,2	-	40	673	1 2 3 30,30 / 37,27	natur - reliéfny
D BAZÉNOVÝ LEM - VONKAJŠÍ ROHOVÝ SMREK	29108	5	45 × 45	ks	16,2	-	40	673	1 2 3 30,30 / 37,27	natur - reliéfny

Výrobok verne imituje prírodný materiál, preto je žiaduce, aby neboli farba výrobku a jeho tvar jednotné.

1 ARKTIC **2** SVETLÝ **3** TMAVÝ

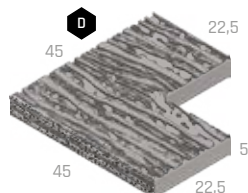
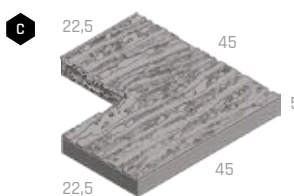
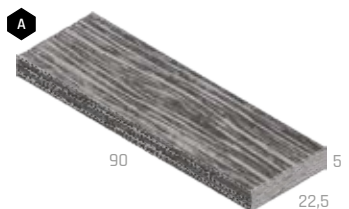

Technický list:



DOSKA, KLÁTIK - NATUR PATINA



NÁZOV	kód	výška cm	rozmery d × š cm	merná jednotka	hmotnosť kg/ks	spotreba ks/m ²	paleta ks	hmotnosť kg/paleta	DOSTUPNÉ FARBY cena za ks v EUR bez DPH/s DPH	povrch
A DOSKA I.	29301	5	67 × 22	ks	15	6,58	44	685	1 11,90 / 14,64	natur - relieľny
B DOSKA II.	29302	5	89 × 22	ks	20	4,94	44	905	1 15 / 18,45	natur - relieľny
C KLÁTIK	29303	5	22 × 22	ks	4,5	19,75	150	700	1 6,30 / 7,75	natur - relieľny

Výrobok verne imituje prírodný materiál, preto je žiaduce, aby neboli farba výrobku a jeho tvar jednotné.

1 NATUR PATINA

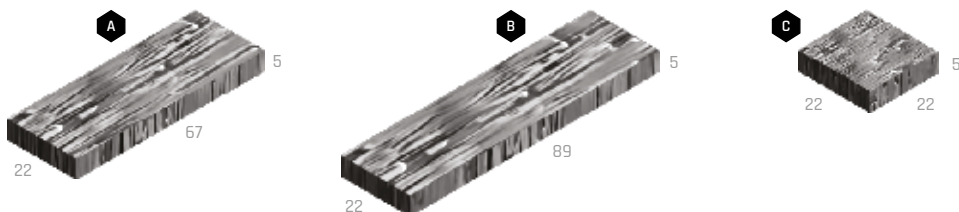

PODVALY - NATUR PATINA



NÁZOV	kód	výška cm	rozmery d × š cm	merná jednotka	hmotnosť kg/ks	spotreba ks/m ²	paleta ks	hmotnosť kg/paleta	DOSTUPNÉ FARBY cena za ks v EUR bez DPH/s DPH	povrch
A PODVAL 60	29304	5	60,5 × 25	ks	15	6,61	44	685	1 12,70 / 15,62	natur - relieľny
B PODVAL 120	29350	5	121 × 25	ks	30	3,31	30	925	1 25,60 / 31,49	natur - relieľny

Výrobok verne imituje prírodný materiál, preto je žiaduce, aby neboli farba výrobku a jeho tvar jednotné.

1 NATUR PATINA

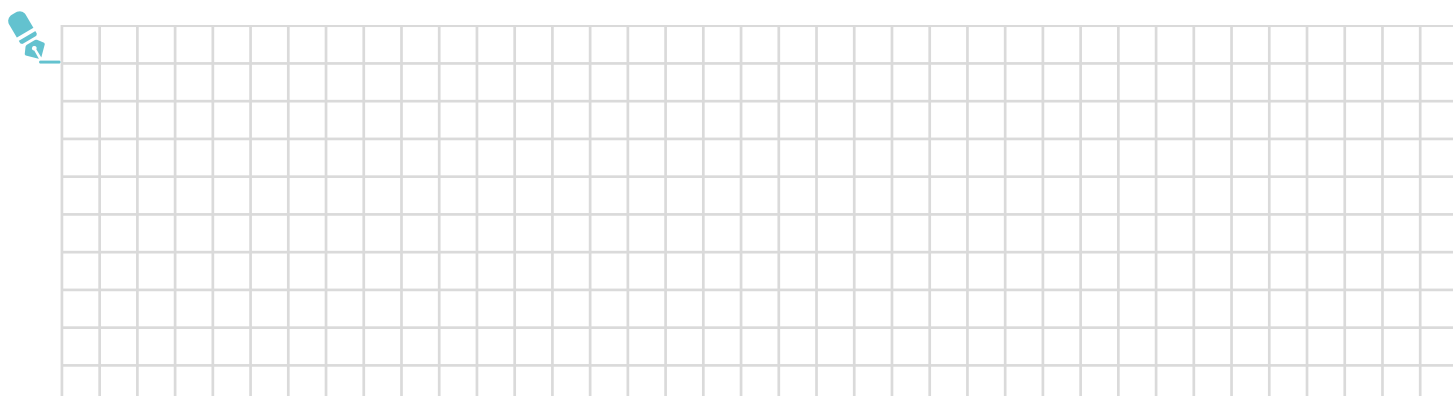
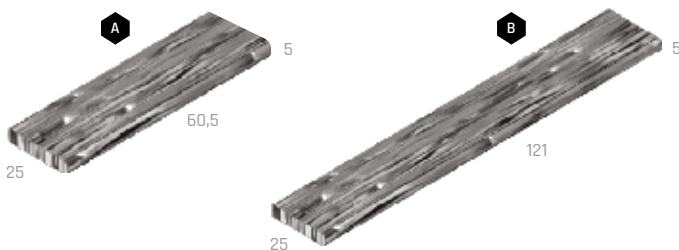



DOSKY MODERN

Katalóg
strana
108



BEZ
POPLÁTKU



NÁZOV	kód	výška cm	rozmery d × š cm	merná jednotka	hmotnosť kg/ks	spotreba ks/m ²	paleta ks	hmotnosť kg/paleta	DOSTUPNÉ FARBY cena za ks v EUR bez DPH/s DPH		povrch
A DOSKA MODERN 50 / 12,4	29377	6	50 × 12,4	ks	8,5	16,13	72	637	1 4,80 / 5,90	2 3 5,50 / 6,77	natur - reliéfny
B DOSKA MODERN 50 / 25	29378	6	50 × 25	ks	17	8	36	637	1 9,30 / 11,44	2 3 11 / 13,53	natur - reliéfny
C DOSKA MODERN 100 / 12,4	29380	6	100 × 12,4	ks	17	8	36	637	1 9,80 / 12,05	2 3 11 / 13,53	natur - reliéfny
D DOSKA MODERN 100 / 25	29379	6	100 × 25	ks	34	4	18	637	1 19 / 23,37	2 3 21,90 / 26,94	natur - reliéfny

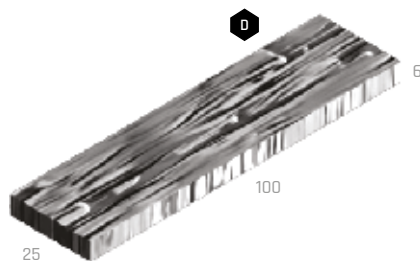
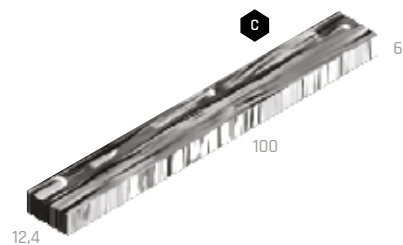
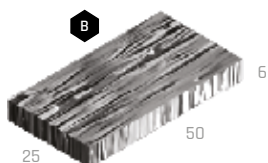
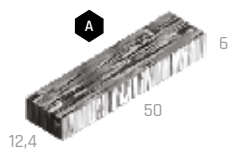

1 SIVÁ **2** ARKTIK DEP **3** PATINA DEP

Kladačský plán:



Technický list:

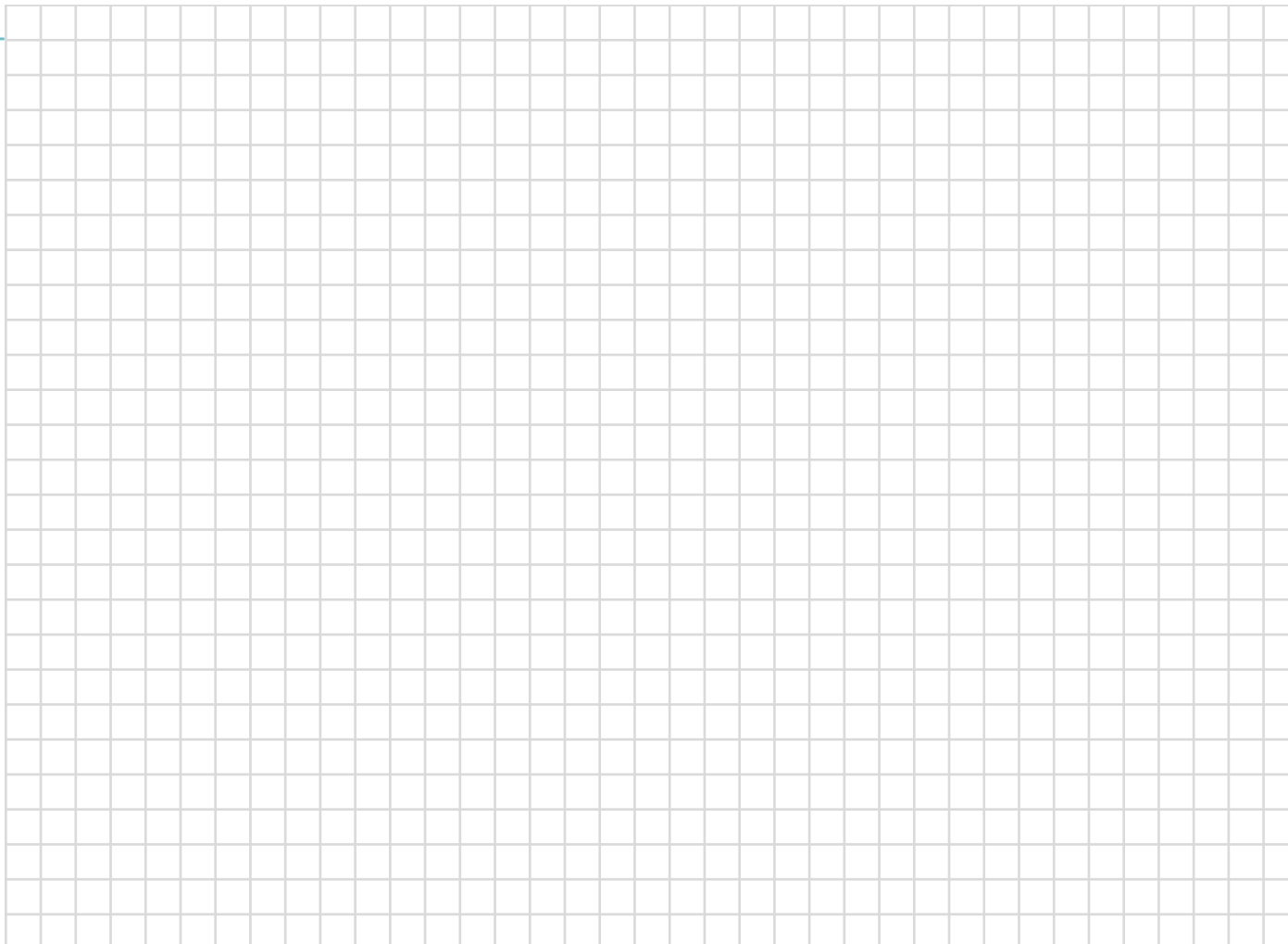

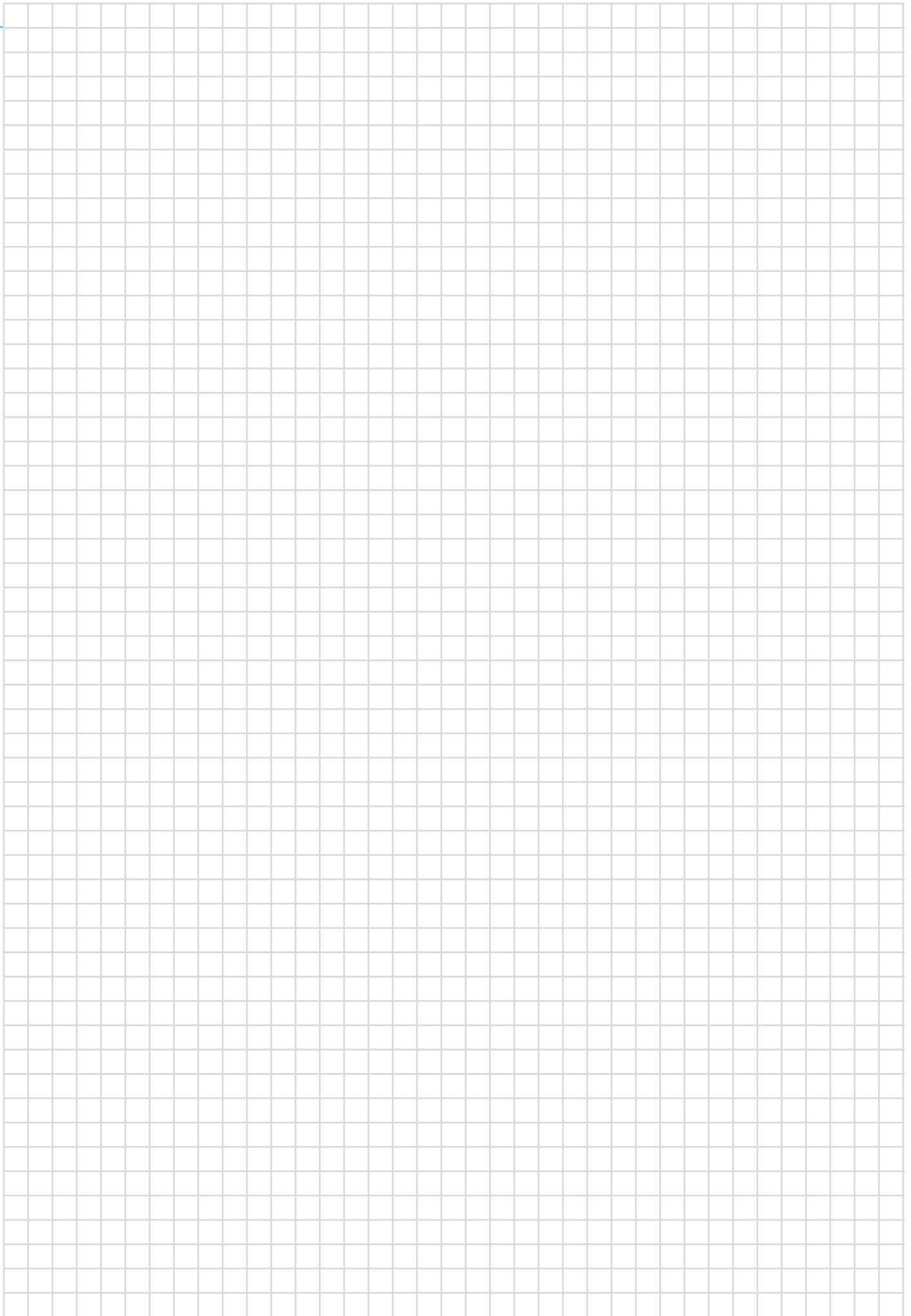

DLAŽBY

- VEGETAČNÉ, ZATRAVNOVACIE
TVÁRNICE A PRÍDLAŽBY
- DOPLNKY

DLAŽBY VEGETAČNÉ



NÁZOV	kód	výška cm	rozmery d × š cm	merná jednotka	hmotnosť kg/m ²	spotreba ks/m ²	vrstva m ²	paleta m ²	hmotnosť kg/balenie	DOSTUPNÉ FARBY cena za ks v EUR bez DPH/s DPH			povrch
A DLAŽBA VEGETAČNÁ 20 / 20 / 8	21202	8	20 × 20	m ²	148	25	1,2	9,6	1 446	21,60 / 26,57	27,30 / 33,58	30,40 / 37,39	standard
							0,96	9,6	1 446				
B DLAŽBA VEGETAČNÁ 30 / 15 / 8	21207	8	30 × 15	m ²	136,2	22,22	1,08	10,8	1 496	21,60 / 26,57	30,40 / 37,39	standard	
							0,9	9	1 251				

1 2 Informácie o správnej paletizácii je vždy uvedená v cenovej ponuke predajcu.

1 SIVÁ 2 ČERVENÁ 3 ČIERNA 4 MARMO 5 LATTE

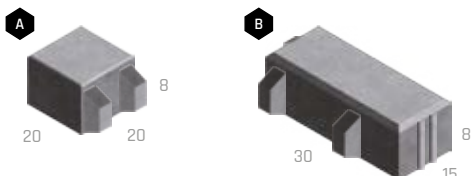

Technický list:



ZATRAVNOVACIE TVÁRNICE



NÁZOV	kód	výška cm	rozmery d × š cm	merná jednotka	hmotnosť kg/ks	spotreba ks/m ²	vrstva ks	paleta ks	hmotnosť kg/balenie	DOSTUPNÉ FARBY cena za ks v EUR bez DPH/s DPH		povrch
A ZATRAVNOVACIA TVÁRNICA 80 MALÁ	21203	8	45 × 30	ks	14,5	7,4	8	80	1 185	2,40 / 2,95		standard
B ZATRAVNOVACIA TVÁRNICA 80	21201	8	60 × 40	ks	27	4,17	5	45	1 240	3,90 / 4,80		standard
C ZATRAVNOVACIA TVÁRNICA 100	21205	10	60 × 40	ks	33	4,17	5	40	1 345	5,60 / 6,89		standard

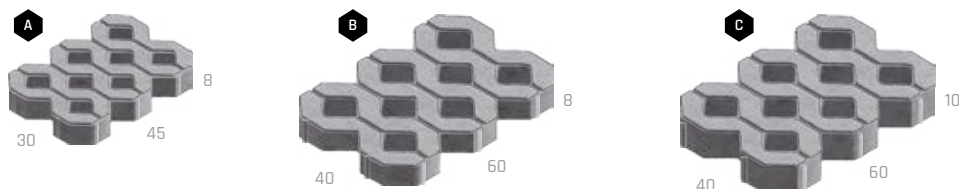

1 SIVÁ

Technický list:



PRÍDLAŽBY



NÁZOV	kód	výška cm	rozmery d × š cm	merná jednotka	hmotnosť kg/ks (m ²)	spotreba ks/bm	vrstva ks	paleta ks (m ²)	hmotnosť kg/balenie	DOSTUPNÉ FARBY cena za ks v EUR bez DPH/s DPH		povrch
A PRÍDLAŽBA 8	24124	8	50 × 25	ks	22	2	10	60	1 345	3,30 / 4,06	4,50 / 5,54	standard
B PRÍDLAŽBA 10	24138	10	50 × 25	ks	26,9	2	10	50	1 370	3,80 / 4,67	5,10 / 6,27	standard
C PRÍDLAŽBA 6 PRE NEVIDIACICH	24164	6	25 × 25	m ²	134	4	1,25	10	1 367	17,90 / 22,02		standard

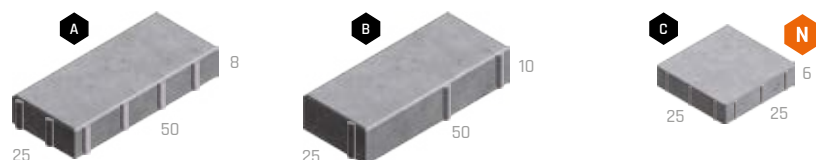

1 SIVÁ 2 BIELA

Technický list:





DOPLNKY K PLOŠNÝM DLAŽBÁM



NÁZOV	kód	rozmery Ø / v (cm)	merná jednotka	balenie ks	cena za ks v EUR bez DPH/s DPH
A VYROVNÁVACIA PODLOŽKA GUMOVÁ LH 3	38130	15 × 0,3	ks	250	0,40 / 0,49
B VYVAŽUJÚCI PRVOK	38131	Ø 4 × 0,5	ks	200	0,10 / 0,12
C GUMENÝ TERČ EH 15-15 / 1,5	38132	15 × 1,5	ks	200	0,50 / 0,62
D GUMENÝ TERČ S PEVNOU VÝŠKOU 12 / 0,8	38157	10 × 0,8	ks	100	1,60 / 1,97
E ŠPÁROVACÍ KRÍŽIK NA DLAŽBU	38159	Ø 5 × 6	ks	100	0,30 / 0,37
F VÝŠKOVO STAVITELNÁ PODLOŽKA 25-40 MM	38166	Ø 20,5	ks	20	4,80 / 5,90
G VÝŠKOVO STAVITELNÁ PODLOŽKA 40-70 MM	38167	Ø 20,5	ks	20	5,20 / 6,40
H VÝŠKOVO STAVITELNÁ PODLOŽKA 60-100 MM	38168	Ø 20,5	ks	20	5,90 / 7,26
I VÝŠKOVO STAVITELNÁ PODLOŽKA 90-160 MM	38169	Ø 20,5	ks	20	7,40 / 9,10
J VÝŠKOVO STAVITELNÁ PODLOŽKA 150-270 MM	38170	Ø 20,5	ks	20	10,20 / 12,55
K SPÁDOVÁ PODLOŽKA Ø 110 MM	38171	Ø 11	ks	700	0,70 / 0,86
L REGULAČNÝ KLÍČ	38172	20	ks	1	53 / 65,19

Poznámka: Na jednu dlaždicu je orientačne počítat jeden terč.

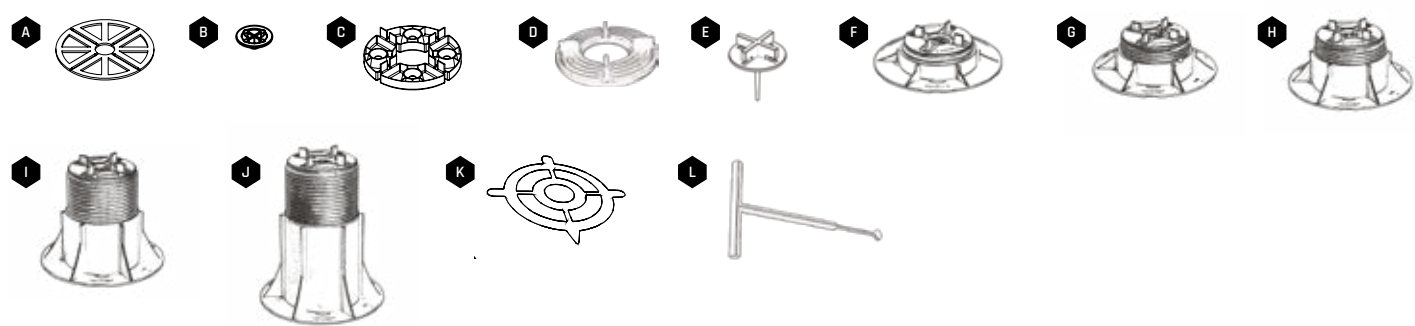

VRECOVANÉ ZÁSYPOVÉ MATERIÁLY



NÁZOV	kód	merná jednotka	balenie kg	paleta balenie	cena za balenie v EUR bez DPH/s DPH
A ZÁSYPOVÝ KREMIČITÝ PIESOK*	38101	balenie	25	40	6,90 / 8,49
B ŠPÁROVACIA KAMENNÁ DRŤ**	38161	balenie	25	40	6,90 / 8,49

*Piesok na škárovanie dlažby a dlaždíc pre škáry šírky 3 - 5 mm.
**Drvené kamenivo na škárovanie dlažby a dlaždíc, vhodné na škáry 5 - 20 mm.

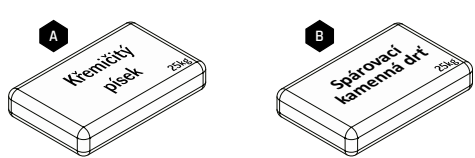



IMPREGNAČNÉ NÁTERY



NÁZOV	kód	merná jednotka	balenie l	spotreba l/m ²	cena za balenie v EUR bez DPH/s DPH
A IMPREGNAČNÝ NÁTER DITONGUARD - 1 L (OCHRANNÝ NÁTER ZACHOVÁVAJÚCI PŮVODNÝ VZHĽAD PRVKU)	28127	balení	1	0,20-0,60	14,50 / 17,84
B IMPREGNAČNÝ NÁTER DITONGUARD - 5 L (OCHRANNÝ NÁTER ZACHOVÁVAJÚCI PŮVODNÝ VZHĽAD PRVKU)	28128	balení	5	0,20-0,60	56,90 / 69,99
C IMPREGNAČNÝ NÁTER DITONGUARD - 20 L (OCHRANNÝ NÁTER ZACHOVÁVAJÚCI PŮVODNÝ VZHĽAD PRVKU)	28129	balení	20	0,20-0,60	204,20 / 251,17

Viac k impregnácii na strane 133.

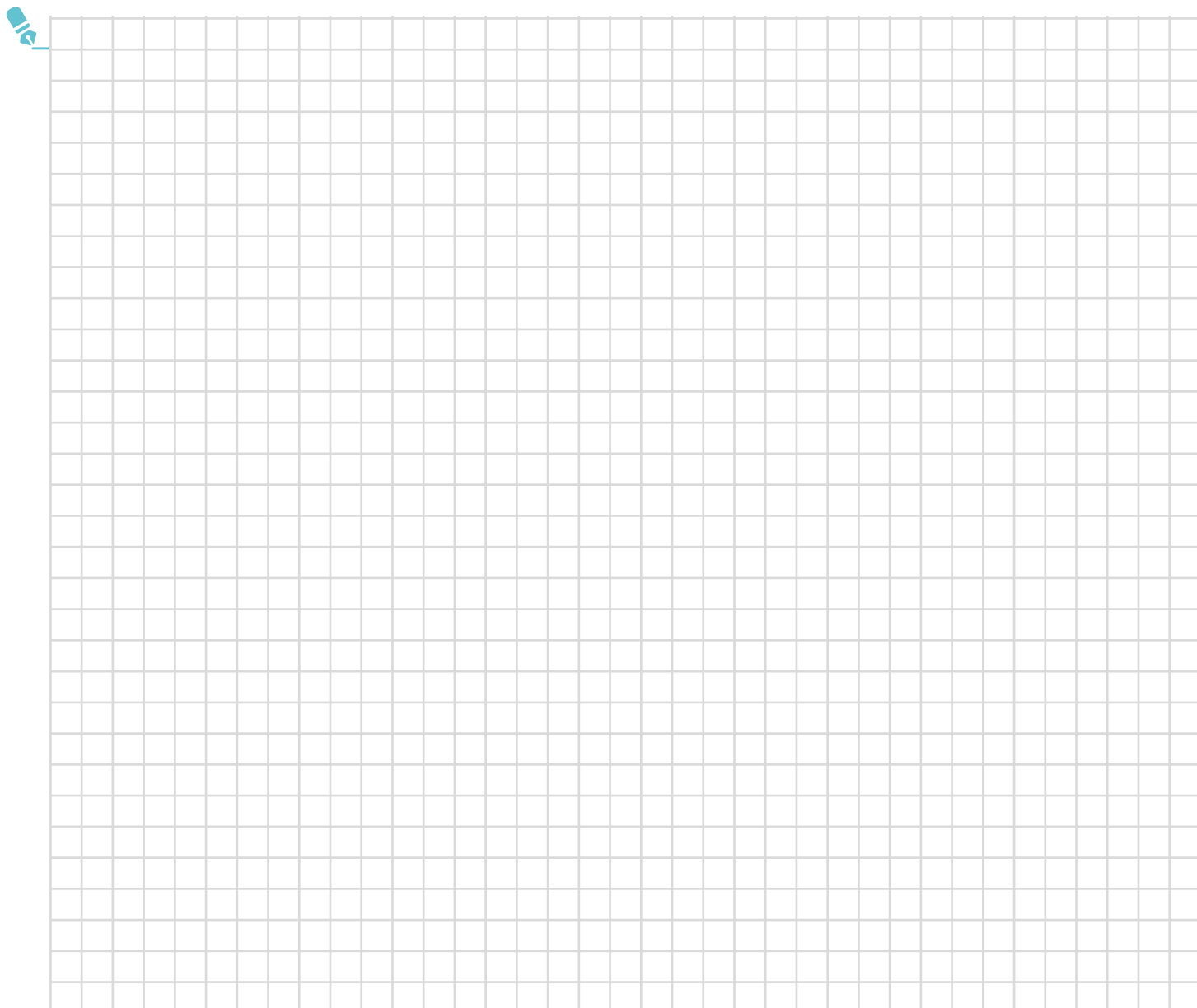
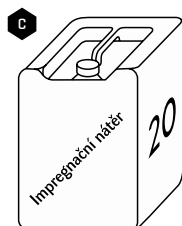
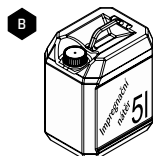



PALISÁDY

PALISÁDY POLO A ŠTVORCOVÉ



NÁZOV	kód	výška cm	rozmery d x š cm	merná jednotka	hmotnosť kg/ks	spotreba ks/bm	paleta ks	hmotnosť kg/paleta	DOSTUPNÉ FARBY cena za ks v EUR bez DPH/s DPH		povrch
A PALISÁDA POLO 35	24323	35	11,5 x 11,5	ks	9,5	8,7	56	557	1 2,50 / 3,08	2 3 4 5 6 3 / 3,69	standard
A PALISÁDA POLO 50	24324	50	11,5 x 11,5	ks	13,2	8,7	40	553	1 4,20 / 5,17	2 3 4 5 6 5,10 / 6,27	standard
B PALISÁDA ŠTVORCOVÁ ODLEHČENÁ 40	24313	40	18 x 18	ks	22,5	5,56	48	1105	1 9 / 11,07	2 4 5 10,40 / 12,79	standard
B PALISÁDA ŠTVORCOVÁ ODLEHČENÁ 60	24314	60	18 x 18	ks	32,5	5,56	32	1065	1 12,40 / 15,25	2 4 5 13,70 / 16,85	standard
B PALISÁDA ŠTVORCOVÁ ODLEHČENÁ 80	24315	80	18 x 18	ks	42,5	5,56	24	1045	1 15,70 / 19,31	2 4 5 17,80 / 21,89	standard
B PALISÁDA ŠTVORCOVÁ ODLEHČENÁ 100	24339	100	18 x 18	ks	53	5,56	24	1299	1 19,60 / 24,11	2 4 5 22,20 / 27,31	standard

- 1 SIVÁ 2 ČERVENÁ 3 TEHLOVÁ 4 OKROVÁ 5 HNEDÁ 6 KARAMELOVÁ

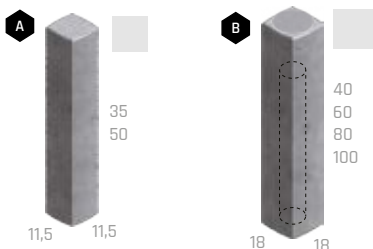

PALISÁDY DURO A ALTA



NÁZOV	kód	výška cm	rozmery d x š cm	merná jednotka	hmotnosť kg/ks	spotreba ks/bm	paleta ks	hmotnosť kg/paleta	DOSTUPNÉ FARBY cena za ks v EUR bez DPH/s DPH		povrch
A PALISÁDA DURO 35	24331	35	18 x 12	ks	15,7	5,56 (8,33)	25	418	1 4 / 4,92	2 3 4 5 6 4,60 / 5,66	standard
A PALISÁDA DURO 50	24332	50	18 x 12	ks	23	5,56 (8,33)	20	485	1 5,80 / 7,13	2 3 4 5 6 6,70 / 8,24	standard
B PALISÁDA ALTA ODLEHČENÁ 60	24335	60	18 x 12	ks	22,5	5,56 (8,33)	48	1105	1 9 / 11,07	2 3 4 5 6 11,40 / 14,02	standard
B PALISÁDA ALTA ODLEHČENÁ 80	24336	80	18 x 12	ks	29,5	5,56 (8,33)	30	910	1 12,80 / 15,74	2 3 4 5 6 15,70 / 19,31	standard
B PALISÁDA ALTA ODLEHČENÁ 100	24337	100	18 x 12	ks	36,5	5,56 (8,33)	30	1122	1 15,40 / 18,94	2 3 4 5 6 18,40 / 22,63	standard
B PALISÁDA ALTA ODLEHČENÁ 120	24338	120	18 x 12	ks	44	5,56 (8,33)	24	1081	1 18,50 / 22,76	2 3 4 5 6 22 / 27,06	standard

- 1 SIVÁ 2 ČERVENÁ 3 OKROVÁ 4 HNEDÁ 5 KARAMELOVÁ 6 ČIERNA

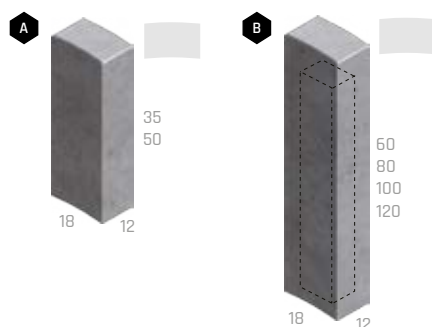

PALISÁDY CORTO A KRUHOVÉ

Katalóg stránka
118



NÁZOV	kód	výška cm	rozmery d × š cm	merná jednotka	hmotnosť kg/ks	spotreba ks/bm	paleta ks	hmotnosť kg/paleta	DOSTUPNÉ FARBY cena za ks v EUR bez DPH/s DPH	povrch	
A PALISÁDA CORTO 35	24333	35	10 × 13	ks	8,5	10	49	442	1 2,60 / 3,20	2 3 4 5 6 3,50 / 4,31	standard
A PALISÁDA CORTO 50	24334	50	10 × 13	ks	12	10	42	529	1 4,30 / 5,29	2 3 4 5 6 5 / 6,15	standard
B PALISÁDA KRUHOVÁ ODLAHCENÁ 40	24309	40	17,5 × 20	ks	19	5,71	48	937	1 9 / 11,07	2 4 10,40 / 12,79	standard
B PALISÁDA KRUHOVÁ ODLAHCENÁ 60	24310	60	17,5 × 20	ks	28	5,71	32	921	1 12,40 / 15,25	2 4 13,70 / 16,85	standard
B PALISÁDA KRUHOVÁ ODLAHCENÁ 80	24311	80	17,5 × 20	ks	37	5,71	24	913	1 15,70 / 19,31	2 4 17,70 / 21,77	standard
B PALISÁDA KRUHOVÁ ODLAHCENÁ 100	24344	100	17,5 × 20	ks	46,5	5,71	24	1143	1 19,60 / 24,11	2 22,20 / 27,31	standard

1 SIVÁ 2 ČERVENÁ 3 OKROVÁ 4 HNEDÁ 5 KARAMELOVÁ 6 ČIERNA

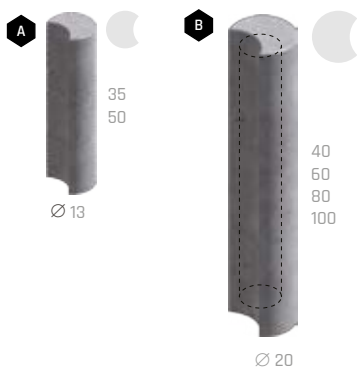

Technický list:
CORTO, KRUHOVÁ:



PALISÁDY ŠTIEPANÉ

Katalóg stránka
119



NÁZOV	kód	výška cm	rozmery d × š cm	merná jednotka	hmotnosť kg/ks	spotreba ks/bm	paleta ks	hmotnosť kg/paleta	DOSTUPNÉ FARBY cena za ks v EUR bez DPH/s DPH	povrch
A PALISÁDA ŠTIEPANÁ 15 / 35	24326	35	15 × 9,5	ks	11	6,67	72	817	1 9,99 / 12,29	standard - štiepaný
A PALISÁDA ŠTIEPANÁ 15 / 50	24327	50	15 × 9,5	ks	16	6,67	64	1 049	1 8,99 / 11,06	standard - štiepaný
A PALISÁDA ŠTIEPANÁ 15 / 65	24328	65	15 × 9,5	ks	20	6,67	60	1 225	1 9,79 / 12,04	standard - štiepaný
B PALISÁDA ŠTIEPANÁ 10 / 65	24329	65	10 × 12,5	ks	18	10	72	1 321	1 10,49 / 12,90	standard - štiepaný

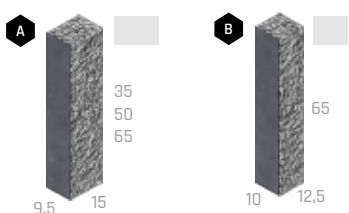

1 SIVÁ

Technický list:



PALISÁDA MURÁNO



Název	kód	výška cm	rozmery d × š cm	merná jednotka	hmotnosť kg/ks	spotreba ks/bm	paleta ks	hmotnosť kg/paleta	DOSTUPNÉ FARBY cena za ks v EUR bez DPH/s DPH		povrch
MURÁNO PALISÁDA 10 / 14	25919	40-42	14 × 10	ks	13,2	7,14	72	975	1 2 3 16,10 / 19,80	4 17,40 / 21,40	standard - štiepaný



- 1 ALBIA 2 BAHIA 3 SABIA 4 GRANIA

Technický list:



PALISÁDA RETRO



NÁZOV	kód	výška cm	rozmery d × š cm	merná jednotka	hmotnosť kg/ks	spotreba ks/bm	vrstva ks	paleta ks	hmotnosť kg/balenie	DOSTUPNÉ FARBY cena za ks v EUR bez DPH/s DPH						povrch
RETRO OBRUBNÍK, PALISÁDA	22108	39	19 × 9	ks	14,5	2,6 obrubník 5,3 / 11,1 palisáda	12	96	1 417	1 3,70 / 4,55	2 3 4 5 6 4,10 / 5,04					history



- 1 SIVÁ 2 ČERVENÁ 3 ČIERNA 4 HNEDÁ 5 OKROVÁ 6 PIESKOVÁ

Technický list:



PALISÁDA HISTORY



NÁZOV	kód	výška cm	rozmery d × š cm	merná jednotka	hmotnosť kg/ks	spotreba ks/bm	vrstva ks	paleta ks	hmotnosť kg/balenie	DOSTUPNÉ FARBY cena za ks v EUR bez DPH/s DPH				povrch
HISTORY OBRUBNÍK, PALISÁDA	22114	39	19 × 9	ks	15,5	2,6 obrubník 5,3 / 11,1 palisáda	12	96	1 513	1 3,70 / 4,55	2 3 4 5 4,10 / 5,04	6 4,40 / 5,41	7 8	history



- 1 SIVÁ 2 ČERVENÁ 3 TEHLOVÁ 4 ČIERNA 5 HNEDÁ 6 OKROVÁ 7 PIESKOVÁ 8 GIRALDA

Technický list:



PALISÁDY - VZOR DUB



NÁZOV	kód	výška cm	rozmery d × š cm	merná jednotka	hmotnosť kg/ks	spotreba ks/bm	paleta ks	hmotnosť kg/balenie	DOSTUPNÉ FARBY cena za ks v EUR bez DPH/s DPH	povrch
A PALISÁDA D60 / 15 DUB	29112	60	15 × 15	ks	28	6,7	28	809	1 2 3 33,70 / 41,45	natur - reliefny
B PALISÁDA D60 / 25 DUB	29113	60	25 × 15	ks	56	4	14	809	1 2 3 44,60 / 54,86	natur - reliefny
A PALISÁDA D90 / 15 DUB	29114	90	15 × 15	ks	42	6,7	28	1201	1 2 3 38,20 / 46,99	natur - reliefny
B PALISÁDA D90 / 25 DUB	29115	90	25 × 15	ks	79	4	14	1131	1 2 3 63,80 / 78,47	natur - reliefny
A PALISÁDA D120 / 15 DUB	29116	120	15 × 15	ks	54	6,7	20	1105	1 2 3 51 / 62,73	natur - reliefny
A PALISÁDA D150 / 15 DUB	29117	150	15 × 15	ks	73	6,7	15	1120	1 2 3 63,80 / 78,47	natur - reliefny

Poznámka: Pre zvýšenie variability použitia má palisáda všetky svoje strany pohľadové.

Výrobok verne imituje prírodný materiál, preto je žiaduce, aby neboli farba výrobku a jeho tvar jednotné.

1 ARKTIC

2 SVETLÝ

3 TMAVÝ

Technický list:

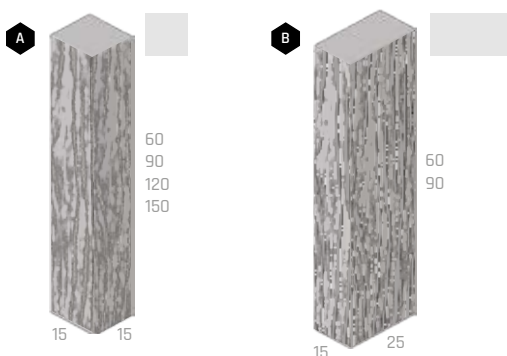

PALISÁDY - VZOR SMREK



NÁZOV	kód	výška cm	rozmery d × š cm	merná jednotka	hmotnosť kg/ks	spotreba ks/bm	paleta ks	hmotnosť kg/balenie	DOSTUPNÉ FARBY cena za ks v EUR bez DPH/s DPH	povrch
A PALISÁDA S60 / 15 SMREK	29122	60	15 × 15	ks	28	6,7	28	809	1 2 3 33,70 / 41,45	natur - reliefny
A PALISÁDA S90 / 15 SMREK	29123	90	15 × 15	ks	42	6,7	28	1201	1 2 3 38,20 / 46,99	natur - reliefny
A PALISÁDA S120 / 15 SMREK	29124	120	15 × 15	ks	54	6,7	20	1105	1 2 3 51 / 62,73	natur - reliefny
A PALISÁDA S150 / 15 SMREK	29125	150	15 × 15	ks	73	6,7	15	1120	1 2 3 63,80 / 78,47	natur - reliefny

Poznámka: Pre zvýšenie variability použitia má palisáda všetky svoje strany pohľadové.

Výrobok verne imituje prírodný materiál, preto je žiaduce, aby neboli farba výrobku a jeho tvar jednotné.

1 ARKTIC

2 SVETLÝ

3 TMAVÝ

Technický list:



PRAŽEC - TRÁMY, PALISÁDY - NATUR PATINA

Katalóg
strana
124

BEZ
POPLATKU



PALISÁDY

NÁZOV	kód	výška cm	rozмеры d × š cm	merná jednotka	hmotnosť kg/ks	spotreba ks/bm	paleta ks	hmotnosť kg/paleta	DOSTUPNÉ FARBY cena za ks v EUR bez DPH/s DPH	povrch
A PRAŽEC - TRÁM, PALISÁDA 90	29306	16	91 × 27	ks	77	3,7 (1,1)	9	718	1 67,40 / 82,90	natur - relieľny
A PRAŽEC - TRÁM, PALISÁDA 125	29307	16	126 × 27	ks	107	3,7 (0,8)	9	988	1 91,50 / 112,55	natur - relieľny
A PRAŽEC - TRÁM, PALISÁDA 160	29308	16	161 × 27	ks	138	3,7 (0,62)	9	1 267	1 113,90 / 140,10	natur - relieľny
A PRAŽEC - TRÁM, PALISÁDA 250	29309	16	253 × 27	ks	215	3,7 (0,4)	6	1 315	1 173 / 212,79	natur - relieľny
B PALISÁDA 5D	29364	40	25 × 16	ks	31	4 (6, 25)	42	1 327	1 33,70 / 41,45	natur - relieľny
C SCHODISKOVÝ BLOK, PALISÁDA	29305	60	25 × 16	ks	50	4 (6, 25)	18	925	1 59,40 / 73,06	natur - relieľny

Výrobok verne imituje prírodný materiál, preto je žiaduce, aby neboli farba výrobku a jeho tvar jednotné.

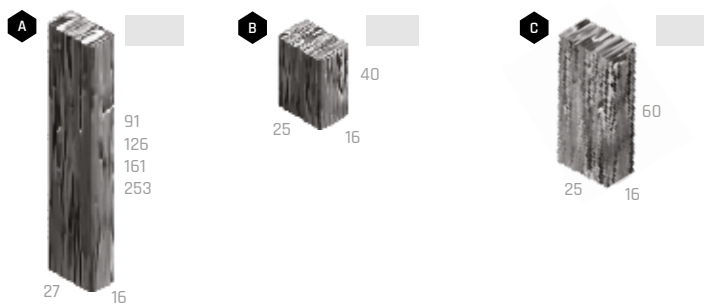

1 NATUR PATINA

Technický list
PRAŽEC, PALISÁDY:



Technický list
SCHODISKOVÝ BLOK:

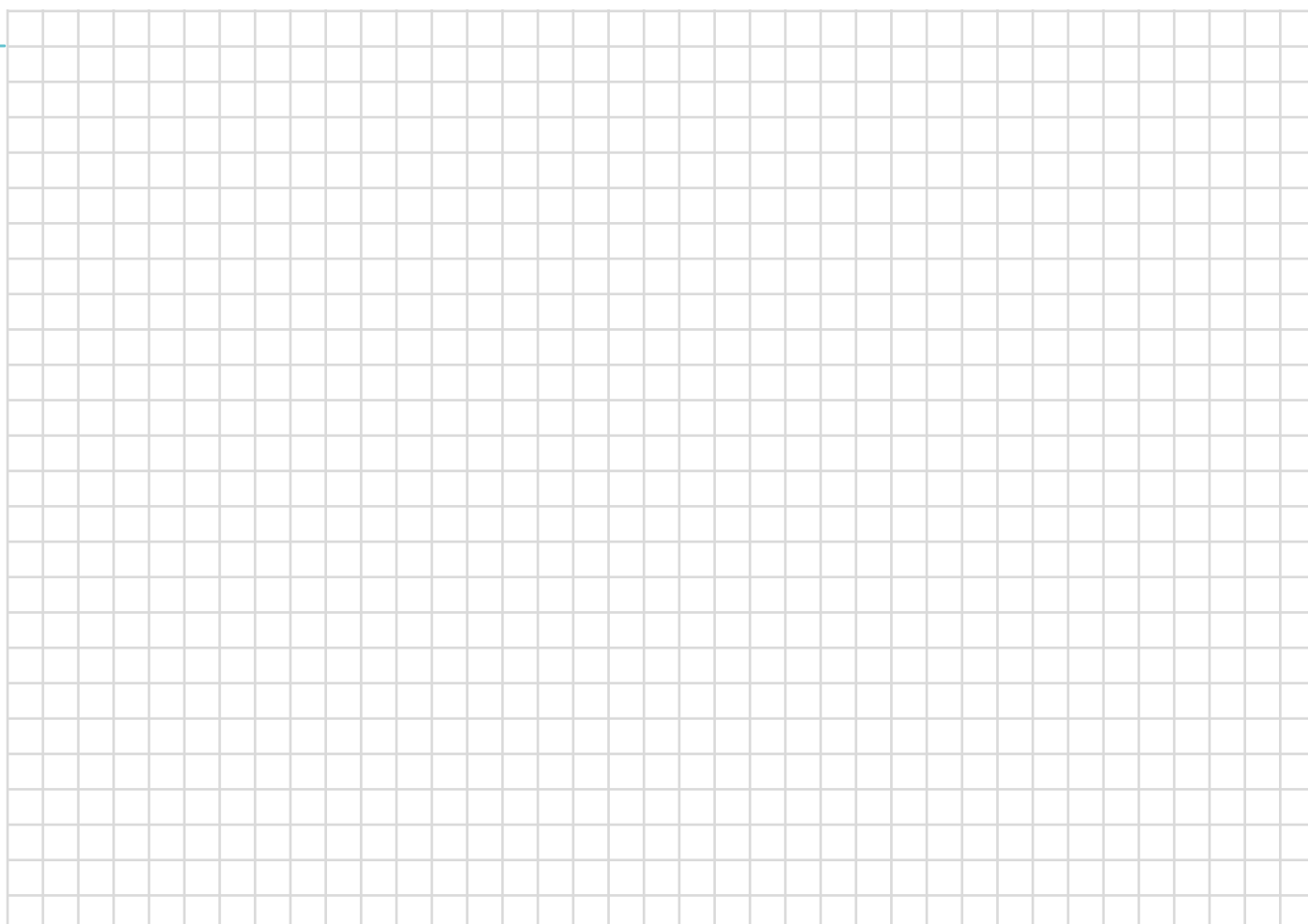

OBRUBNÍKY A LEMY

PALISÁDOVÝ OBRUBNÍK - VZOR DUB



NÁZOV	kód	výška cm	rozmery d × š cm	merná jednotka	hmotnosť kg/ks	spotreba ks/bm	paleta ks	hmotnosť kg/balenie	DOSTUPNÉ FARBY cena za ks v EUR bez DPH/s DPH	povrch
PALISÁDOVÝ OBRUBNÍK DUB	29111	30	50 × 8	ks	26	2	26	701	1 2 3 19 / 23,37	natur - reliefny

Výrobok verne imituje prírodný materiál, preto je žiaduce, aby neboli farba výrobku a jeho tvar jednotné.

1 ARKTIC

2 SVETLÝ

3 TMAVÝ



Technický list:



PALISÁDOVÉ OBRUBNÍKY - NATUR PATINA



NÁZOV	kód	výška cm	rozmery d × š cm	merná jednotka	hmotnosť kg/ks	spotreba ks/bm	paleta ks	hmotnosť kg/paleta	DOSTUPNÉ FARBY cena za ks v EUR bez DPH/s DPH	povrch
A PALISÁDOVÝ OBRUBNÍK - HRANOL	29318	30 - 32	67 × 8	ks	35	1,49	13	480	1 25,30 / 31,12	natur - reliefny
B PALISÁDOVÝ OBRUBNÍK - HRANOL ROVNÝ	29361	20	78 × 8	ks	23	1,28	39	922	1 22,80 / 28,04	natur - reliefny

Výrobok verne imituje prírodný materiál, preto je žiaduce, aby neboli farba výrobku a jeho tvar jednotné.

1 NATUR PATINA

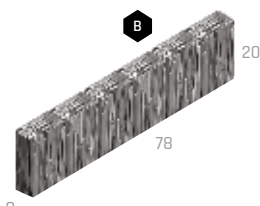
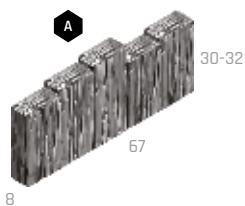

Technický list:



PALISÁDOVÉ OBRUBNÍKY

Katalóg strana
128



NÁZOV	kód	výška cm	rozмеры d × š cm	merná jednotka	hmotnosť kg/ks	spotreba ks/bm	paleta ks	hmotnosť kg/balenie	DOSTUPNÉ FARBY cena za ks v EUR bez DPH/s DPH		povrch
A OBRUBNÍK PALISÁDOVÝ	24105	25	50 × 6	ks	13,5	2	72	999	1 3,90 / 4,80	2 5 / 6,15	standard
B OBRUBNÍK PALISÁDOVÝ DUO	24127	25	10 × 6	ks	2,5	10	224	585	1 1,30 / 1,60		standard

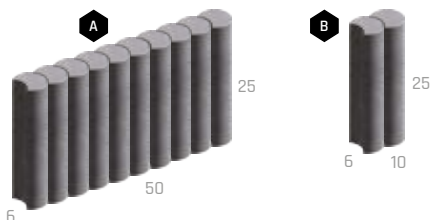

1 SIVÁ

2 ČERVENÁ

Technický list:



OBRUBNÍK TRAVERTIN ELEGANCE

Katalóg strana
129



NÁZOV	kód	výška cm	rozмеры d × š cm	merná jednotka	hmotnosť kg/ks	spotreba ks/bm	paleta ks	hmotnosť kg/balenie	DOSTUPNÉ FARBY cena za ks v EUR bez DPH/s DPH		povrch
OBRUBNÍK TRAVERTIN ELEGANCE	24168	25	50 × 8	ks	22	2	36	817	1 2 17,60 / 21,65		natur - reliefný

Výrobok verne imituje prírodný materiál, preto je žiaduce, aby neboli farba výrobku a jeho tvar jednotné.

1 KRÉMOVÁ

2 PIESKOVCOVÁ



Technický list:

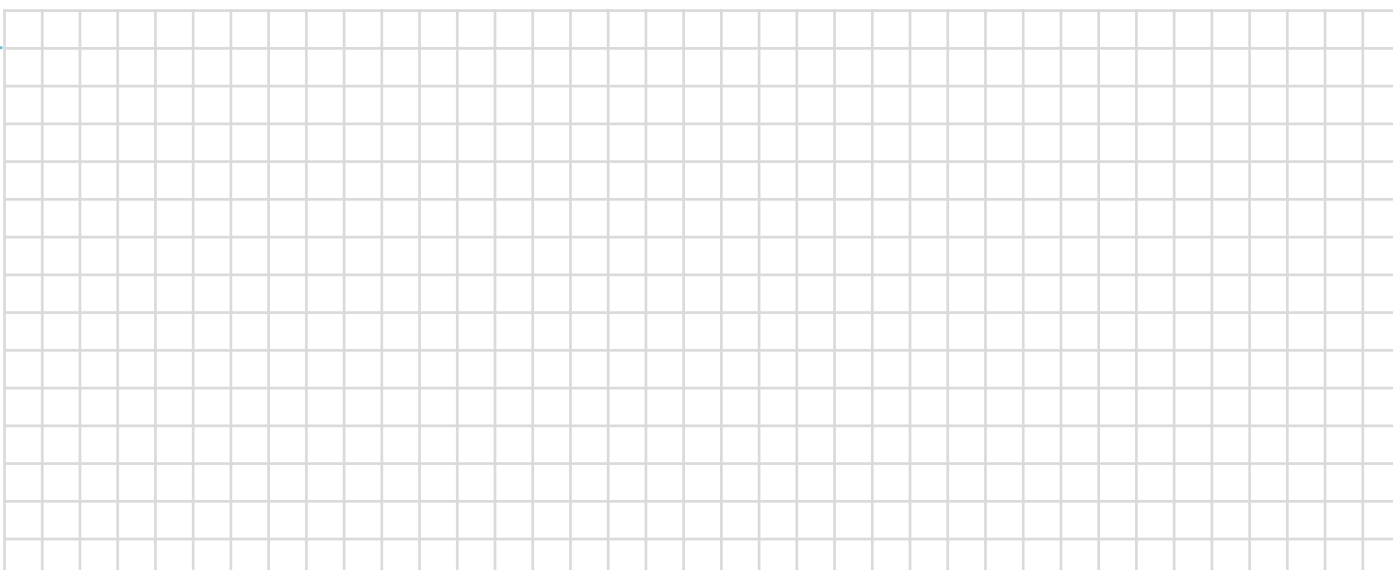

OBRUBNÍK RETRO

Katalóg stránka
130



NÁZOV	kód	výška cm	rozmery d × š cm	merná jednotka	hmotnosť kg/ks	spotreba ks/bm	vrstva ks	paleta ks	hmotnosť kg/balenie	DOSTUPNÉ FARBY cena za ks v EUR bez DPH/s DPH						povrch
RETRO OBRUBNÍK, PALISÁDA	22108	19	39 × 9	ks	14,5	5,3 / 11,1 palisáda 2,6 obrubník	12	96	1 417	1 3,70 / 4,55	2 3 4 5 6 4,10 / 5,04				history	



- 1 SIVÁ
- 2 ČERVENÁ
- 3 ČIERNA
- 4 HNEDÁ
- 5 OKROVÁ
- 6 PIESKOVÁ

Technický list:



OBRUBNÍK HISTORY

Katalóg stránka
131



NÁZOV	kód	výška cm	rozmery d × š cm	merná jednotka	hmotnosť kg/ks	spotreba ks/bm	vrstva ks	paleta ks	hmotnosť kg/balenie	DOSTUPNÉ FARBY cena za ks v EUR bez DPH/s DPH						povrch
HISTORY OBRUBNÍK, PALISÁDA	22114	19	39 × 9	ks	15,5	5,3 / 11,1 palisáda 2,6 obrubník	12	96	1 513	1 3,70 / 4,55	2 3 4 5 6 7 4,10 / 5,04	8 4,40 / 5,41				history



- 1 SIVÁ
- 2 ČERVENÁ
- 3 TEHLOVÁ
- 4 ČIERNA
- 5 HNEDÁ
- 6 OKROVÁ
- 7 PIESKOVÁ
- 8 GIRALDA

Technický list:



TRÁVNIKOVÝ LEM

Katalóg stránka
132



NÁZOV	kód	výška cm	rozmery d × š cm	merná jednotka	hmotnosť kg/ks	spotreba ks/bm	paleta ks	hmotnosť kg/balenie	DOSTUPNÉ FARBY cena za ks v EUR bez DPH/s DPH				povrch
TRÁVNIKOVÝ LEM	24125	4	22 × 12	ks	2,5	4,55	525	1 338	1 0,60 / 0,74	2 3 4 0,80 / 0,98			standard



- 1 SIVÁ
- 2 ČERVENÁ
- 3 HNEDÁ
- 4 PIESKOVÁ

Technický list:



TRÁVNIKOVÝ LEM - VZOR DUB

Katalóg strana
133



NÁZOV	kód	výška cm	rozmery d × š cm	merná jednotka	hmotnosť kg/ks	spotreba ks/bm	paleta ks	hmotnosť kg/balenie	DOSTUPNÉ FARBY cena za ks v EUR bez DPH/s DPH	povrch
TRÁVNIKOVÝ LEM DUB	29134	4,5	25 × 12	ks	2,7	4,44	390	1 078	<div style="display: flex; justify-content: space-around;"> 1 2 3 </div> 3,50 / 4,31	natur - reliefný

Výrobok verne imituje prírodný materiál, preto je žiaduce, aby neboli farba výrobku a jeho tvar jednotné.

1 ARKTIC

2 SVETLÝ

3 TMAVÝ



Technický list:



TRÁVNIKOVÝ LEM - NATUR PATINA

Katalóg strana
133



NÁZOV	kód	výška cm	rozmery d × š cm	merná jednotka	hmotnosť kg/ks	spotreba ks/bm	paleta ks	hmotnosť kg/paleta	DOSTUPNÉ FARBY cena za ks v EUR bez DPH/s DPH	povrch
TRÁVNIKOVÝ LEM - NATUR PATINA	29320	4,5	28 × 13	ks	2,5	4,17	240	625	<div style="display: flex; justify-content: space-around;"> 1 </div> 3,90 / 4,80	natur - reliefný

Výrobok verne imituje prírodný materiál, preto je žiaduce, aby neboli farba výrobku a jeho tvar jednotné.

1 NATUR PATINA



Technický list:

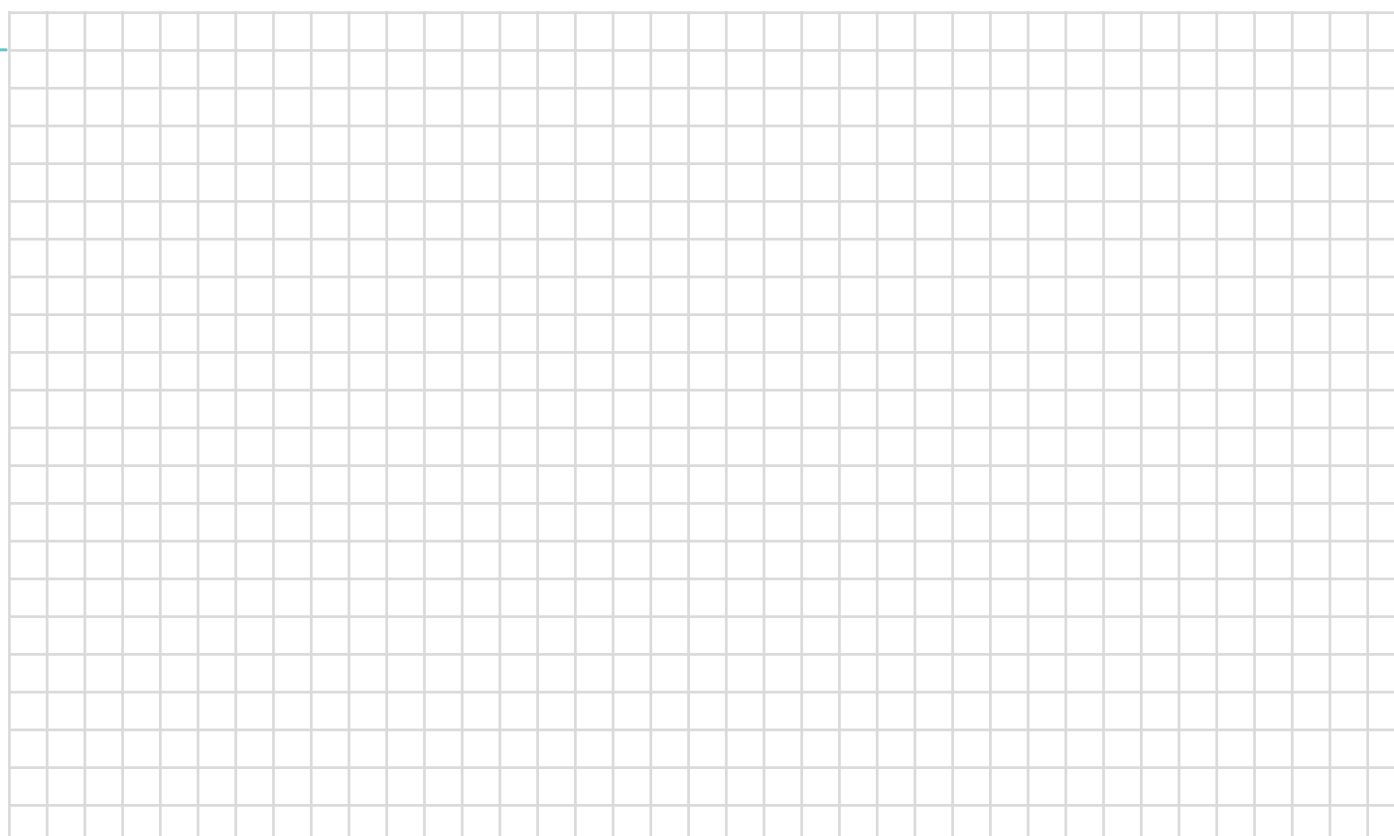

ZÁHONOVÉ OBRUBNÍKY

Katalóg
strana
134



OBRUBNÍKY
A LEMY

NÁZOV	kód	výška cm	rozmery d × š cm	merná jednotka	hmotnosť kg/ks	spotreba ks/bm	paleta ks	hmotnosť kg/balenie	DOSTUPNÉ FARBY cena za ks v EUR bez DPH/s DPH		povrch
A OBRUBNÍK ZÁHONOVÝ 50 / 5 / 15 POLOVIČNÝ	24131	15	50 × 5	ks	7,9	2	120	973	1 1,80 / 2,21	2 2,50 / 3,08	standard
B OBRUBNÍK ZÁHONOVÝ 50 / 5 / 20 POLOVIČNÝ	24101	20	50 × 5	ks	10,5	2	108	1 159	1 2,10 / 2,58	2 3 4 5 6 7 3 / 3,69	standard
C OBRUBNÍK ZÁHONOVÝ 100 / 5 / 20	24102	20	100 × 5	ks	21	1	54	1 159	1 3,10 / 3,81	2 3 4 5 6 7 4,90 / 6,03	standard
D OBRUBNÍK ZÁHONOVÝ S ROVNOU HRANOU 50 / 5 / 20	24173	20	50 × 5	ks	10,8	2	108	1 191	1 2,10 / 2,58	2 4 5 6 3,50 / 4,31	standard
E OBRUBNÍK ZÁHONOVÝ S ROVNOU HRANOU 100 / 5 / 20	24106	20	100 × 5	ks	21	1	54	1 159	1 3,10 / 3,81	2 4 5 6 8 9 5,80 / 7,13 6,50 / 8	standard
F OBRUBNÍK ZÁHONOVÝ S ROVNOU HRANOU 100 / 5 / 25	24172	25	100 × 5	ks	27	1	40	1 105	1 3,90 / 4,80	2 4 5 6 6,50 / 8	standard
G OBRUBNÍK ZÁHONOVÝ 100 / 5 / 25	24126	25	100 × 5	ks	26	1	40	1 065	1 3,90 / 4,80	2 6,20 / 7,63	standard
							48	1 273			
H OBRUBNÍK ZÁHONOVÝ S GULATÝM ZÁMKOM 50 / 5 / 20 POLOVIČNÝ	24133	20	50 × 5	ks	9,7	2	108	1 073	1 2,10 / 2,58	2 3 5 6 7 3 / 3,69	standard
I OBRUBNÍK ZÁHONOVÝ S GULATÝM ZÁMKOM 100 / 5 / 20	24136	20	100 × 5	ks	20	1	54	1 105	1 3,10 / 3,81	2 3 5 6 7 5,10 / 6,27	standard

1 2 Informácie o správnej paletizácii je vždy uvedená v cenovej ponuke predajcu.

1 SIVÁ ☆ 2 ČERVENÁ 3 TEHLOVÁ 4 ČIERNA 5 HNEDÁ 6 PIESKOVÁ 7 KARAMELOVÁ 8 MARMO 9 LATTE

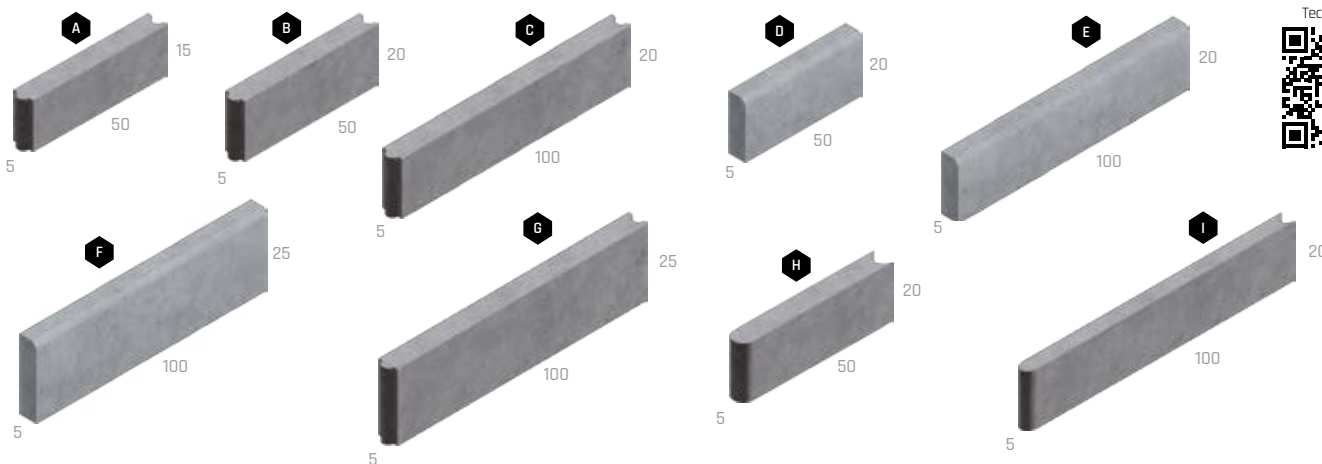

PARKOVÉ OBRUBNÍKY

Katalóg
strana
136



NÁZOV	kód	výška cm	rozmery d × š cm	merná jednotka	hmotnosť kg/ks	spotreba ks/bm	paleta ks	hmotnosť kg/balenie	DOSTUPNÉ FARBY cena za ks v EUR bez DPH/s DPH	povrch
A OBRUBNÍK PARKOVÝ 50 / 8 / 25 POLOVIČNÝ	24166	25	50 × 8	ks	21,5	2	56	1231	1 3,90 / 4,80	standard
B OBRUBNÍK PARKOVÝ 100 / 8 / 25	24140	25	100 × 8	ks	43	1	28	1231	1 5,90 / 7,26	standard
							30	1315		
C OBRUBNÍK PARKOVÝ 100 / 8 / 20	24108	20	100 × 8	ks	33,5	1	36	1231	1 5,50 / 6,77	standard
									2 3 12,70 / 15,62	standard - vymývavý

1 2 Informácie o správnej paletizácii je vždy uvedená v cenovej ponuke predajcu.

1 SIVÁ

2 BIANCO

3 NERO

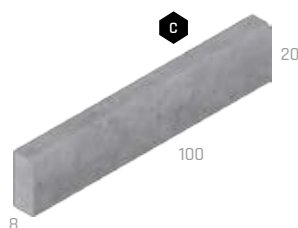
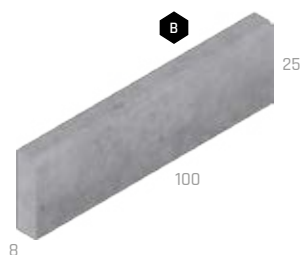

Technický list:



CHODNÍKOVÉ OBRUBNÍKY

Katalóg
strana
137



NÁZOV	kód	výška cm	rozmery d × š cm	merná jednotka	hmotnosť kg/ks	spotreba ks/bm	paleta ks	hmotnosť kg/balenie	DOSTUPNÉ FARBY cena za ks v EUR bez DPH/s DPH	povrch
A OBRUBNÍK CHODNÍKOVÝ 100 / 10 / 20	24141	20	100 × 10	ks	41,2	1	24	1014	1 6 / 7,38	standard
B OBRUBNÍK CHODNÍKOVÝ 50 / 10 / 25 POLOVIČNÝ	24110	25	50 × 10	ks	25,8	2	48	1263	1 4,70 / 5,78	standard
C OBRUBNÍK CHODNÍKOVÝ 100 / 10 / 25	24111	25	100 × 10	ks	55	1	22	1237	1 6,80 / 8,36	standard
							24	1345		

1 2 Informácie o správnej paletizácii je vždy uvedená v cenovej ponuke predajcu.

1 SIVÁ

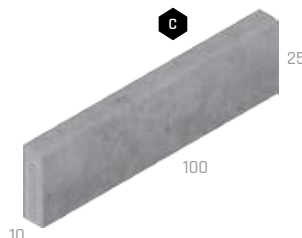
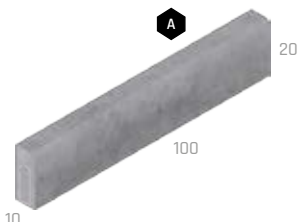

Technický list:



CESTNÉ OBRUBNÍKY

Katalóg stránka
138



NÁZOV	kód	výška cm	rozmery d × š cm	merná jednotka	hmotnosť kg/ks	spotreba ks/bm	paleta ks	hmotnosť kg/balenie	DOSTUPNÉ FARBY cena za ks v EUR bez DPH/s DPH	povrch
A OBRUBNÍK CESTNÝ 50 / 15 / 25 POLOVIČNÝ	24113	25	50 × 15	ks	40	2	36	1 467	1 5,50 / 6,77	standard
							30	1 227		
B OBRUBNÍK CESTNÝ 100 / 15 / 25	24114	25	100 × 15	ks	80	1	18	1 467	1 8,10 / 9,96	standard
							15	1 225		
C OBRUBNÍK CESTNÝ 100 / 15 / 30	24137	30	100 × 15	ks	92	1	15	1 405	1 10,20 / 12,55	standard
D OBRUBNÍK CESTNÝ NÁJAZDOVÝ 100 / 15 / 15	24117	15	100 × 15	ks	48	1	28	1 371	1 6,80 / 8,36	standard
							25	1 225		
E OBRUBNÍK CESTNÝ PRECHODOVÝ ĽAVÝ	24119	15-25	100 × 15	ks	68	1	6	433	1 21 / 25,83	standard
F OBRUBNÍK CESTNÝ PRECHODOVÝ PRAVÝ	24118	25-15	100 × 15	ks	68	1	6	433	1 21 / 25,83	standard
G OBRUBNÍK CESTNÝ ROHOVÝ VONKAJŠÍ	24135	25	30 × 30 × 15	ks	27,5	-	36	1 015	1 17,60 / 21,65	standard
H OBRUBNÍK CESTNÝ ROHOVÝ VNÚTORNÝ	24134	25	30 × 30 × 15	ks	52,5	-	24	1 285	1 17,60 / 21,65	standard
I OBRUBNÍK CESTNÝ OBLÝ R 0,5 M VONKAJŠÍ	24120	25	78 × 15	ks	53	4 ks/kruh	18	979	1 22,20 / 27,31	standard
J OBRUBNÍK CESTNÝ OBLÝ R 1,0 M VONKAJŠÍ	24121	25	78 × 15	ks	58,5	8 ks/kruh	18	1 078	1 22,20 / 27,31	standard
K OBRUBNÍK CESTNÝ OBLÝ R 2,0 M VONKAJŠÍ	24161	25	78 × 15	ks	61	16 ks/kruh	18	1 123	1 22,20 / 27,31	standard
L OBRUBNÍK CESTNÝ OBLÝ R 0,5 M VNÚTORNÝ	24122	25	78 × 15	ks	72	4 ks/kruh	15	1 105	1 22,20 / 27,31	standard
M OBRUBNÍK CESTNÝ OBLÝ R 1,0 M VNÚTORNÝ	24123	25	78 × 15	ks	68	8 ks/kruh	18	1 249	1 22,20 / 27,31	standard

1 2 Informácie o správnej paletizácii je vždy uvedená v cenovej ponuke predajcu.

1 SIVÁ

Technický list:

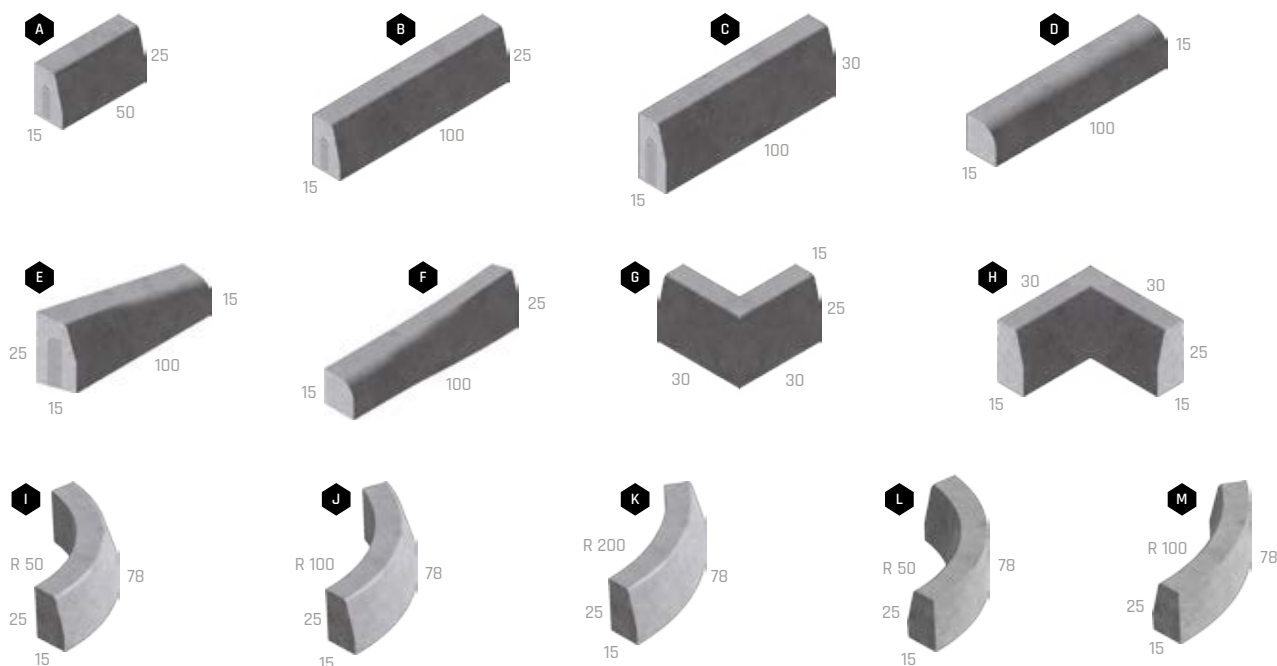



OSTROVČEKOVÉ OBRUBNÍKY

Katalóg
strana
140



NÁZOV	kód	výška cm	rozmery d × š cm	merná jednotka	hmotnosť kg/ks	spotreba ks/bm	paleta ks	hmotnosť kg/balenie	DOSTUPNÉ FARBY cena za ks v EUR bez DPH/s DPH	povrch
A OSTROVČEKOVÝ OBRUBNÍK PRIAMY	24155	19,5	60 × 30	ks	66	1,67	16	1 081	1 20,80 / 25,58	natur
B OSTROVČEKOVÝ OBRUBNÍK PRIAMY PŮLKA	24156	19,5	30 × 30	ks	33	3,33	32	1 081	1 12,50 / 15,38	natur
C OSTROVČEKOVÝ OBRUBNÍK VONKAJŠÍ OBLÚK R 0,5	24157	19,5	26,6 × 30	ks	21	12 / kruh	30	655	1 12,50 / 15,38	natur
D OSTROVČEKOVÝ OBRUBNÍK VONKAJŠÍ OBLÚK R 1,0	24158	19,5	52,7 × 30	ks	51	12 / kruh	18	943	1 17 / 20,91	natur
E OSTROVČEKOVÝ OBRUBNÍK VNÚTORNÝ OBLÚK R 0,5	24159	19,5	26,6 × 30	ks	37	12 / kruh	18	691	1 17 / 20,91	natur
F OSTROVČEKOVÝ OBRUBNÍK VNÚTORNÝ OBLÚK R 1,0	24160	19,5	52,7 × 30	ks	67	12 / kruh	9	628	1 19 / 23,37	natur
G OSTROVČEKOVÝ OBRUBNÍK KONCOVÝ OBLÚK R 0,5	24116	19,5	60 × 60	ks	108	-	4	457	1 25,30 / 31,12	natur
H OSTROVČEKOVÝ OBRUBNÍK KONCOVÝ OBLÚK R 0,75	24167	19,5	75 × 75	ks	166	-	4	689	1 28,50 / 35,06	natur

Pozn.: Spotreba OSTROVČEKOVÝCH OBRUBNÍKOV do plného kruhu je 12 ks.



1 SIVÁ

Technický list:

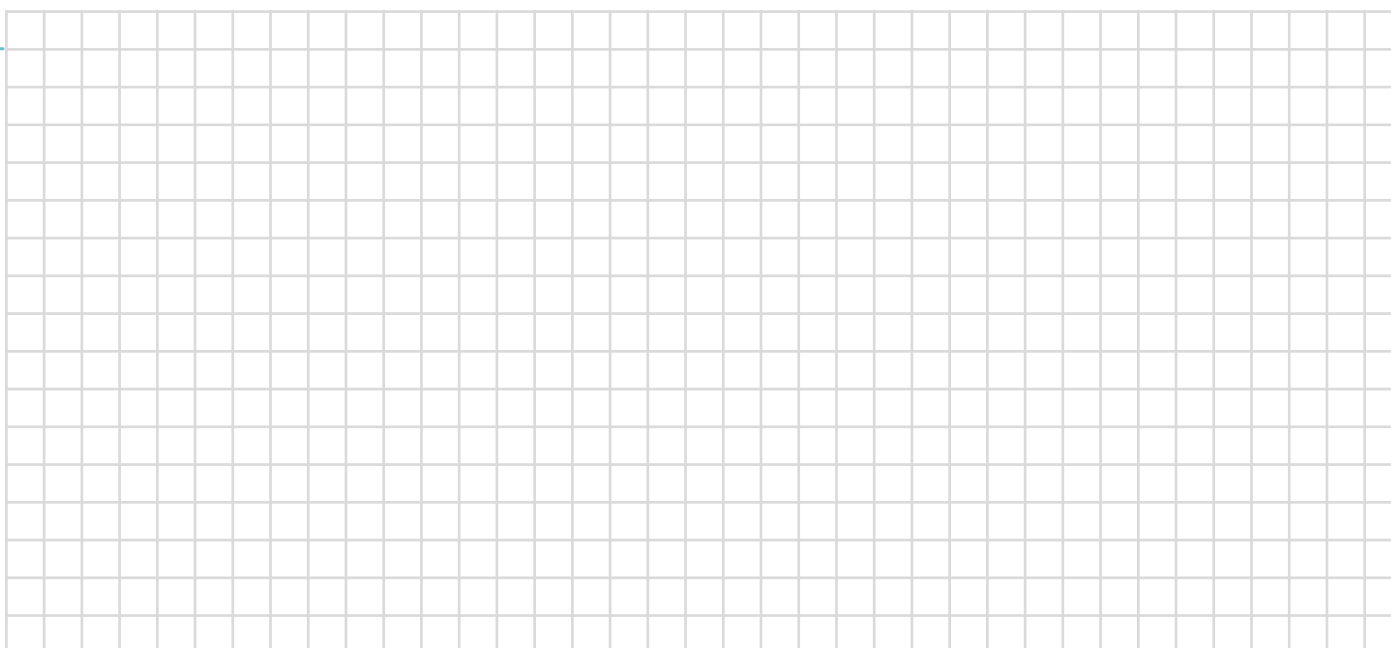



ZASTÁVKOVÉ OBRUBNÍKY

Katalóg stránka
142



OBRUBNÍKY
A LEMY

NÁZOV	kód	výška cm	rozmery d × š cm	merná jednotka	hmotnosť kg/ks	spotreba ks/bm	paleta ks	hmotnosť kg/balenie	DOSTUPNÉ FARBY cena za ks v EUR bez DPH/s DPH	povrch
A ZASTÁVKOVÝ OBRUBNÍK BUS PRIAMY 290	24142	29	100 × 40	ks	224	1	6	1 369	1 140,50 / 172,82	natur
B ZASTÁVKOVÝ OBRUBNÍK BUS PRIAMY 330	24143	33	100 × 40	ks	248	1	6	1 513	1 140,50 / 172,82	natur
C ZASTÁVKOVÝ OBRUBNÍK BUS PRIAMY 370	24144	37	100 × 40	ks	259	1	6	1 579	1 140,50 / 172,82	natur
D ZASTÁVKOVÝ OBRUBNÍK BUS NÁBEHOVÝ ĽAVÝ 310-370	24151	31-37	100 × 40	ks	245	1	6	1 495	1 140,50 / 172,82	natur
E ZASTÁVKOVÝ OBRUBNÍK BUS NÁBEHOVÝ PRAVÝ 370-310	24152	37-31	100 × 40	ks	245	1	6	1 495	1 140,50 / 172,82	natur
F ZASTÁVKOVÝ OBRUBNÍK BUS NÁBEHOVÝ ĽAVÝ 310-330	24149	31-33	100 × 40	ks	238	1	6	1 453	1 140,50 / 172,82	natur
G ZASTÁVKOVÝ OBRUBNÍK BUS NÁBEHOVÝ PRAVÝ 330-310	24150	33-31	100 × 40	ks	238	1	6	1 453	1 140,50 / 172,82	natur
H ZASTÁVKOVÝ OBRUBNÍK BUS PRECHODOVÝ ĽAVÝ 250-310	24147	25-31	100 × 15-40	ks	155	1	4	645	1 140,50 / 172,82	natur
I ZASTÁVKOVÝ OBRUBNÍK BUS PRECHODOVÝ PRAVÝ 310-250	24148	31-25	100 × 40-15	ks	155	1	4	645	1 140,50 / 172,82	natur
J ZASTÁVKOVÝ OBRUBNÍK BUS PRECHODOVÝ ĽAVÝ 250-290	24145	25-29	100 × 15-40	ks	150	1	4	625	1 140,50 / 172,82	natur
K ZASTÁVKOVÝ OBRUBNÍK BUS PRECHODOVÝ PRAVÝ 290-250	24146	29-25	100 × 40-15	ks	150	1	4	625	1 140,50 / 172,82	natur

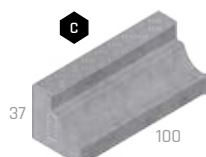
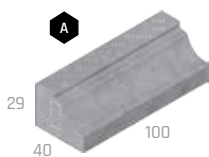

1 SIVÁ

Technický list:



PRÍKLAD SKLADBY ZASTÁVKOVÝCH OBRUBNÍKOV

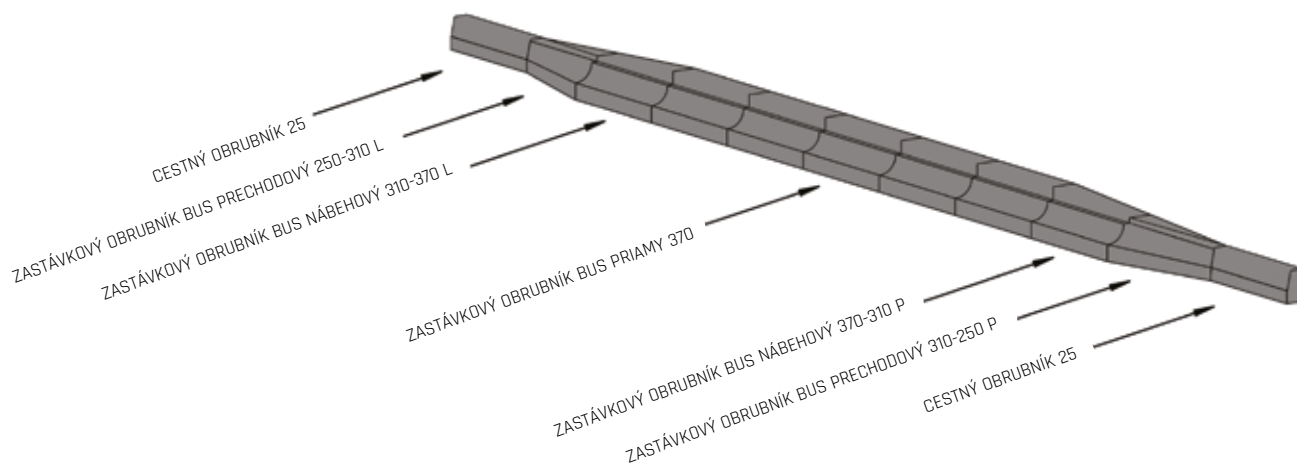

SCHODY

SCHODY - VZOR DUB

Katalóg strana
144

BEZ
POPLATKU



DEP



NÁZOV	kód	výška cm	rozmery d × š cm	merná jednotka	hmotnosť kg/ks	paleta ks	hmotnosť kg/paleta	DOSTUPNÉ FARBY cena za ks v EUR bez DPH/s DPH	povrch
A SCHOD D60 DUB	29130	15	60 × 35	ks	70	14	1 005	1 2 3 57,70 / 70,97	natur - reliefny
B SCHOD D90 DUB	29131	15	90 × 35	ks	105	14	1 495	1 2 3 89,70 / 110,33	natur - reliefny

Výrobok verne imituje prírodný materiál, preto je žiaduce, aby neboli farba výrobku a jeho tvar jednotné.

1 ARKTIC

2 SVETLÝ

3 TMAVÝ

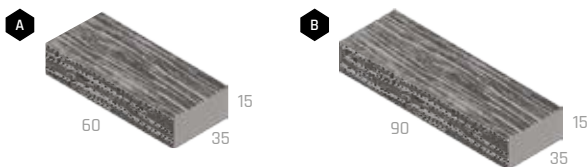

Technický list:



SCHODISKOVÉ A PODESTOVÉ DOSKY, BLOKY – NATUR PATINA

Katalóg strana
146

BEZ
POPLATKU



NÁZOV	kód	výška cm	rozmery d × š cm	merná jednotka	hmotnosť kg/ks	paleta ks	hmotnosť kg/paleta	DOSTUPNÉ FARBY cena za ks v EUR bez DPH/s DPH	povrch
A SCHODISKOVÁ DOSKA, ŠLAPÁKOVÉ PLATO 80 / 40	29365	8	79,5 × 38,5	ks	61	24	1 489	1 66,70 / 82,04	natur - reliefny
B SCHODISKOVÁ DOSKA, ŠLAPÁKOVÉ PLATO 120 / 40	29366	8	118,5 × 38,5	ks	91,5	16	1 489	1 107 / 131,61	natur - reliefny
C SCHODISKOVÁ DOSKA, ŠLAPÁKOVÉ PLATO 200 / 40	29367	8	197,5 × 38,5	ks	155,5	8	1 269	1 174,10 / 214,14	natur - reliefny
D PODESTA, ŠLAPÁKOVÉ PLATO 80 / 80	29368	8	79,5 × 79,5	ks	120	8	985	1 86,80 / 106,76	natur - reliefny
E PODESTA, ŠLAPÁKOVÉ PLATO 120 / 80	29369	8	118,5 × 79,5	ks	180	8	1 465	1 133,80 / 164,57	natur - reliefny
F PODESTA, ŠLAPÁKOVÉ PLATO 200 / 80	29370	8	197,5 × 79,5	ks	301	4	1 229	1 194,20 / 238,87	natur - reliefny
G SCHODISKOVÝ BLOK, PALISÁDA	29305	16	60 × 25	ks	50	18	925	1 59,40 / 73,06	natur - reliefny

Výrobok verne imituje prírodný materiál, preto je žiaduce, aby neboli farba výrobku a jeho tvar jednotné.

1 NATUR PATINA

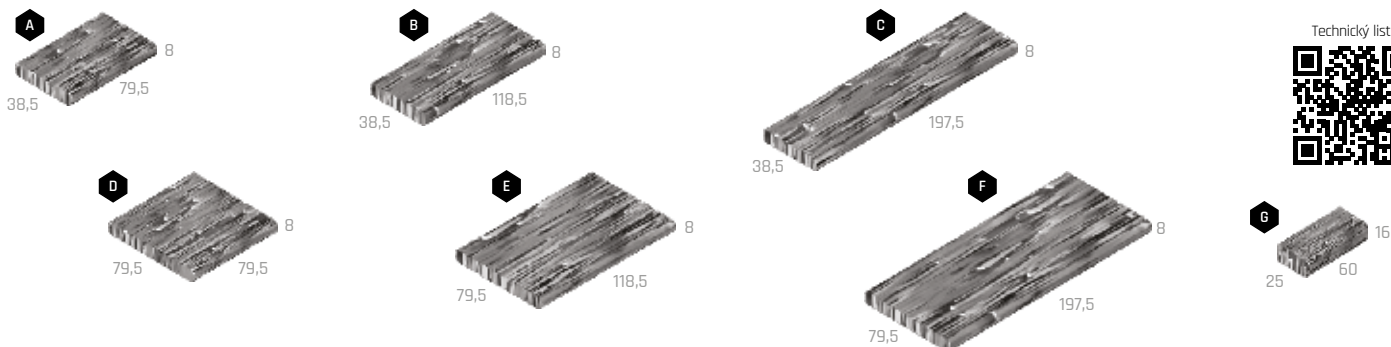

Technický list:



SCHODISKOVÉ BLOKY - MODERN

Katalóg
strana
145

BEZ
POPLÁTKU



DEP



NÁZOV	kód	výška cm	rozмеры d × š cm	merná jednotka	hmotnosť kg/ks	paleta ks	hmotnosť kg/paleta	DOSTUPNÉ FARBY cena za ks v EUR bez DPH /s DPH	povrch
A SCHODISKOVÝ BLOK MODERN 80	26308	15	80 × 35	ks	97	6	607	1 2 85,20 / 104,80	natur - <i>relieľny</i>
B SCHODISKOVÝ BLOK MODERN 120	26309	15	120 × 35	ks	145	4	605	1 2 127,80 / 157,19	natur - <i>relieľny</i>

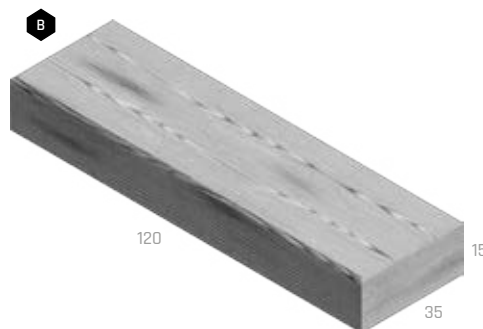
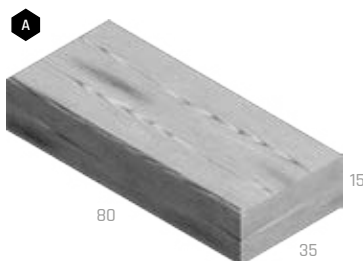

1 ARKTIK DEP

2 PATINA DEP

Technický list:



SCHODISKOVÉ BLOKY - BRIDLICA

Katalóg
strana
152

BEZ
POPLÁTKU



NÁZOV	kód	výška cm	rozмеры d × š cm	merná jednotka	hmotnosť kg/ks	paleta ks	hmotnosť kg/paleta	DOSTUPNÉ FARBY cena za ks v EUR bez DPH /s DPH	povrch
A SCHODISKOVÝ BLOK BRIDLICA 80	26339	14	80 × 40	ks	105	3	340	1 100,40 / 123,49 2 3 4 5 120,40 / 148,09	natur - <i>relieľny</i>
B SCHODISKOVÝ BLOK BRIDLICA 120	26340	14	120 × 40	ks	155	3	490	1 133,80 / 164,57 2 3 4 5 167,40 / 205,90	natur - <i>relieľny</i>

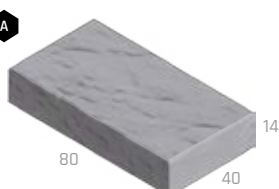

1 SIVÁ

2 TEHLOVÁ

3 PIESKOVÁ

4 KARAMELOVÁ

5 ANTRACIT

Technický list:



SCHODISKOVÉ A PODESTOVÉ DOSKY A RAMENÁ – MODERN



NÁZOV	kód	výška cm	rozmery d × š cm	merná jednotka	hmotnosť kg/ks	paleta ks	hmotnosť kg/balenie	pre výškový rozdiel	DOSTUPNÉ FARBY cena za ks v EUR bez DPH/s DPH							povrch
									1,50 m	1,51 - 1,75 m	1,76 - 2,00 m	2,01 - 2,25 m	2,26 - 2,50 m	2,51 - 2,75 m	2,76 - 3,00 m	
A SCHODISKOVÁ DOSKA MODERN	23660-66	8	150-300 × 30	ks	84-168	8	697-1 374		1	1	1	1	1	1	1	natur
B SCHODISKOVÁ DOSKA MODERN S TRYSKANÝM PÁSIKOM*	23680-86	8	150-300 × 30	ks	84-168	8	697-1 374		2	2	2	2	2	2	2	natur
C PODESTA MODERN	23673-79	8	150-300 × 150	ks	423-846	1	448-876		1	1	1	1	1	1	1	natur
D PODESTA MODERN S TRYSKANÝM PÁSIKOM*	23693-A1	8	150-300 × 150	ks	423-846	1	448-876		2	2	2	2	2	2	2	natur
E SCHODISKOVÉ RAMENO MODERN 2 STUPNE	23667	46	176 × 15	ks	173	2	371	do 36 cm	1 38,20 / 46,99							natur
F SCHODISKOVÉ RAMENO MODERN 3 STUPNE	23668	64	204 × 15	ks	211	2	447	do 54 cm	1 51 / 62,73							natur
G SCHODISKOVÉ RAMENO MODERN 4 STUPNE	23669	82	232 × 15	ks	249	2	528	do 72 cm	1 63,80 / 78,47							natur
H SCHODISKOVÉ RAMENO MODERN 5 STUPŇOV	23670	100	260 × 15	ks	287	2	604	do 90 cm	1 76,70 / 94,34							natur
I SCHODISKOVÉ RAMENO MODERN 6 STUPŇOV	23671	118	288 × 15	ks	325	2	680	do 108 cm	1 89,50 / 110,09							natur
J SCHODISKOVÉ RAMENO MODERN 7 STUPŇOV	23672	136	316 × 15	ks	363	2	756	do 126 cm	1 102,30 / 125,83							natur

*Štandardná šírka pieskovaného pásika je 5 cm.

1 SIVÁ

2 SIVÁ TRYSKANÝ PÁSIK

Technický list:

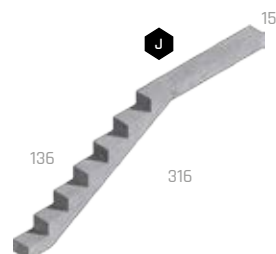
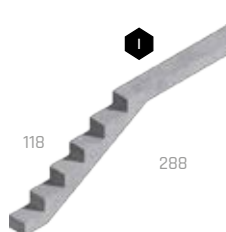
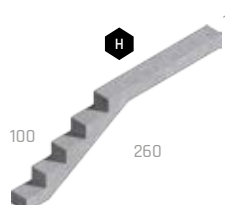
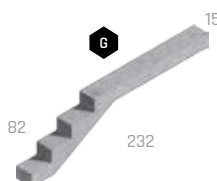
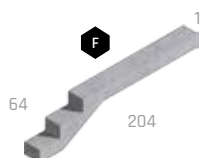
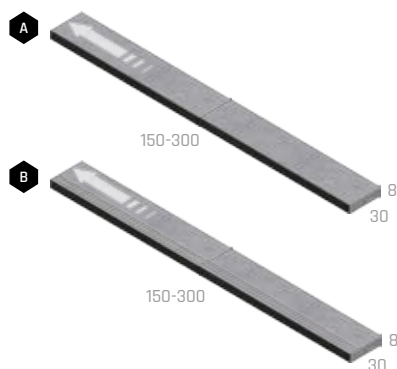

SCHODISKOVÝ SYSTÉM
ŠÍRKY 1,50 - 2,50 m

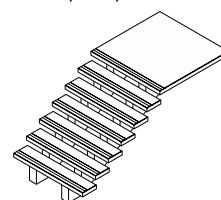

SCHODISKOVÝ SYSTÉM
ŠÍRKY 2,50 - 3,00 m

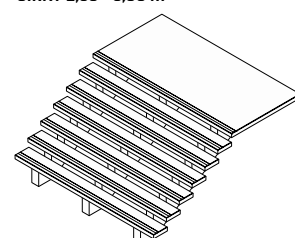

SCHODISKOVÉ A PODESTOVÉ DOSKY

Katalóg
strana
149

BEZ
POPLATKU



NÁZOV	kód	výška cm	rozмеры d × š cm	merná jednotka	hmotnosť kg/ks	paleta ks	hmotnosť kg/paleta	DOSTUPNÉ FARBY cena za ks v EUR bez DPH/s DPH		povrch
A SCHODISKOVÁ DOSKA SAMONOSNÁ 100	26376	6	100 × 30	ks	43	10	455	1 2 66,70 / 82,04	3 4 5 6 7 8 100,40 / 123,49	natur - vymývateľný
B SCHODISKOVÁ DOSKA SAMONOSNÁ 120	26306	6	120 × 30	ks	50	10	525	1 2 73,50 / 90,41	3 4 5 6 7 8 113,70 / 139,85	natur - vymývateľný
C SCHODISKOVÁ DOSKA SAMONOSNÁ 150	26307	6	150 × 30	ks	62	10	645	1 2 93,60 / 115,13	3 4 5 6 7 8 133,80 / 164,57	natur - vymývateľný
D PODESTOVÁ DOSKA 100	26325	6	100 × 100	ks	138	1	163	1 2 234,50 / 288,44	3 4 5 6 7 8 301,60 / 370,97	natur - vymývateľný
E PODESTOVÁ DOSKA 120	26326	6	120 × 100	ks	168	1	193	1 2 268,10 / 329,76	3 4 5 6 7 8 335,10 / 412,17	natur - vymývateľný
F PODESTOVÁ DOSKA 150	26327	6	150 × 100	ks	205	1	230	1 2 335,10 / 412,17	3 4 5 6 7 8 402,20 / 494,71	natur - vymývateľný

1 DUNAJ 4-8

2 DUNAJ 10-16

3 ARKTIK

4 ESENCE

5 VULCANO

6 COLORO

7 MARMETTA

8 LAVA



Technický list:

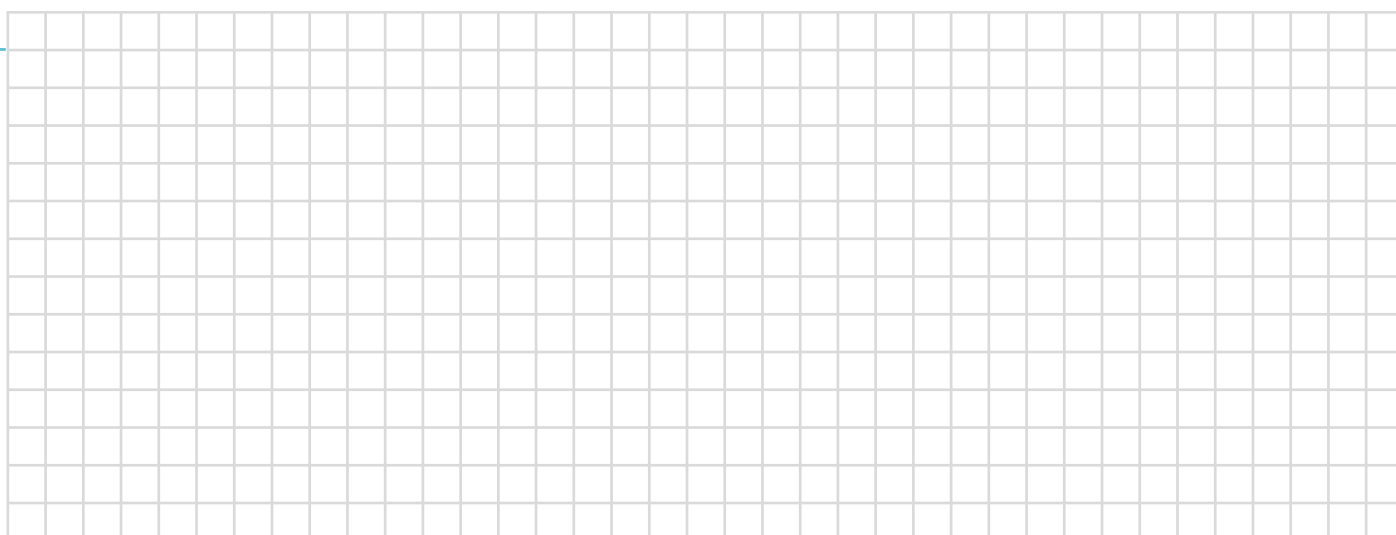

SCHODISKOVÉ BLOKY A STUPNE

Katalóg
strana
149

BEZ
POPLATKU



SCHODY

NÁZOV	kód	výška cm	rozmery d × š cm	merná jednotka	hmotnosť kg/ks	paleta ks	hmotnosť kg/paleta	DOSTUPNÉ FARBY										povrch
								cena za ks v EUR bez DPH/s DPH										
A SCHODISKOVÝ BLOK NATUR 60	26301	15	60 × 35	ks	74	12 natur, tryskaný / 4* vymývaný	913 natur, tryskaný / 321** vymývaný	1 37,20 / 45,76	3 48,20 / 59,29	5 60,10 / 73,92	7 8 9 10 11 70,70 / 89,96	12 13 79,40 / 97,66	natur - vymývaný, tryskaný					
B SCHODISKOVÝ BLOK NATUR 90	26302	15	90 × 35	ks	109	8 natur, tryskaný / 3* vymývaný	897 natur, tryskaný / 352** vymývaný	1 53,30 / 65,56	3 4 66,70 / 82,04	5 6 73,50 / 90,41	7 8 9 10 11 86,80 / 106,76	12 13 112,70 / 138,62	natur - vymývaný, tryskaný					
C SCHODISKOVÝ BLOK STANDARD 90	26302	15	90 × 35	ks	109	9	1 006	2 31,36 / 38,57	4 32,40 / 39,85			14 15 36,40 / 44,77	standard - prírodný N					
D SCHODISKOVÝ BLOK NATUR 120	26303	15	120 × 35	ks	145	8 natur, tryskaný / 3* vymývaný	1 185 natur, tryskaný / 460** vymývaný	1 66,70 / 82,04	3 4 82,80 / 101,84	5 6 90 / 110,70	7 8 9 10 11 100,40 / 123,49	12 13 121,90 / 149,94	natur - vymývaný, tryskaný					
E SCHODISKOVÝ BLOK NATUR 150	26304	15	150 × 35	ks	182	6 natur, tryskaný / 2* vymývaný	1 117 natur, tryskaný / 389** vymývaný	1 86,80 / 106,76	3 4 105 / 129,15	5 6 133,80 / 164,57	7 8 9 10 11 154 / 189,42		natur - vymývaný, tryskaný					
F SCHODISKOVÝ BLOK NATUR 180	26305	15	180 × 35	ks	218	6 natur, tryskaný / 2* vymývaný	1 333 natur, tryskaný / 461** vymývaný	1 108,50 / 133,46	3 4 121 / 148,83	5 140,60 / 172,94			natur - vymývaný, tryskaný					
G SCHODISKOVÝ STUPEŇ 100 / 16,5 PRIEBEŽNÝ	26361	16,5	100 × 30	ks	97	4	413			5 6 82,10 / 100,98	7 8 9 104,30 / 128,29		natur - vymývaný					
H SCHODISKOVÝ STUPEŇ 100 / 16,5 UKONČOVACÍ	26362	16,5	100 × 30	ks	97	4	413			5 6 82,10 / 100,98	7 8 9 104,30 / 128,29		natur - vymývaný					
I SCHODISKOVÝ STUPEŇ 100 / 18,5 PRIEBEŽNÝ	26372	18,5	100 × 30	ks	100	4	425			5 6 88,90 / 109,35	7 8 9 111 / 136,53		natur - vymývaný					
J SCHODISKOVÝ STUPEŇ 100 / 18,5 UKONČOVACÍ	26373	18,5	100 × 30	ks	100	4	425			5 6 88,90 / 109,35	7 8 9 111 / 136,53		natur - vymývaný					
K SCHODISKOVÝ STUPEŇ 150 / 18,5 PRIEBEŽNÝ	26374	18,5	150 × 30	ks	150	2	325			5 6 167,40 / 205,90	7 8 9 200,90 / 247,11		natur - vymývaný					
L SCHODISKOVÝ STUPEŇ 150 / 18,5 UKONČOVACÍ	26375	18,5	150 × 30	ks	150	2	325			5 6 167,40 / 205,90	7 8 9 200,90 / 247,11		natur - vymývaný					

* Počty kusov na paletu na výrobky s vymývaným povrchom.
** Hmotnosť balenia pre výrobky s vymývaným povrchom.

- 1 SIVÁ
- 2 SIVÁ STANDARD
- 3 TRYSKANÁ SIVÁ
- 4 ANTRACIT
- 5 DUNAJ 4-8
- 6 DUNAJ 10-16
- 7 ARKTIK
- 8 ESENCE
- 9 VULCANO
- 10 MARMETTA
- 11 LAVA
- 12 LAVA LUMIA
- 13 ARKTIK LUMIA
- 14 MARMO **N**
- 15 LATTE **N**

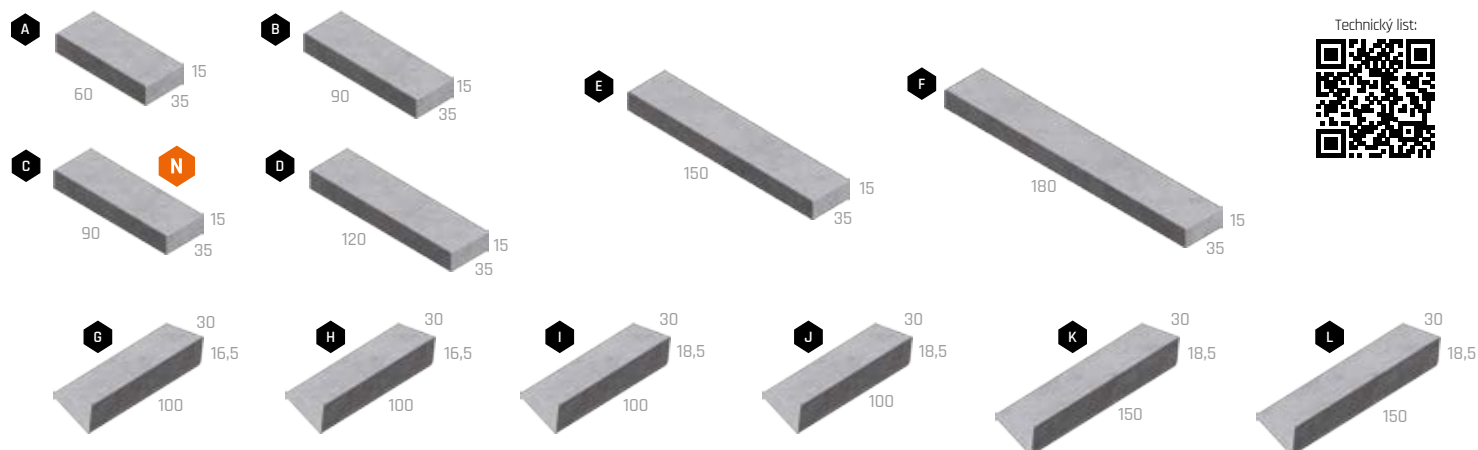

Technický list:



SCHODISKOVÝ BLOK - MURÁNO



NÁZOV	kód	výška cm	rozмеры d × š cm	merná jednotka	hmotnosť kg/ks	paleta ks	hmotnosť kg/paleta	DOSTUPNÉ FARBY cena za ks v EUR bez DPH/s DPH			povrch
MURÁNO SCHODISKOVÝ BLOK	25921	14	44 × 46	ks	60	20	1 225	1 2 3 4 5 33,20 / 40,84	6 7 9 39,80 / 48,95	8 42,20 / 51,91	standard - štiepaný

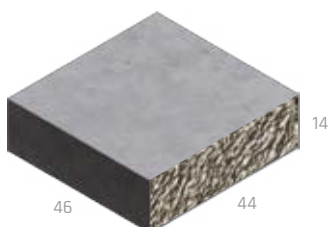

- 1 PIESKOVÁ
- 2 ČIERNO-BIELA
- 3 TEHLOVO-ČIERNA
- 4 LATTE
- 5 ŠEDO-ČIERNA
- 6 ALBIA
- 7 BAHIA
- 8 GRANIA
- 9 SABIA

Technický list:



výrobok je jednostranne štiepaný

SCHODISKOVÝ BLOK - TRAVERTIN ELEGANCE



NÁZOV	kód	výška cm	rozмеры d × š cm	merná jednotka	hmotnosť kg/ks	paleta ks	hmotnosť kg/balenie	DOSTUPNÉ FARBY cena za ks v EUR bez DPH/s DPH		povrch
SCHODISKOVÝ BLOK - TRAVERTIN ELEGANCE	26371	14	50 × 40	ks	65	14	935	1 2 51 / 62,73		natur - reliéfny

Výrobok verne imituje prírodný materiál, preto je žiaduce, aby neboli farba výrobku a jeho tvar jednotné.

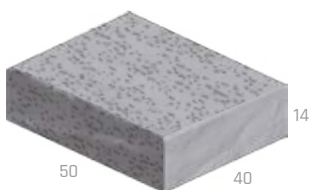

- 1 KRÉMOVÁ
- 2 PIESKOVCOVÁ

Technický list:



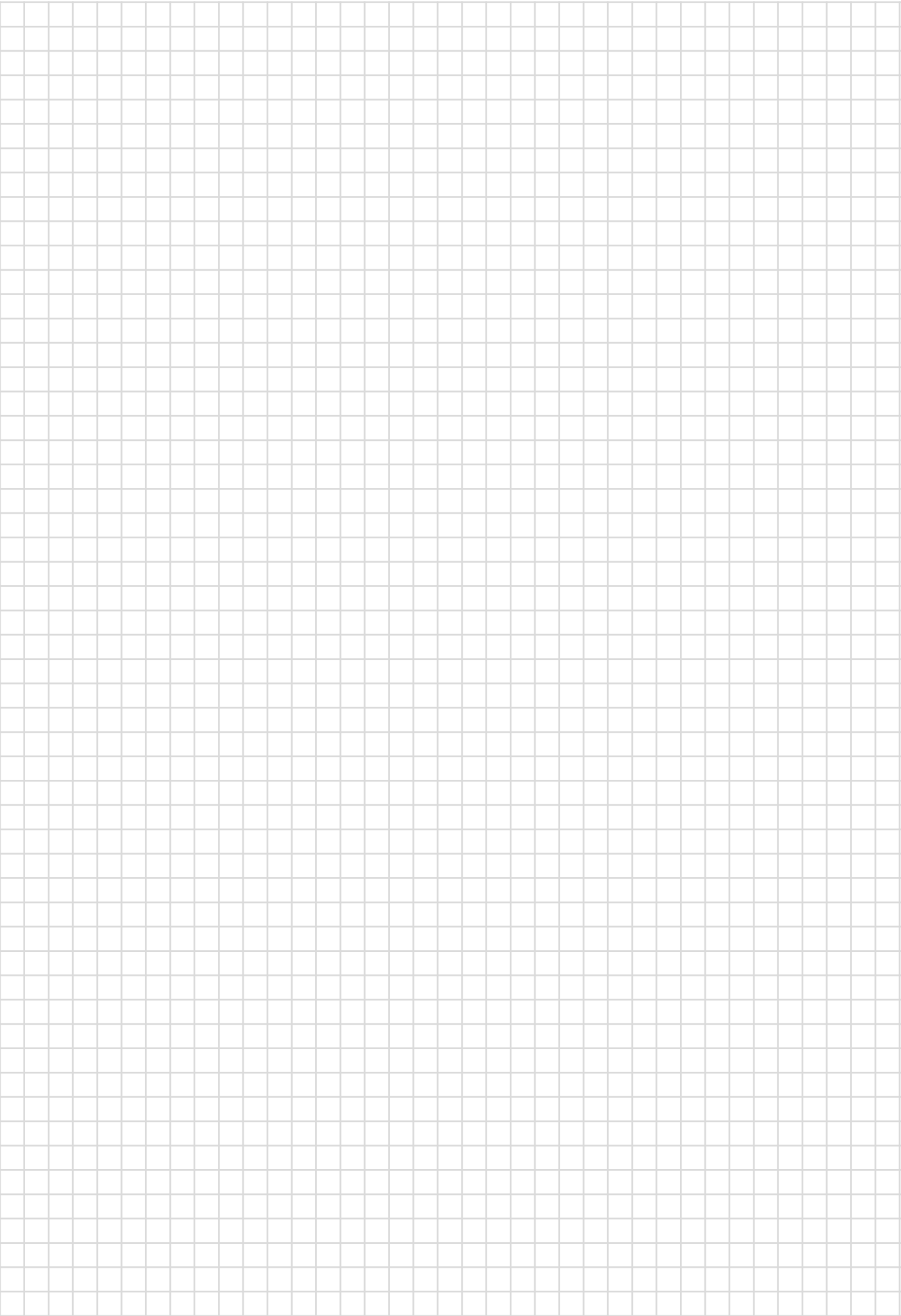



PLOTY, STENY A STRIEŠKY - DOSKOVÉ PLOTY

PLOTOVÝ SYSTÉM - QUICK WALL STONE

Katalóg
strana
156



BEZ
POPLATKU



NÁZOV	kód	výška cm	rozmery d × š cm	merná jednotka	hmotnosť kg/ks	paleta ks	hmotnosť kg/balenie	DOSTUPNÉ FARBY cena za ks v EUR bez DPH/s DPH				povrch
A QUICK WALL STONE - PLOTOVÁ VÝPLŇ JEDNOSTRANNÁ	29201	40	207 × 4,5	ks	92	16	1 499	1 33,20 / 40,84	2 3 4 86,80 / 106,76		natur - reliefný	
B QUICK WALL STONE - PLOTOVÁ VÝPLŇ OBOJSTRANNÁ	29214	40	209 × 7	ks	115	12	1 407	1 62,90 / 77,37	2 3 4 114 / 140,22		natur - reliefný	
C QUICK WALL STONE - STĹPIK PRIEBEŽNÝ 120*	29205	210	15 × 15	ks	110	8	910	1 45,30 / 55,72	2 3 4 73,50 / 90,41		natur - reliefný	
D QUICK WALL STONE - STĹPIK KONCOVÝ 120*	29209	210	15 × 15	ks	115	8	950	1 55,90 / 68,76	2 3 4 82,80 / 101,84		natur - reliefný	
E QUICK WALL STONE - STĹPIK ROHOVÝ 120*	29213	210	15 × 15	ks	110	8	910	1 58,70 / 72,20	2 3 4 86,80 / 106,76		natur - reliefný	
C QUICK WALL STONE - STĹPIK PRIEBEŽNÝ 160*	29204	250	15 × 15	ks	130	8	1 070	1 55,30 / 68,02	2 3 4 86,80 / 2106,76		natur - reliefný	
D QUICK WALL STONE - STĹPIK KONCOVÝ 160*	29215	250	15 × 15	ks	136	8	1 118	1 65,50 / 80,57	2 3 4 95,50 / 117,47		natur - reliefný	
E QUICK WALL STONE - STĹPIK ROHOVÝ 160*	29212	250	15 × 15	ks	130	8	1 070	1 68,80 / 84,62	2 3 4 100,40 / 123,49		natur - reliefný	
C QUICK WALL STONE - STĹPIK PRIEBEŽNÝ 200*	29203	290	15 × 15	ks	153	8	1 254	1 65,40 / 80,44	2 3 4 100,40 / 123,49		natur - reliefný	
D QUICK WALL STONE - STĹPIK KONCOVÝ 200*	29216	290	15 × 15	ks	161	8	1 318	1 75 / 92,25	2 3 4 108,30 / 133,21		natur - reliefný	
E QUICK WALL STONE - STĹPIK ROHOVÝ 200*	29211	290	15 × 15	ks	153	8	1 254	1 78,80 / 96,92	2 3 4 113,70 / 139,85		natur - reliefný	
C QUICK WALL STONE - STĹPIK PRIEBEŽNÝ 240*	29202	330	15 × 15	ks	180	8	1 470	1 77,50 / 95,33	2 3 4 113,70 / 139,85		natur - reliefný	
D QUICK WALL STONE - STĹPIK KONCOVÝ 240*	29217	330	15 × 15	ks	189	8	1 542	1 86,60 / 106,52	2 3 4 2121 / 148,83		natur - reliefný	
E QUICK WALL STONE - STĹPIK ROHOVÝ 240*	29210	330	15 × 15	ks	180	8	1 470	1 93,60 / 115,13	2 3 4 127,10 / 156,33		natur - reliefný	
F QUICK WALL STONE - STRIEŠKA DOSKOVÁ**	29206	7	200 × 15	ks	41	30	1 255	1 25,50 / 32,60	2 3 4 46,60 / 57,32		natur - reliefný	
G QUICK WALL STONE - STĹPIKOVÁ STRIEŠKA	29207	7	22 × 16	ks	6	105	655	1 6,40 / 7,87	2 3 4 13 / 15,99		natur - reliefný	
H QUICK WALL STONE - VLOŽKA STĹPIKA	29208	40	3,5 × 4,5	ks	1,5	VL	1,5	1 6,40 / 7,87	2 3 4 7,70 / 9,47		natur - reliefný	

* Pri všetkých stĺpkoch je 80 cm z výšky stĺpika určených do základu a 10 cm zostáva nad úrovňou vrchnej plotovej dosky.

** Len pre jednostranný pohľadový variant

Výrobok verne imituje prírodný materiál, preto je žiaduce, aby nebola farba výrobku jednotná.

1 SIVÁ 2 ŠEDÝ MIX 3 BÉŽOVÝ MIX 4 HNEDÝ MIX

Technický list:

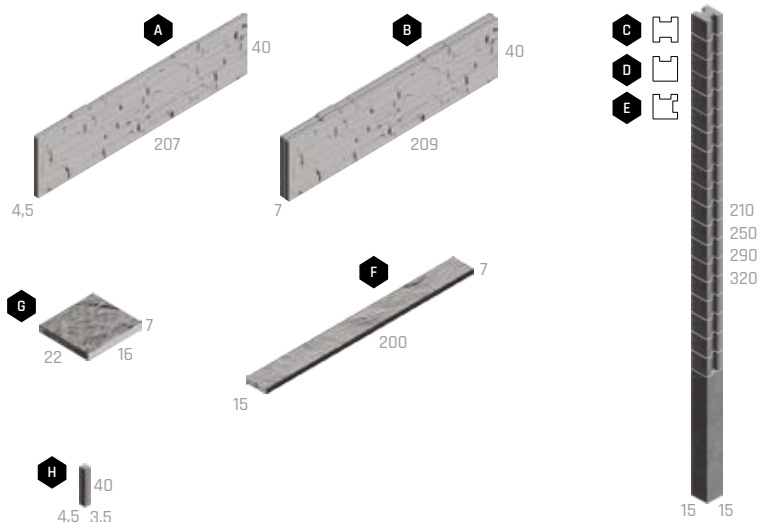

PLOTOVÝ SYSTÉM QUICK WALL STONE - PŘÍKLAD SKLADBY PLOTU JEDNOSTRANNE POHLADOVÉHO



PLOTOVÝ SYSTÉM - NOVÁ TRÓJA

Katalóg
strana
158

BEZ
POPLATKU



NÁZOV	kód	výška cm	rozмеры d × š cm	merná jednotka	hmotnosť kg/ks	paleta ks	hmotnosť kg/balenie	DOSTUPNÉ FARBY cena za ks v EUR bez DPH/s DPH		povrch
A NOVÁ TRÓJA - STĹPIK 160 PRIEBEŽNÝ**	25C16	222	10 × 12	ks	48	30	1 470	1 2 3 33,10 / 40,71 40,10 / 49,32	natur - reliéfny	
B NOVÁ TRÓJA - STĹPIK 160 KONCOVÝ**	25C17	222	13 x 13	ks	76	15	1 170	1 2 3 52,50 / 64,58 56,20 / 69,13	natur - reliéfny	
C NOVÁ TRÓJA - STĹPIK 160 ROHOVÝ**	25C18	222	13 x 13	ks	72	15	1 110	1 2 3 52,50 / 64,58 56,20 / 69,13	natur - reliéfny	
D NOVÁ TRÓJA - STĹPIK 210 PRIEBEŽNÝ**	25C01	272	10 × 12	ks	58,5	30	1 785	1 2 3 39,10 / 48,09 43,30 / 53,26	natur - reliéfny	
E NOVÁ TRÓJA - STĹPIK 210 KONCOVÝ**	25C02	272	13 × 13	ks	93	15	1 425	1 2 3 53,90 / 66,30 59,50 / 73,19	natur - reliéfny	
F NOVÁ TRÓJA - STĹPIK 210 ROHOVÝ**	25C03	272	13 × 13	ks	88	15	1 350	1 2 3 53,90 / 66,30 59,50 / 73,19	natur - reliéfny	
G NOVÁ TRÓJA - STĹPIK 260 PRIEBEŽNÝ**	25C09	331	13 × 13	ks	110	10	1 130	1 2 3 81,40 / 100,12 87,70 / 107,87	natur - reliéfny	
H NOVÁ TRÓJA - STĹPIK 260 KONCOVÝ**	25C10	331	13 × 13	ks	120	10	1 230	1 2 3 112,30 / 138,13 118,70 / 146	natur - reliéfny	
I NOVÁ TRÓJA - STĹPIK 260 ROHOVÝ**	25C11	331	13 × 13	ks	110	10	1 130	1 2 3 112,30 / 138,13 118,70 / 146	natur - reliéfny	
J NOVÁ TRÓJA - STĹPIK 310 PRIEBEŽNÝ**	25C12	400	15 × 15	ks	187	8	1 526	1 2 3 126,50 / 155,60 135,60 / 166,79	natur - reliéfny	
K NOVÁ TRÓJA - STĹPIK 310 KONCOVÝ**	25C13	400	15 × 15	ks	193	8	1 574	1 2 3 126,50 / 155,60 135,60 / 166,79	natur - reliéfny	
L NOVÁ TRÓJA - STĹPIK 310 ROHOVÝ**	25C14	400	15 × 15	ks	187	8	1 526	1 2 3 126,50 / 155,60 135,60 / 166,79	natur - reliéfny	
M NOVÁ TRÓJA - DOSKA ZÁKLADNÁ*	25C04	50	184 × 5	ks	74	12	915	1 2 3 28,10 / 34,56 31,50 / 38,75	natur - reliéfny	
N NOVÁ TRÓJA - DOSKA POLOVIČNÁ*	25C05	25	184 × 5	ks	35	12	447	1 2 3 21 / 28,83 23,10 / 28,41	natur - reliéfny	
O NOVÁ TRÓJA - DOSKA OBLÚKOVÁ*	25C06	35	184 × 5	ks	48	12	603	1 2 3 24,50 / 30,14 27,30 / 33,58	natur - reliéfny	
P NOVÁ TRÓJA - STRIEŠKA NA STĹPIK 160, 210	25C07	3,5	17 × 17	ks	2	280	585	1 2 3 5,30 / 6,52 5,50 / 6,77	natur - reliéfny	
Q NOVÁ TRÓJA - STRIEŠKA NA STĹPIK 260, 310	25C15	4	22,5 × 22,5	ks	3,5	150	550	1 2 3 5,30 / 6,52 5,50 / 6,77	natur - reliéfny	
R NOVÁ TRÓJA - STRIEŠKA NA DOSKU	25C08	5	184 × 13	ks	28	20	585	1 2 3 14,40 / 17,71 16,10 / 19,80	natur - reliéfny	

* Výrobky sú balené na paletu (80 × 164) cm s držiakmi.
** Výrobky sú balené na paletu štandard (80 × 240) cm.

Výrobok verne imituje prírodný materiál, preto je žiaduce, aby nebola farba výrobku jednotná.

1 SIVÁ 2 PIESKOVÁ 3 ANTRACITOVÁ

Technický list:

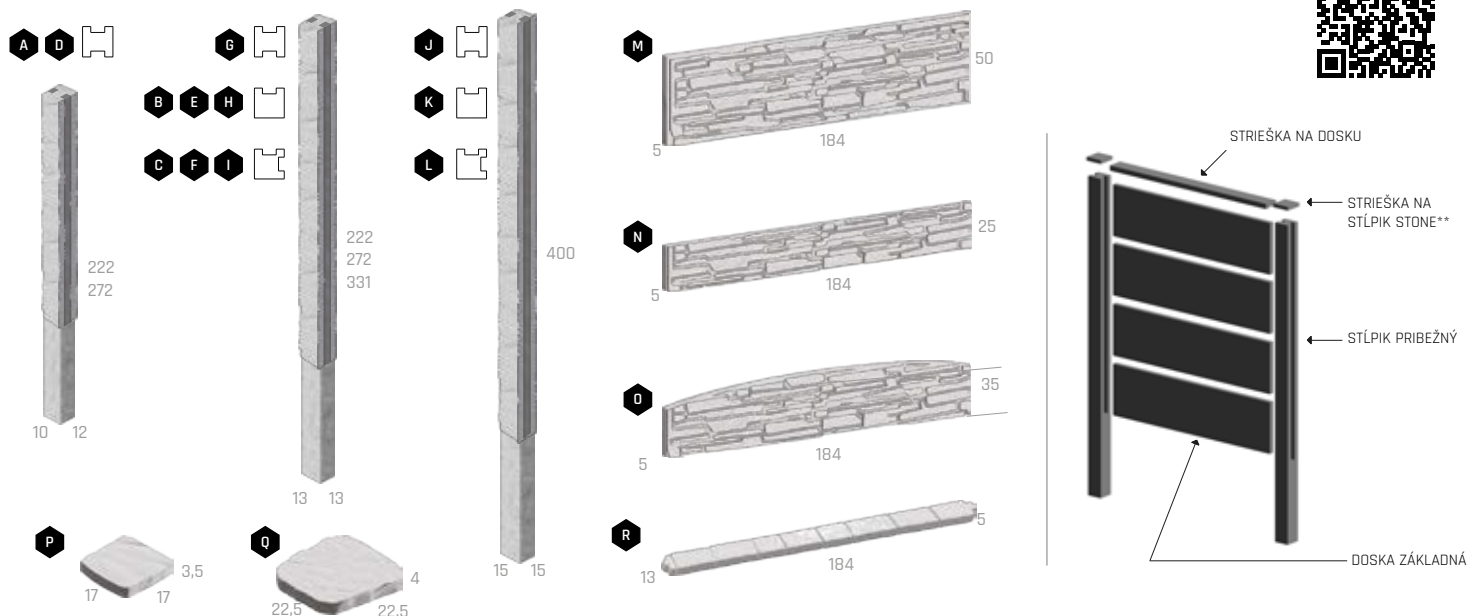

PLOTOVÝ SYSTÉM – STYLE



NÁZOV	kód	výška cm	rozмеры d × š cm	merná jednotka	hmotnosť kg/ks	paleta ks	hmotnosť kg/balenie	DOSTUPNÉ FARBY cena za ks v EUR bez DPH/s DPH	povrch
A STYLE - STĹPIK PRIEBEŽNÝ	25L01	272	10 × 10	ks	47	35	1 675	1 41 / 50,43	natur
B STYLE - STĹPIK ROHOVÝ	25L02	272	13 × 13	ks	91,5	15	1 403	1 45 / 55,35	natur
C STYLE - STĹPIK KONCOVÝ ĽAVÝ	25L03	272	10 × 13	ks	70	30	2 130	1 45 / 55,35	natur
D STYLE - STĹPIK KONCOVÝ PRAVÝ	25L04	272	10 × 13	ks	70	30	2 130	1 45 / 55,35	natur
E STYLE - PLOTOVÁ DOSKA	25L06	50	185 × 4,5	ks	81	12	999	1 29 / 35,67	natur - reliefný
F STYLE - STRIEŠKA NA STĹPIK	25L05	3,5	17 × 17	ks	2	112	249	1 5 / 6,15	natur

1 SIVÁ

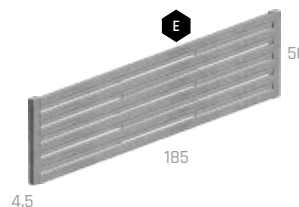

Technický list:





PLOTOVÝ SYSTÉM – MODERN

Katalóg
strana
162

BEZ
POPLATKU



NÁZOV	kód	výška cm	rozmery d × š cm	merná jednotka	hmotnosť kg/ks	paleta ks	hmotnosť kg/balenie	DOSTUPNÉ FARBY cena za ks v EUR bez DPH/s DPH	povrch
A MODERN - STĹPIK PRIEBEŽNÝ**	25B01	272	10 × 10	ks	47	35	1 675	48,60 / 59,78	natur
B MODERN - STĹPIK ROHOVÝ**	25B03	272	13 × 13	ks	91,5	15	1 403	48,60 / 59,78	natur
C MODERN - STĹPIK T PROFIL**	25B04	272	13 × 13	ks	85	15	1 305	48,60 / 59,78	natur
D MODERN - STĹPIK KONCOVÝ ĽAVÝ**	25B07	272	10 × 13	ks	70	30	2 130	48,60 / 59,78	natur
E MODERN - STĹPIK KONCOVÝ PRAVÝ**	25B08	272	10 × 13	ks	70	30	2 130	48,60 / 59,78	natur
F MODERN - PLOTOVÁ DOSKA*	25B05	50	185 × 5	ks	105	14	1 497	43,30 / 53,26	natur
G MODERN - STRIEŠKA NA STĹPIK	25B06	3,5	17 × 17	ks	2	112	249	7 / 4,92	natur

* Výrobky sú balené na palete EUR (80 × 120) cm s držiakmi.

** Výrobky sú balené na palete Štandard (80 × 240) cm.

Výsledná výška PLOTA po zabudovaní je 210 cm.

SIVÁ

Technický list:

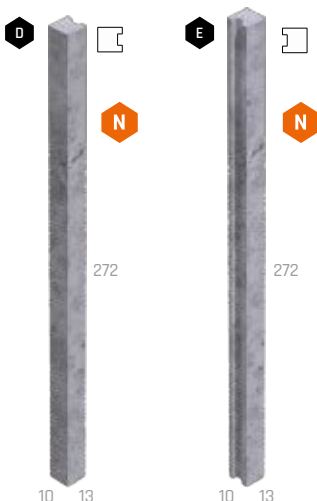
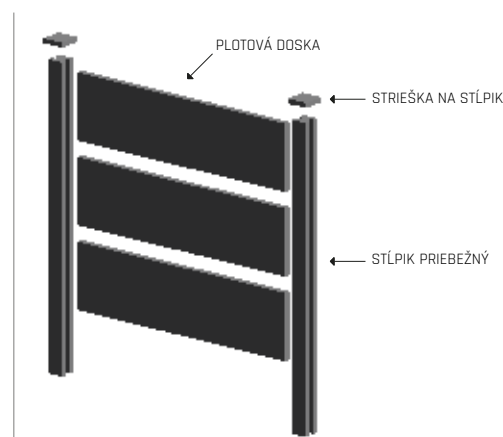
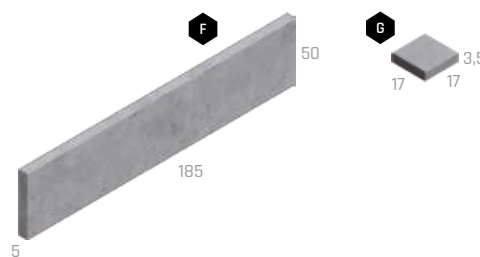
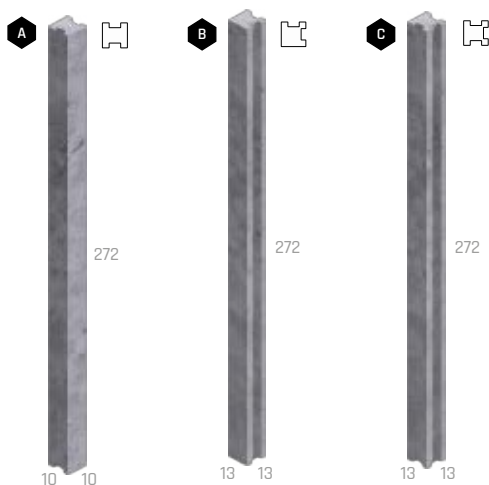

PLOTOVÝ SYSTÉM – QUICK WALL WOOD

Katalóg
strana
164



BEZ
POPLATKU

DEP



NÁZOV	kód	výška cm	rozmery d × š cm	merná jednotka	hmotnosť kg/ks	paleta ks	hmotnosť kg/balenie	DOSTUPNÉ FARBY cena za ks v EUR bez DPH/s DPH	povrch
A QUICK WALL WOOD - PLOTOVÁ DOSKA JEDNOSTRANNÁ DUB	29149	30	183 × 5	ks	60	16	987	 66,70 / 82,04	natur - reliéfny
B QUICK WALL WOOD - PLOTOVÁ DOSKA 1 + 1 STRANA DUB	29150	30	183 × 5	ks	60	16	987	 86,80 / 106,76	natur - reliéfny
C QUICK WALL WOOD - STĽÍKOVÁ DOSKA 120 DUB	29155	130	25 × 6	ks	46	14	671	 26,50 / 32,60	natur - reliéfny
C QUICK WALL WOOD - STĽÍKOVÁ DOSKA 150 DUB	29154	160	25 × 6	ks	60	14	867	 33,20 / 40,84	natur - reliéfny
C QUICK WALL WOOD - STĽÍKOVÁ DOSKA 180 DUB	29153	190	25 × 6	ks	70	14	1 007	 37,20 / 45,76	natur - reliéfny
C QUICK WALL WOOD - STĽÍKOVÁ DOSKA 210 DUB	29152	220	25 × 6	ks	80	14	1 147	 39,90 / 49,08	natur - reliéfny
C QUICK WALL WOOD - STĽÍKOVÁ DOSKA 240 DUB	29151	240	25 × 6	ks	90	14	1 287	 46,60 / 57,32	natur - reliéfny
D QUICK WALL WOOD - STĽÍK DELENÝ PRIEBEŽNÝ 120 DUB*	29160	210	25 × 11	ks	118	6	738	 73,50 / 90,41	natur - reliéfny
E QUICK WALL WOOD - STĽÍK DELENÝ ROHOVÝ 120 DUB*	29165	210	25 × 11	ks	124	6	774	 73,50 / 90,41	natur - reliéfny
D QUICK WALL WOOD - STĽÍK DELENÝ PRIEBEŽNÝ 150 DUB*	29159	240	25 × 11	ks	140	6	870	 86,80 / 106,76	natur - reliéfny
E QUICK WALL WOOD - STĽÍK DELENÝ ROHOVÝ 150 DUB*	29164	240	25 × 11	ks	135	6	840	 86,80 / 106,76	natur - reliéfny
D QUICK WALL WOOD - STĽÍK DELENÝ PRIEBEŽNÝ 180 DUB*	29158	270	25 × 11	ks	156	6	966	 100,40 / 123,49	natur - reliéfny
E QUICK WALL WOOD - STĽÍK DELENÝ ROHOVÝ 180 DUB*	29163	270	25 × 11	ks	153	6	948	 100,40 / 123,49	natur - reliéfny
D QUICK WALL WOOD - STĽÍK DELENÝ PRIEBEŽNÝ 210 DUB*	29157	300	25 × 11	ks	170	6	1 050	 113,70 / 139,85	natur - reliéfny
E QUICK WALL WOOD - STĽÍK DELENÝ ROHOVÝ 210 DUB*	29162	300	25 × 11	ks	170	6	1 050	 113,70 / 139,85	natur - reliéfny
D QUICK WALL WOOD - STĽÍK DELENÝ PRIEBEŽNÝ 240 DUB*	29156	320	25 × 11	ks	184	6	1 134	 127,10 / 156,33	natur - reliéfny
E QUICK WALL WOOD - STĽÍK DELENÝ ROHOVÝ 240 DUB*	29161	320	25 × 11	ks	186	6	1 146	 127,10 / 156,33	natur - reliéfny
F QUICK WALL WOOD - STĽÍKOVÁ STRIEŠKA DUB	29166	6	25 × 35	ks	11	40	465	 16,40 / 20,17	natur - reliéfny
G QUICK WALL WOOD - VLOŽKA DO STĽÍPIKA DUB	29167	30	3,5 × 4,5	ks	1,1	VL	1,1	 6,40 / 7,87	natur - reliéfny

* Pri všetkých stĺpkoch je 80 cm z výšky stĺpika určených do základu a 10 cm zostáva nad úrovňou vrchnej plotovej dosky.

Výrobok verne imituje prírodný materiál, preto je žiaduce, aby nebola farba výrobku jednotná.

1 ARKTIC

2 SVETLÝ

3 TMAVÝ

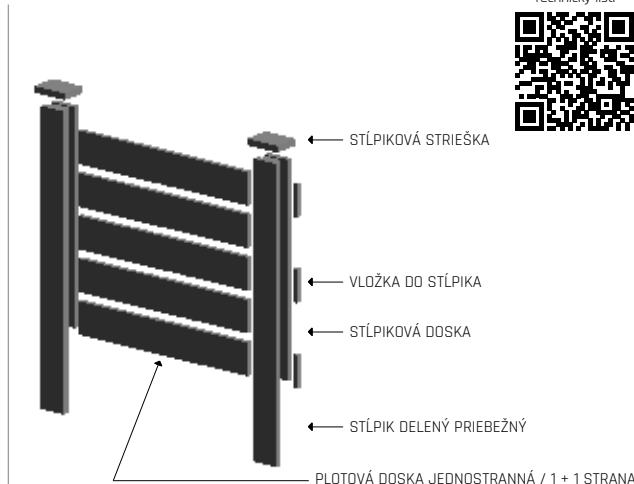
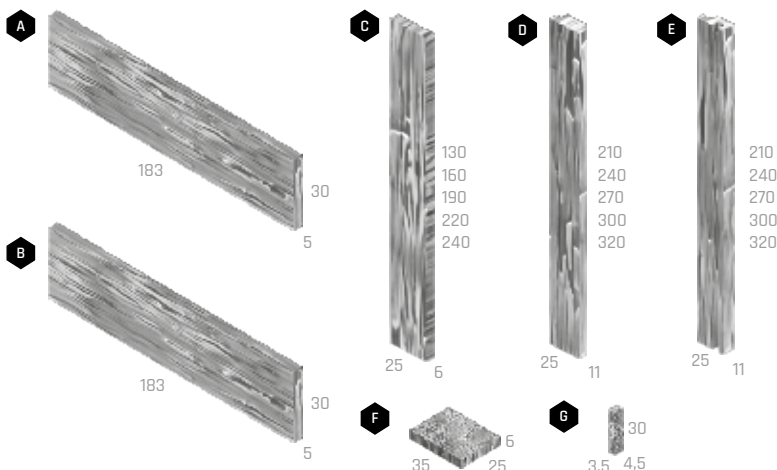

Technický list:



PLOTOVÝ SYSTÉM – NATUR PATINA

Katalóg
strana
166

BEZ
POPLATKU



NÁZOV	kód	výška cm	rozmery d × š cm	merná jednotka	hmotnosť kg/ks	paleta ks	hmotnosť kg/paleta	DOSTUPNÉ FARBY cena za ks v EUR bez DPH/s DPH	povrch
A NATUR PATINA - STĹPIK PRŮBĚŽNÝ	29321	292	13 × 13	ks	105	15	1 605	1 86,80 / 106,86	natur - reliefny
B NATUR PATINA - STĹPIK KONCOVÝ	29322	292	13 × 13	ks	121	15	1 845	1 86,80 / 106,86	natur - reliefny
C NATUR PATINA - STĹPIK ROHOVÝ	29323	292	13 × 13	ks	105	15	1 605	1 86,80 / 106,86	natur - reliefny
D NATUR PATINA - STĹPIK T PROFIL	29324	292	13 × 13	ks	89	15	1 365	1 86,80 / 106,86	natur - reliefny
E NATUR PATINA - DOSKA PRE JEDNOSTRANNÉ POUŽITIE KAZETA	29326	30	181,5 × 4,6	ks	48	16	795	1 46,60 / 57,32	natur - reliefny
F NATUR PATINA - DOSKA PRE JEDNOSTRANNÉ POUŽITIE FOŠNA	29327	31	181,5 × 4,6	ks	59	16	971	1 46,60 / 57,32	natur - reliefny
G NATUR PATINA - DOSKA PRE JEDNOSTRANNÉ POUŽITIE DOSKA	29328	30	181,5 × 4,6	ks	50	16	827	1 46,60 / 57,32	natur - reliefny
H NATUR PATINA - DOSKA PRE JEDNOSTRANNÉ POUŽITIE DOSKA PRŮTENÁ	29381	30	181,5 × 4,6	ks	60	16	987	1 46,60 / 57,32	natur - reliefny
I NATUR PATINA - DOSKA PRE OBOJSTRANNÉ POUŽITIE KAZETA *	29330	30	181,5 × 4,6	ks	46	16	763	1 46,60 / 57,32	natur - reliefny
J NATUR PATINA - DOSKA PRE OBOJSTRANNÉ POUŽITIE FOŠNA *	29331	31	181,5 × 4,6	ks	57	16	939	1 46,60 / 57,32	natur - reliefny
K NATUR PATINA - DOSKA PRE OBOJSTRANNÉ POUŽITIE DOSKA *	29332	30	181,5 × 4,6	ks	48	16	795	1 46,60 / 57,32	natur - reliefny
L NATUR PATINA - STRIEŠKA NA DOSKU	29352	5	182 × 13	ks	28	16	473	1 53,30 / 49,08	natur - reliefny

* Pre vytvorenie obojstranného plota je nutné použiť dvojnásobný počet dosiek pre obojstranné použitie (doska má dekor iba z jednej strany, preto sa vkladajú vždy dve dosky)!

Výrobok verne imituje prírodný materiál, preto je žiaduce, aby nebola farba výrobku jednotná.

1 NATUR PATINA

Technický list:

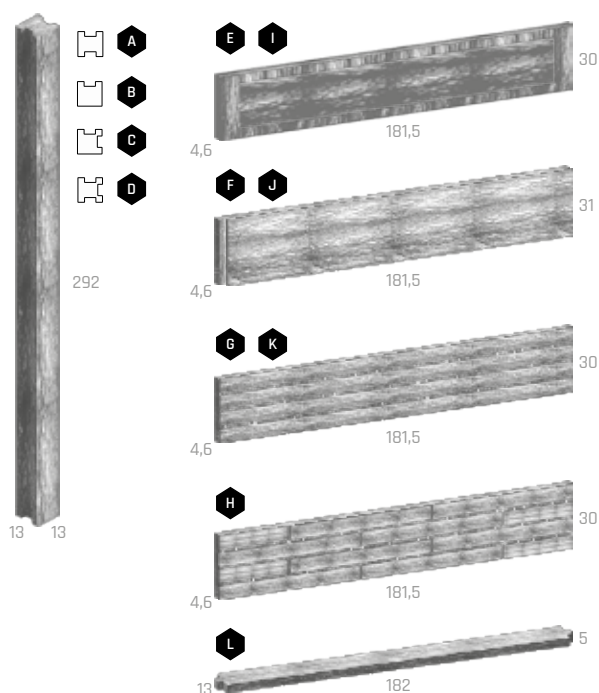

JEDNOSTRANNÉ PREVEDENIE

Priebežný stĺpik

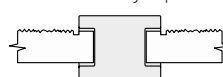

OBOJSTRANNÉ PREVEDENIE

Priebežný stĺpik

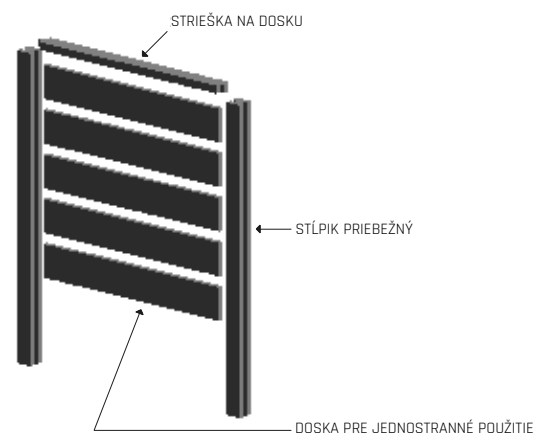
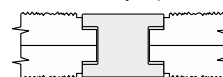

PLOTOVÝ SYSTÉM – FARMÁRSKY PLOT

Katalóg
strana
168

BEZ
POPLÁTKU

C

NÁZOV	kód	výška cm	rozmery d × š cm	merná jednotka	hmotnosť kg/ks	paleta ks	hmotnosť kg/paleta	DOSTUPNÉ FARBY cena za ks v EUR bez DPH/s DPH	povrch
A FARMÁRSKY PLOT - STĽPIKA A	29375	70	13 × 13	ks	23,5	30	730	1 26,50 / 32,60	natur - reliéfny
B FARMÁRSKY PLOT - STĽPIKA B	29376	145	13 × 13	ks	46	20	945	1 46,60 / 57,32	natur - reliéfny
C FARMÁRSKY PLOT - STĽPIKA C	29333	185	13 × 13	ks	56,5	20	1155	1 53,30 / 65,56	natur - reliéfny
D FARMÁRSKY PLOT - HRANOL	29334	14	241 × 6	ks	45	30	1375	1 39,90 / 49,08	natur - reliéfny

Pozn.: Rozstup otvorov STĽPIKA je 39 cm (merané: stred na stred otvoru).

Výrobok verne imituje prírodný materiál, preto je žiaduce, aby nebola farba výrobku jednotná.

1 NATUR PATINA

Technický list:

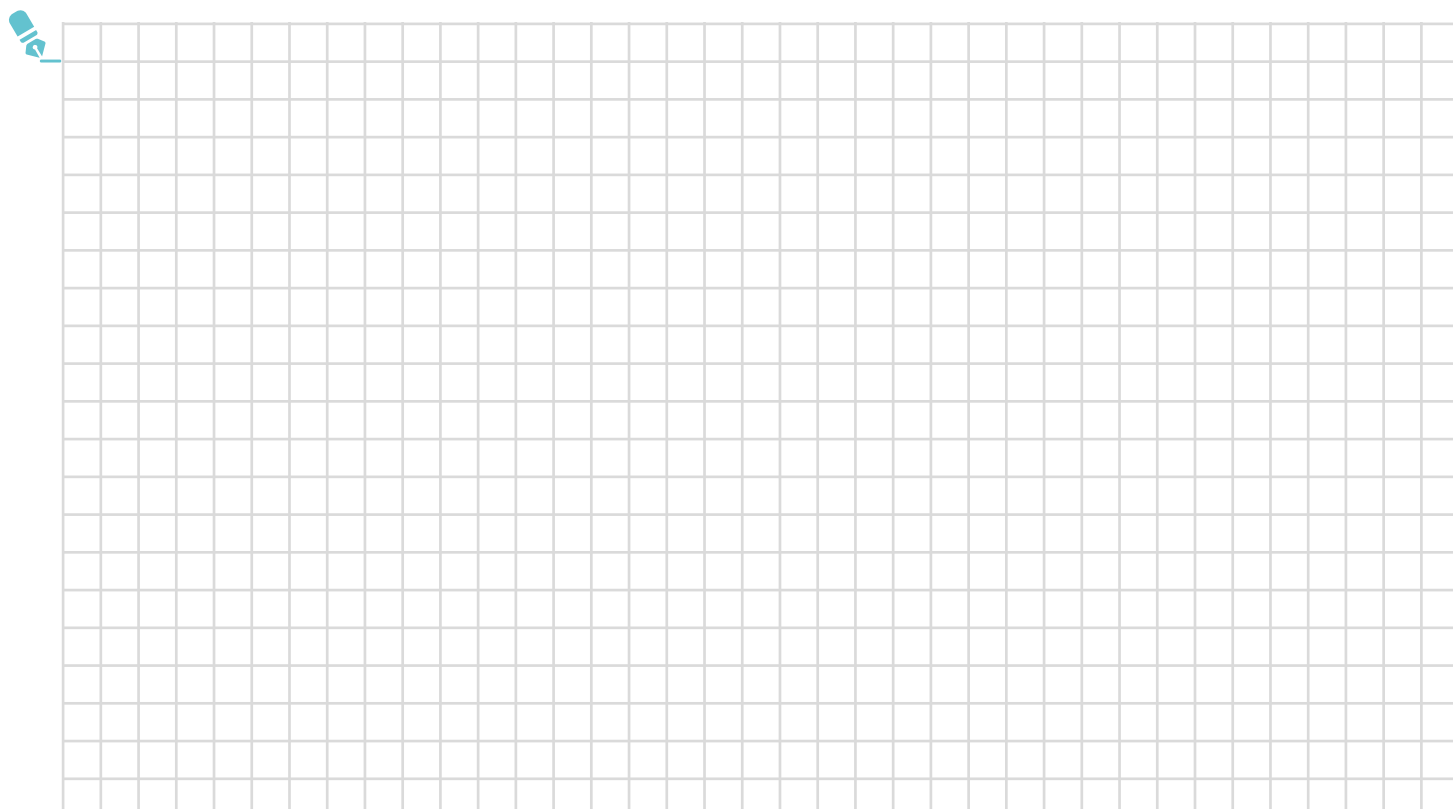
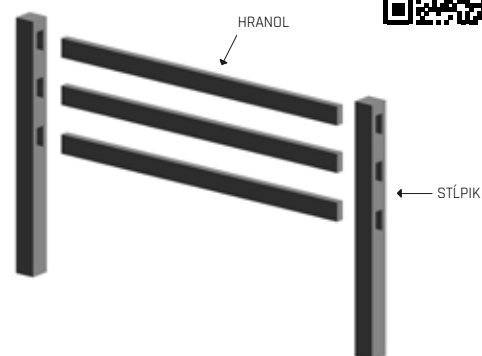
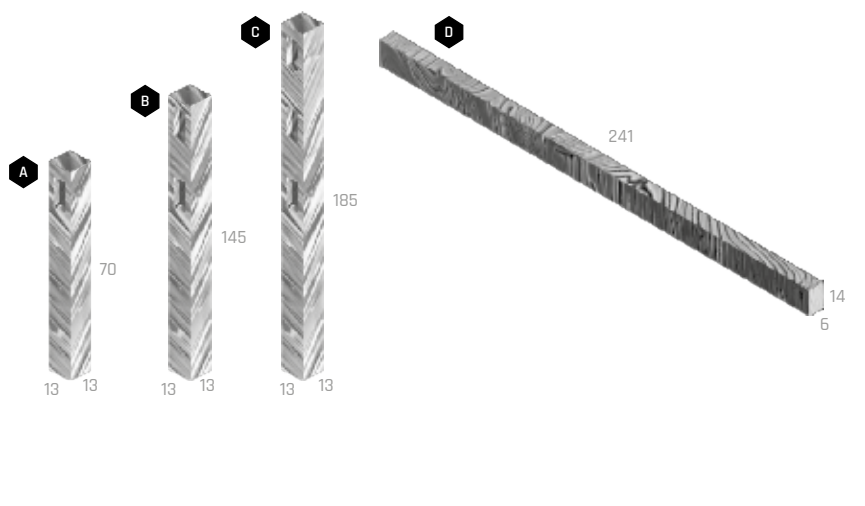



PLOTY, STENY
A STRIEŠKY
- MUROVACIE A PLOTOVÉ TVAROVKY
A STRIEŠKY



VISO

Katalóg
strana
170

BEZ
POPLATKU

DAP

E

NÁZOV	kód	výška cm	rozmery d × š cm	merná jednotka	hmotnosť kg/ks	spotreba ks/m ²	paleta ks	hmotnosť kg/paleta	DOSTUPNÉ FARBY cena za ks v EUR bez DPH/s DPH			povrch
A VISO PRIBEŽNÝ	25I01	15	40 × 20	ks	15	16,67	60	925	1 3,40 / 4,18	2 3 4 3,70 / 4,55	5 6 7 7,10 / 8,73	standard
B VISO KONCOVÝ	25I02	15	40 × 20	ks	13,5	-	60	835	1 3,40 / 4,18	2 3 4 3,70 / 4,55	5 6 7 7,10 / 8,73	standard
C VISO KONCOVÝ POLOVIČNÝ	25I03	15	20 × 20	ks	7,8	-	120	961	1 2 / 2,46	2 3 4 2,40 / 2,95	5 6 7 6,20 / 7,63	standard
D VISO STĹPIKOVÝ	25I04	15	40 × 30	ks	19	-	40	785	1 4,10 / 5,04	2 3 4 4,50 / 5,54	5 6 7 8,40 / 10,33	standard

1 MELÍR SIVÁ 2 MELÍR PIESKOVÁ 3 MELÍR TEHLOVÁ 4 ČIERNA 5 MELÍR LATTE 6 MELÍR MARMO 7 MELÍR KRÉMOVÁ **N**

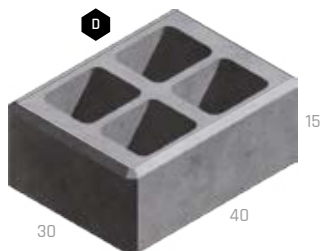
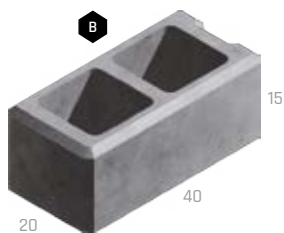
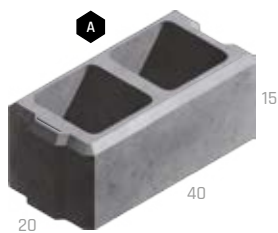

Technický list:

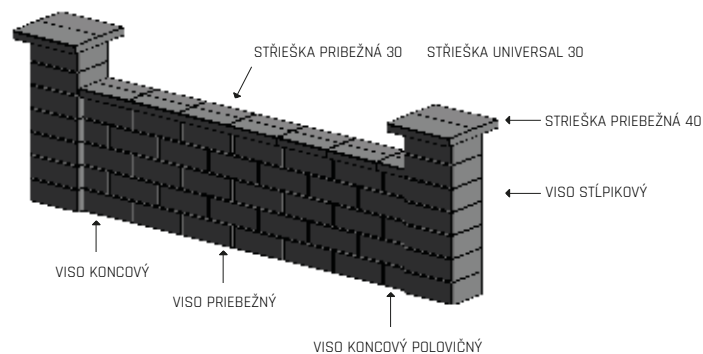

STĚNY A STŘEŠKY

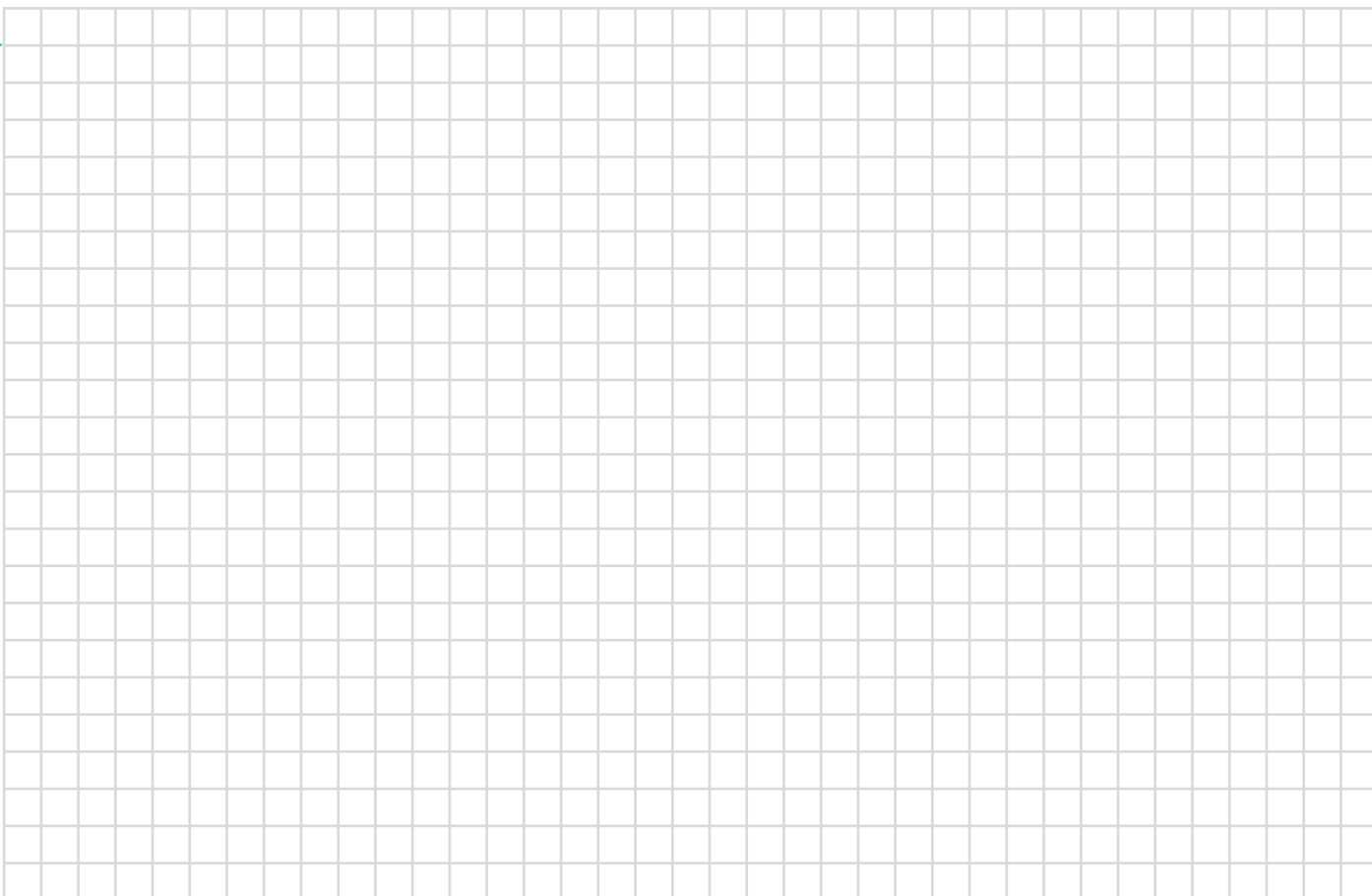



VERSO

Katalóg
strana
172

BEZ
POPLATKU

DAP

E

NÁZOV	kód	výška cm	rozmery d × š cm	merná jednotka	hmotnosť kg/ks (vrstva)	spotreba ks/m ²	paleta ks	hmotnosť kg/paleta	DOSTUPNÉ FARBY cena za ks v EUR bez DPH/s DPH		povrch
A VERSO PRIEŽNÝ	25J01	15	60 × 30	ks	32	11,11	36	1179	1 4,50 / 5,54	2 8,10 / 9,96	3 standard
B VERSO KONCOVÝ *	25J03	15	60 (30) × 30	vrstva	196	-	24 + 24	1203	1 36,10 / 44,40	2 64,10 / 78,84	3 standard
C VERSO STĹPIKOVÝ	25J02	15	60 × 30	ks	32	-	36	1179	1 4,50 / 5,54	2 8,10 / 9,96	3 standard

* Predaj iba po ucelených vrstvách - 1 vrstva obsahuje: 4 ks koncového kameňa celého (60 × 30) a 4 ks koncového kameňa polovičného (30 × 30).

1 SIVÁ

2 BIELA

3 ČIERNA

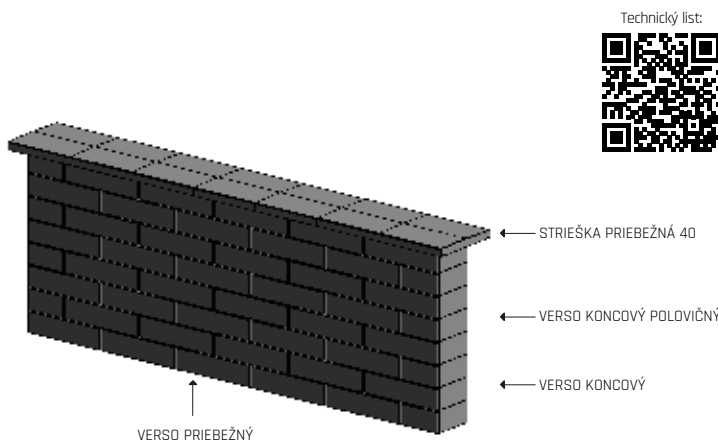
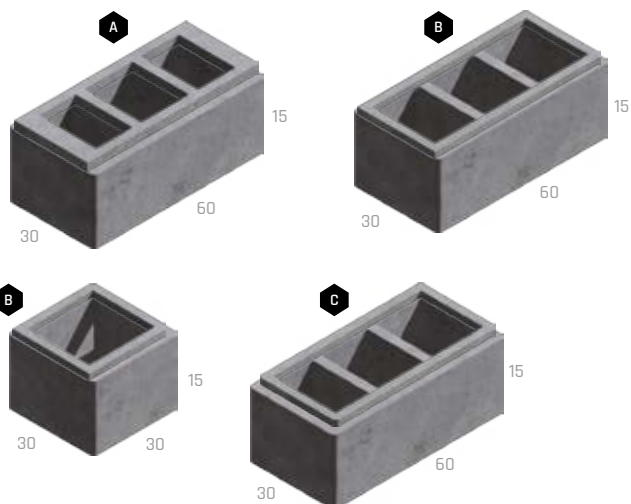

Technický list:

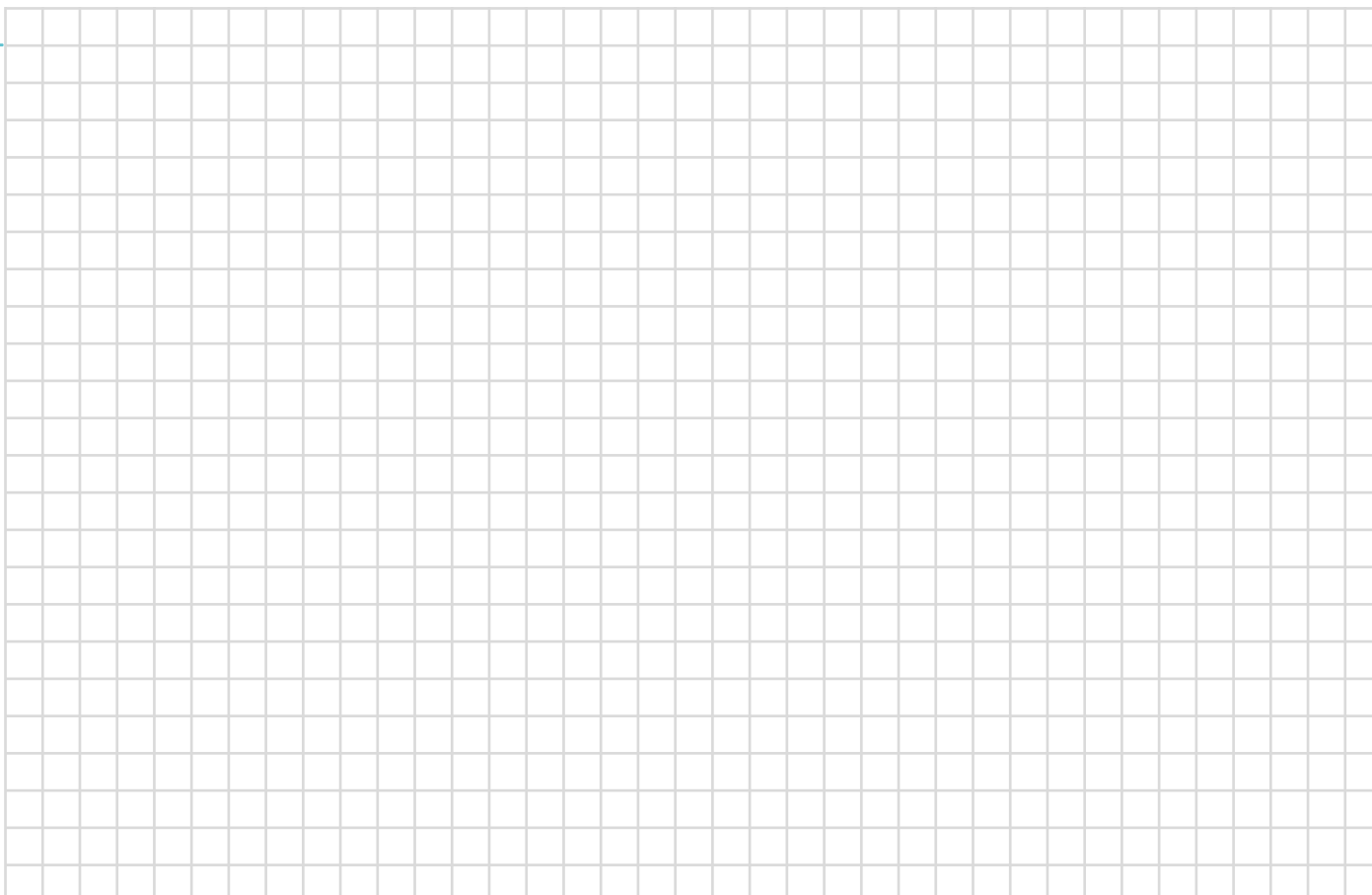

ENEZIA

Katológ strana
174

BEZ
POPLATKU

DAP

E

NÁZOV	kód	výška cm	rozмеры d × š cm	merná jednotka	hmotnosť kg/ks	spotreba ks/m ²	paleta ks	hmotnosť kg/paleta	DOSTUPNÉ FARBY cena za ks v EUR bez DPH/s DPH			povrch
A VENEZIA STĽPIKOVÁ	25D01	19	39 × 19	ks	20	13,5	60	1 225	1 3,20 / 3,94	2 3,60 / 4,43	3 4 5 6,50 / 8	standard
B VENEZIA PRIBEŽNÁ	25D02	19	39 × 19	ks	19	13,5	60	1 165	1 3,20 / 3,94	2 3,60 / 4,43	3 4 5 6,50 / 8	standard

1 MELÍR SIVÁ

2 MELÍR PIESKOVÁ

3 MELÍR LATTE N

4 MELÍR MARMO N

5 MELÍR SCATOLA N

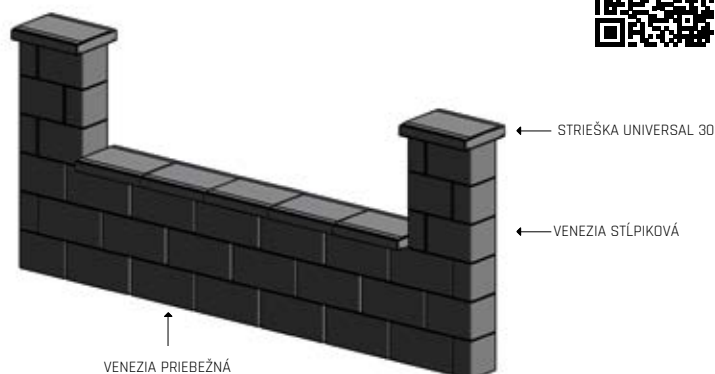
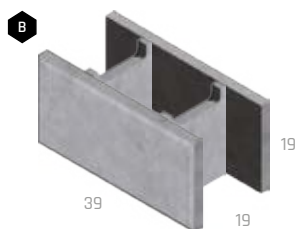

Technický list:



VIVERO

Katológ strana
176

DAP

E

NÁZOV	kód	výška cm	rozмеры d × š cm/ks	merná jednotka	hmotnosť kg/vrstva	spotreba ks/m ²	paleta vrstva	hmotnosť kg/paleta	DOSTUPNÉ FARBY cena za ks v EUR bez DPH/s DPH		povrch
VIVERO MUROVACIA TVAROVKA*	25K01	19,5	49 × 20	vrstva	217,4	10,2	5	1 112	1 19,40 / 23,86		standard

* Predaj iba po ucelených vrstvách - 1 vrstva obsahuje: 6ks tvárnice priebežné (49 x 20), 2ks tvárnice deliteľné (49 x 20) a 2ks tvárnice rohové (49 x 20).

1 SIVÁ

PRIEBEŽNÁ



DELITELNÁ



ROHOVÁ



Technický list:



PLOTOVÉ TVÁRNICE

- S FÁZOU

Katológ
strana
177

BEZ
POPLATKU

DAP

E

NÁZOV	kód	výška cm	rozмеры d × š cm	merná jednotka	hmotnosť kg/ks	spotreba ks/m ²	paleta ks	hmotnosť kg/paleta	DOSTUPNÉ FARBY cena za ks v EUR bez DPH/s DPH	povrch	
A PT A JEDNOSTRANNÁ	25101	19	38,5 × 19	ks	22,5	12,5	60	1 375	1 3,50 / 4,31	2 3 4 5 6 7 4 / 4,92	standard - štiepaný
B PT B OBOJSTRANNÁ	25102	19	38,5 × 19	ks	22,5	12,5	50	1 150	1 4,30 / 5,29	2 3 4 5 6 7 5 / 6,15	standard - štiepaný
C PT C ROHOVÁ	25103	19	38,5 × 19	ks	23	12,5	60	1 405	1 5 / 6,15	2 3 4 5 6 7 5,40 / 6,64	standard - štiepaný
D PT D1 TROJSTRANNÁ	25104	19	38,5 × 19	ks	23	12,5	50	1 175	1 6,70 / 8,24	2 3 4 5 6 7 7,40 / 9,10	standard - štiepaný
E PT D2 TROJSTRANNÁ	25105	19	38,5 × 19	ks	23	12,5	50	1 175	1 7,40 / 9,10	2 3 4 5 6 7 7,80 / 9,59	standard - štiepaný
F PT E ŠTVORSTRANNÁ	25106	19	38,5 × 19	ks	23	12,5	50	1 175	1 8,60 / 10,58	2 3 4 5 6 7 9 / 11,07	standard - štiepaný
G PT HLADKÁ *	25107	19	38,5 × 19	ks	16,5	12,5	75	1 265	1 3,20 / 3,94	2 3 4 5 6 7 3,60 / 4,43	standard

Pozn.: Pri PLOTOVÝCH TVÁRNICIACH sú fazety na všetkých zvislých a horných hranách.

1 SIVÁ ☆

2 ČERVENÁ

3 ČIERNÁ

4 HNEDÁ

5 OKROVÁ

6 PIESKOVÁ

7 KARAMELOVÁ

* Jedna paleta vždy obsahuje 10 kusov polovičných prvkov PT hladkých, v každej vrstve sú 2 kusy.

Technický list:

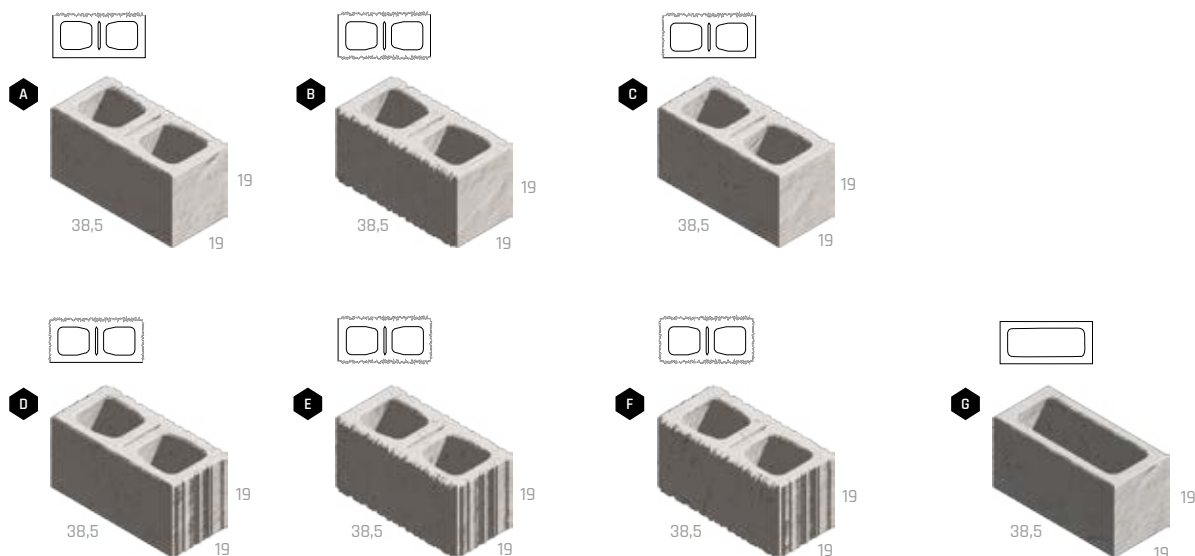

OKRASNÉ TVÁRNICE

- BEZ FÁZY



Název	kód	výška cm	rozmery d × š cm	merná jednotka	hmotnosť kg/ks	spotreba ks/m ²	paleta ks	hmotnosť kg/paleta	DOSTUPNÉ FARBY cena za ks v EUR bez DPH/s DPH			povrch
A OKRASNÁ TVÁRNICA JEDNOSTRANNÁ A	25A01	19	39 × 19,5	ks	21,5	12,5	60	1 315	1 3,50 / 4,31	2 3 4 5 6 7 4 / 4,92	8 9 10 11 4,50 / 5,54	standard - štiepaný
B OKRASNÁ TVÁRNICA OBOJSTRANNÁ B	25A02	19	39 × 20	ks	21,5	12,5	50	1 100	1 4,30 / 5,29	2 3 4 5 6 7 5 / 6,15	8 9 10 11 6,30 / 7,75	standard - štiepaný
C OKRASNÁ TVÁRNICA ROHOVÁ C	25A03	19	39,5 × 19,5	ks	23	12,5	60	1 405	1 5 / 6,15	2 3 4 5 6 7 5,40 / 6,64	8 9 10 11 6,70 / 8,24	standard - štiepaný
D OKRASNÁ TVÁRNICA TROJSTRANNÁ D1	25A04	19	40 × 19,5	ks	23	12,5	60	1 405	1 6,70 / 8,24	2 3 4 5 6 7 7,40 / 9,10	8 9 10 11 8,60 / 10,58	standard - štiepaný
E OKRASNÁ TVÁRNICA TROJSTRANNÁ D2	25A05	19	39,5 × 20	ks	23	12,5	50	1 175	1 7,40 / 9,10	2 3 4 5 6 7 7,80 / 9,59	8 9 10 11 9 / 11,07	standard - štiepaný
F OKRASNÁ TVÁRNICA ŠTVORSTRANNÁ E	25A06	19	40 × 20	ks	23	12,5	50	1 175	1 8,60 / 10,58	2 3 4 5 6 7 9 / 11,07	8 9 10 11 10,30 / 12,67	standard - štiepaný
G OKRASNÁ TVÁRNICA HLADKÁ H	25A07	19	39 × 19	ks	18	12,5	60	1 105	1 3,20 / 3,94	2 3 5 6 7 3,60 / 4,43		standard
H OKRASNÁ TVÁRNICA G	25A08	19	39 × 9,5	ks	15	12,5	96	1 465	1 2 / 2,46			standard - štiepaný
I OKRASNÁ TVÁRNICA JEDNOSTRANNÁ A15	25A12	19	39 × 14,5	ks	18	12,5	64	1 177	1 3,20 / 3,94			standard - štiepaný

Pozn.: U OKRASNÝCH TVÁRNÍC sú fazety na všetkých zvislých hranách.

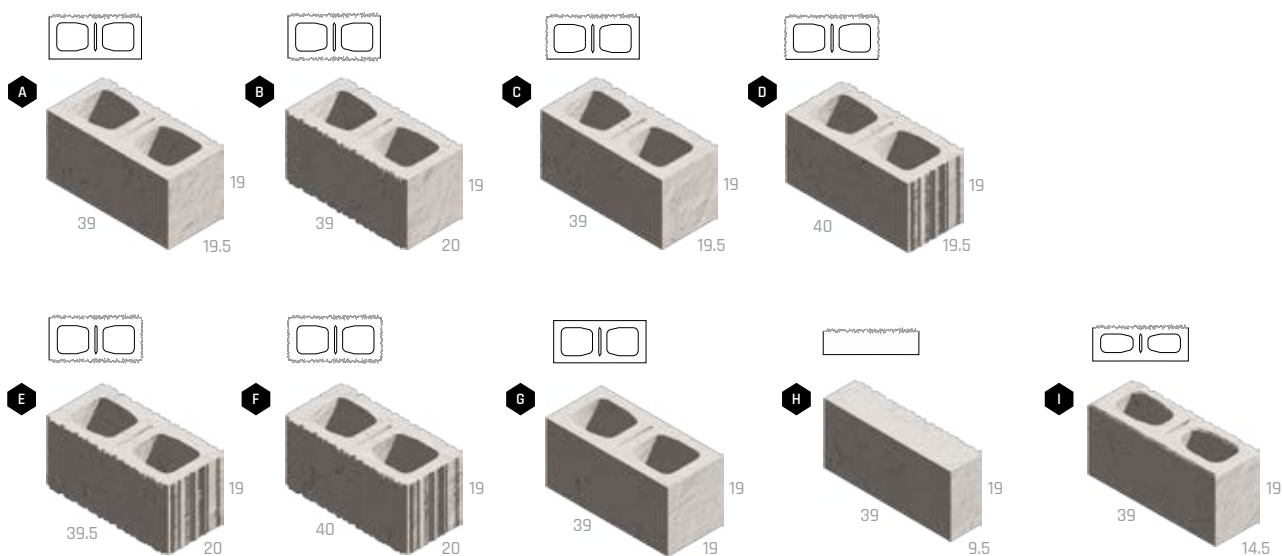

Technický list:





MUROVACIE BLOKY – HISTORY



Název	kód	výška cm	rozmery d × š cm	merná jednotka	hmotnosť kg/ks	spotreba ks/m ²	paleta ks	hmotnosť kg/paleta	DOSTUPNÉ FARBY cena za ks v EUR bez DPH/s DPH			povrch
A MUROVACÍ BLOK HISTORY - ZÁKLADNÝ KAMEŇ	25501	19	39 × 19	ks	28,5	12,5	48	1 393	1 5,60 / 6,89	2 3 4 5 6 7 6,50 / 8	8 9 7,10 / 8,73	history
B MUROVACÍ BLOK HISTORY - ZÁKLADNÝ KAMEŇ POLOVIČNÝ	25502	19	19 × 19	ks	13	25	96	1 273	1 3,10 / 3,81	2 3 4 5 6 7 3,60 / 4,43	8 9 3,70 / 4,55	history
C MUROVACÍ BLOK HISTORY - NÍZKY KAMEŇ POLOVIČNÝ	25505	9	19 × 19	ks	7,2	50	192	1 407	1 2 / 2,45	2 3 4 5 6 7 2,20 / 2,71	8 9 2,30 / 2,83	history
D MUROVACÍ BLOK HISTORY - NÍZKY KAMEŇ S OTVORMI	25506	9	39 × 19	ks	13	25	96	1 273	1 3,50 / 4,31	2 3 4 5 6 7 4 / 4,92	8 9 4,10 / 5,04	history
E MUROVACÍ BLOK HISTORY - STRIEŠKA	25510	7	28 × 21	ks	8,8	4,76 ks/bm	128	1 151	1 3,10 / 3,81	2 3 4 5 6 7 3,40 / 4,18	8 9 3,60 / 4,43	history
F MUROVACÍ BLOK HISTORY - STRIEŠKA - STREDOVÁ KOCKA	25504	7	7 × 7	ks	0,7	-	480	361	1 2 3 4 5 6 7 8 9 0,90 / 1,11			history

- 1 SIVÁ 2 ČERVENÁ 3 TEHLOVÁ 4 ČIERNA 5 HNEDÁ 6 OKROVÁ 7 PIESKOVÁ 8 TAMPICO 9 ČERVENO-OKROVÁ

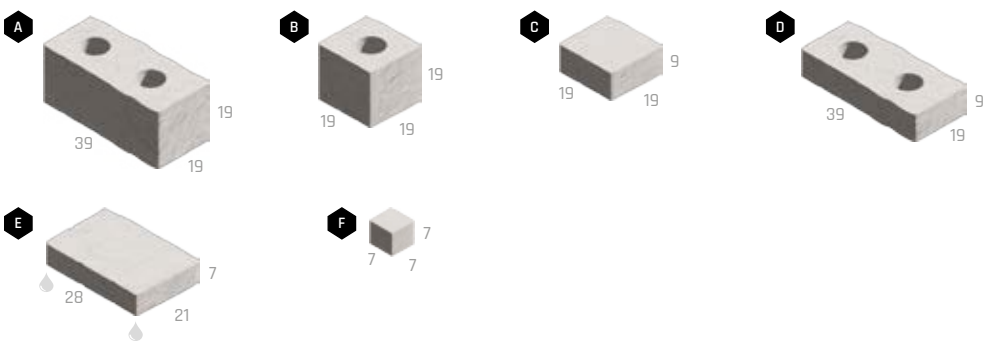

Kladačský plán:



Technický list:



MUROVACIE TEHLY – HISTORY



NÁZOV	kód	výška cm	rozmery d × š cm	merná jednotka	hmotnosť kg/ks	spotreba ks/m ²	paleta ks	hmotnosť kg/paleta	DOSTUPNÉ FARBY cena za ks v EUR bez DPH/s DPH		povrch
A TEHLA HISTORY MUROVACIA I.	25701	6,5	29 × 14	ks	5,8	44	240	1 417	1 1,10 / 1,35	2 3 4 5 1,40 / 1,72	history
B TEHLA HISTORY MUROVACIA II.	25703	6	26 × 15,6	ks	5,3	53	220	1 191	-	6 7 1,50 / 1,85	history
C TEHLA HLADKÁ I.	25702	6,5	29 × 14	ks	5,8	44	255	1 504	1 1 / 1,23	2 1,10 / 1,35	standard

- 1 SIVÁ 2 ČERVENÁ 3 OKROVÁ 4 TAMPICO 5 GIRALDA 6 TEHLOVÁ 7 PIESKOVÁ



Kladačský plán:



Technický list:



STRIEŠKY HLADKÉ A ŠTIEPANÉ

Katalóg
strana
182

BEZ
POPLATKU

DAP

E

NÁZOV	kód	výška cm	rozmery d × š cm	merná jednotka	hmotnosť kg/ks	spotreba ks/bm	paleta ks	hmotnosť kg/paleta	DOSTUPNÉ FARBY cena za ks v EUR bez DPH/s DPH			povrch
A STRIEŠKA PRIEBEŽNÁ, ŠTIEPANÁ 30	25204	7	20 × 30	ks	6,2	5	120	769	1 3,80 / 4,67	2 3 4 5 6 7 8 9 4,50 / 5,54		standard - štiepaný
B STRIEŠKA ZD - STĹPIKOVÁ, ŠTIEPANÁ	25201	5	45 × 45	ks	23	2,2	48	1129	1 16,40 / 20,17	2 3 4 5 6 7 8 9 18,20 / 22,39		standard - štiepaný
C STRIEŠKA PRIEBEŽNÁ, STĹPIKOVÁ 50	25203	5,5	50 × 50	ks	28,4	2	40	1161	1 14,70 / 18,08	2 3 4 5 6 7 8 17 / 20,91		standard
D STRIEŠKA PRIEBEŽNÁ, 30	25210	5,5	40 × 30	ks	13,9	2,5	80	1137	1 9,50 / 11,69	2 3 4 5 6 7 8 11,80 / 14,51	10 11 13 13,60 / 16,73	standard
E STRIEŠKA PRIEBEŽNÁ, 40	25205	5	50 × 40	ks	21,7	2	60	1327	1 17 / 20,91	2 3 4 5 6 7 8 18,70 / 23	10 11 13 20,70 / 25,46	standard
F STRIEŠKA UNIVERSAL 30	25207	5,5	50 × 30	ks	18,5	2	80	1505	1 7,80 / 9,59	2 3 4 5 6 7 8 8,90 / 10,95	10 11 13 14 10,80 / 13,28	standard
G STRIEŠKA UNIVERSAL 50	25208	5,5	50 × 50	ks	27,5	2	48	1345	1 11,80 / 14,51	2 3 4 5 6 7 8 13,50 / 16,41	10 11 14 15,20 / 18,70	standard
H STRIEŠKA LA DÉFENSE 25	25602	5	100 × 25	ks	28,5	1	15	453		12 17,60 / 21,65		natur
I STRIEŠKA LA DÉFENSE 40	25603	5	100 × 40	ks	45	1	10	475		12 29,20 / 35,92		natur
J ZÁKRYTOVÁ STRIEŠKA 30	25211	7,5	80 × 30	ks	35	1,25	24	865	1 18,10 / 22,26			natur
K ZÁKRYTOVÁ STRIEŠKA 30 POLOVIČNÁ	25212	7,5	40 × 30	ks	18	2,5	48	835	1 11,90 / 14,64			natur
L UKONČOVACIA STRIEŠKA 30	25213	7,5	45 × 30	ks	20	-	48	985	1 14,90 / 18,33			natur
M ROHOVÁ STRIEŠKA 30	25214	7,5	45 × 45	ks	26	-	6	181	1 21 / 25,83			natur
N STĹPIKOVÁ STRIEŠKA 30	25215	7,5	50 × 30	ks	20	-	48	985	1 16,10 / 19,80			natur
O STĹPIKOVÁ STRIEŠKA 50	25216	7,5	50 × 50	ks	33	-	6	223	1 26,60 / 32,72			natur

1 SIVÁ 2 BIELA 3 ČERVENÁ 4 TEHLOVÁ 5 ČIERNA 6 HNEDÁ 7 OKROVÁ 8 PIESKOVÁ 9 KARAMELOVÁ

10 LATTE 11 MARMO 12 NOIR 13 MELÍR KRÉMOVÁ N 14 MELÍR SCATOLA N

Technický list:

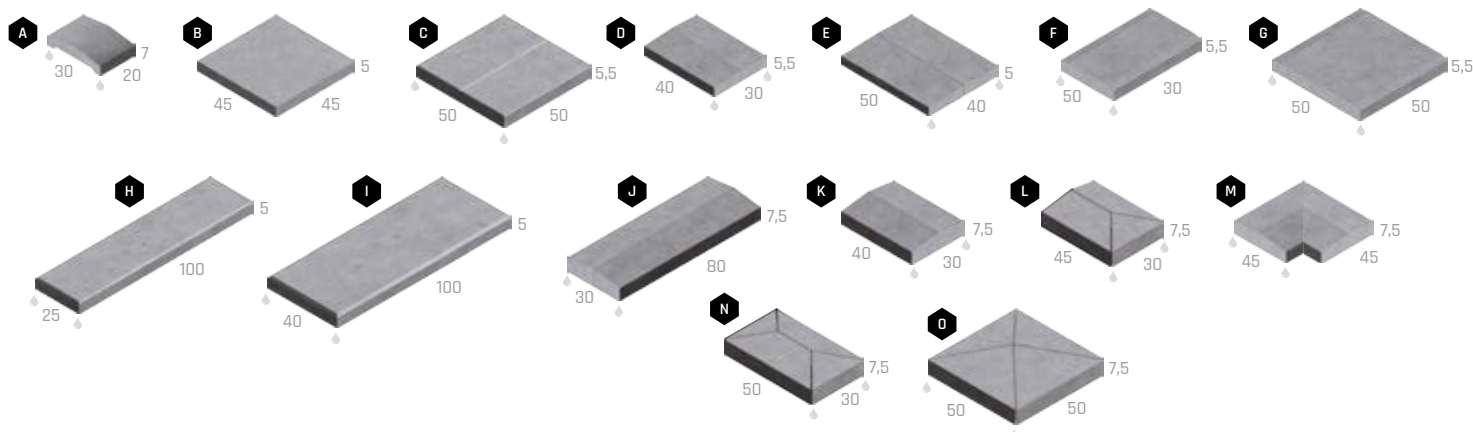

STRATENÉ DEBNENIE

NÁZOV	kód	výška cm	rozmery d × š cm	merná jednotka	hmotnosť kg/ks*	spotreba ks/m ²	paleta ks	hmotnosť kg/paleta	Objem výplňového betónu		DOSTUPNÉ FARBY cena za ks v EUR bez DPH/s DPH	povrch
									l	m ³		
A STRATENÉ DEBNENIE 10	25301	25	50 × 10	ks	19,8	8	88	1 767,4	4,5	0,0045	1 2,30 / 2,83	standard
B STRATENÉ DEBNENIE 15	25302	25	50 × 15	ks	21,4	8	64	1 394,6	8,5	0,0085	1 2,50 / 3,08	standard
C STRATENÉ DEBNENIE 20	25303	25	50 × 20	ks	25	8	60	1 525	14,0	0,0140	1 2,60 / 3,20	standard
D STRATENÉ DEBNENIE 25	25307	25	50 × 25	ks	27	8	50	1 375	19,0	0,0190	1 2,80 / 3,44	standard
							40	1 105				
E STRATENÉ DEBNENIE 30	25304	25	50 × 30	ks	28,7	8	40	1 173	25,0	0,0250	1 3,10 / 3,81	standard
F STRATENÉ DEBNENIE 40	25305	25	50 × 40	ks	36,4	8	30	1 117	36,0	0,0360	1 3,40 / 4,18	standard
G STRATENÉ DEBNENIE 50	25306	25	30 × 50	ks	27,1	13,3	40	1 109	25,0	0,0250	1 2,90 / 3,57	standard

1 2 Informácie o správnej paletizácii je vždy uvedená v cenovej ponuke predajcu.

* priemerná hmotnosť 1 ks na palete - zahŕňajúca aj hmotnosť delenej tvarovky

1 SIVÁ

Technický list:

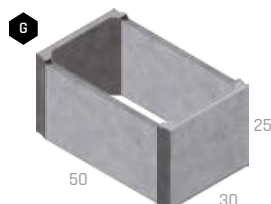
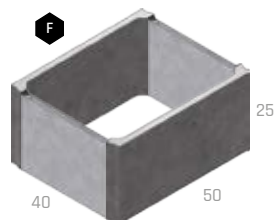
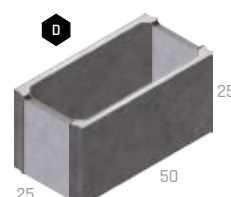
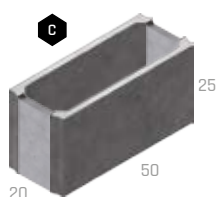
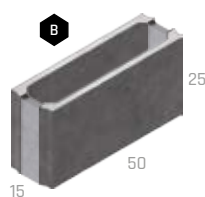
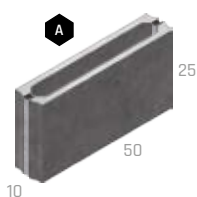

DOPLNKY K PLOTOM

Katalóg
strana
186

BEZ
POPLATKU



NÁZOV	kód	výška cm	rozmery d × š cm	merná jednotka	hmotnosť kg/ks	paleta ks	hmotnosť kg/paleta	DOSTUPNÉ FARBY cena za ks v EUR bez DPH/s DPH	povrch
A PÄTKA PLOTOVÁ PRIEBEŽNÁ	25F01	30	20 × 20	ks	19	32	608 633	1 4,60 / 5,55	standard
B PODHRABOVÁ DOSKA 250	25F02	24,5	234 × 5	ks	69	10	720	1 26,60 / 32,72	natur
C PODHRABOVÁ DOSKA 300	25F03	24,5	284 × 5	ks	84	10	870	1 29,70 / 36,53	natur



1 SIVÁ

Technický list:



DOPLNKY K MUROVACÍM PRVKOM

Katalóg
strana
186

BEZ
POPLATKU



NÁZOV	kód	rozmery d / š / v (cm)	merná jednotka	hmotnosť kg/ks	paleta ks	hmotnosť kg/balenie	cena za ks v EUR bez DPH/s DPH
A DRŽIAK VÝPLNE KRAJOVÝ	28110	27,5 × 4 × 0,5	ks	0,5	VL	0,5	6 / 7,38
B DRŽIAK VÝPLNE PRIEBEŽNÝ	28111	55 × 4 × 0,5	ks	0,5	VL	0,5	8 / 9,84
C DRŽIAK PLOTOVEJ VÝPLNE	38118	4 × 4 × 4	ks	0,5	VL	0,5	1,80 / 2,21

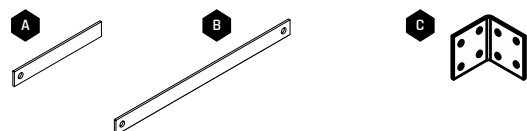



SVÁHOVÉ TVÁRNICE A OPORNÉ STENY

MURÁNO



Název	kód	výška cm	rozmery d x š cm	merná jednotka	hmotnosť kg/ks	spotreba ks/m ²	paleta ks	hmotnosť kg/paleta	DOSTUPNÉ FARBY cena za ks v EUR bez DPH/s DPH			povrch
A MURÁNO 7 / 25 ZÁKLADNÝ KAMEŇ	25916	7	25 x 25	ks	8,5	57,14	120	1 045	1 2 3 4 5 2,20 / 2,71	6 7 9 2,50 / 3,08	8 2,90 / 3,57	standard - štiepaný
B MURÁNO 7 / 25 KONCOVÝ 3/4 KAMEŇ	25917	7	18,7 x 25	ks	6,5	-	96	649	1 2 3 4 5 2,20 / 2,71	6 7 9 2,60 / 3,20	8 3 / 3,69	standard - štiepaný
C MURÁNO 7 / 25 KONCOVÝ 1/4 KAMEŇ	25918	7	6,3 x 25	ks	2,2	-	128	307	1 2 3 4 5 0,90 / 1,11	6 7 9 1,10 / 1,35	8 1,30 / 1,60	standard - štiepaný
D MURÁNO 14 / 25 ZÁKLADNÝ KAMEŇ	25904	14	44 x 25	ks	30	16,23	32	985	1 2 3 4 5 6,20 / 7,63	6 7 9 7,60 / 9,35	8 8,80 / 10,82	standard - štiepaný
E MURÁNO 14 / 25 KONCOVÝ 3/4 KAMEŇ	25905	14	33 x 25	ks	22,2	-	48	1 091	1 2 3 4 5 6,50 / 8,00	6 7 9 7,70 / 9,47	8 9,20 / 11,32	standard - štiepaný
F MURÁNO 14 / 25 KONCOVÝ 1/4 KAMEŇ	25906	14	11 x 25	ks	8	-	120	985	1 2 3 4 5 2,80 / 3,44	6 7 9 3,40 / 4,18	8 4,30 / 5,29	standard - štiepaný
G MURÁNO 21 / 25 ZÁKLADNÝ KAMEŇ	25910	21	48 x 25	ks	49	9,92	24	1 201	1 2 3 4 5 10,40 / 12,79	6 7 9 11,90 / 14,64	8 13,70 / 16,85	standard - štiepaný
H MURÁNO 21 / 25 KONCOVÝ 3/4 KAMEŇ	25911	21	36 x 25	ks	37,7	-	32	1 231	1 2 3 4 5 11,10 / 13,65	6 7 9 13,30 / 16,36	8 14,90 / 18,33	standard - štiepaný
I MURÁNO 21 / 25 KONCOVÝ 1/4 KAMEŇ	25912	21	12 x 25	ks	12	-	96	1 177	1 2 3 4 5 3,40 / 4,18	6 7 9 4 / 4,92	8 4,60 / 5,66	standard - štiepaný
J MURÁNO 7 OBLÚKOVÝ KAMEŇ I, II, III*	25924	7	30-37 x 25 23-30 x 25 16-23 x 25	vrstva	118	-	10 vrstev 40 40 40	1 205	1 2 3 4 5 27,10 / 33,33	6 7 9 32,20 / 39,61	8 34,40 / 42,31	standard - štiepaný
K MURÁNO 14 OBLÚKOVÝ KAMEŇ I, II, III*	25925	14	30-37 x 25 23-30 x 25 16-23 x 25	vrstva	236	-	5 vrstev 20 20 20	1 205	1 2 3 4 5 53,70 / 66,05	6 7 9 64,50 / 79,34	8 68,80 / 84,62	standard - štiepaný
L MURÁNO 7 / 35 STRIEŠKA	25923	7	25 x 35	ks	13	4 ks/bm	90	1 195	1 2 3 4 5 2,50 / 3,08	6 7 9 3,10 / 3,81	8 3,40 / 4,18	standard - štiepaný

1 PIESKOVÁ 2 ČIERNO-BIELA 3 TEHLOVO-ČIERNA 4 LATTE 5 ŠEDO-ČIERNA 6 ALBIA 7 BAHIA 8 GRANIA 9 SABIA

výrobok je obojstranne štiepaný

výrobok je trojstranne štiepaný

* Oblúkové kamene MURÁNO sa nepredávajú jednotlivo. Vrstva obsahuje 4 ks jednotlivých kameňov.

Technický list:

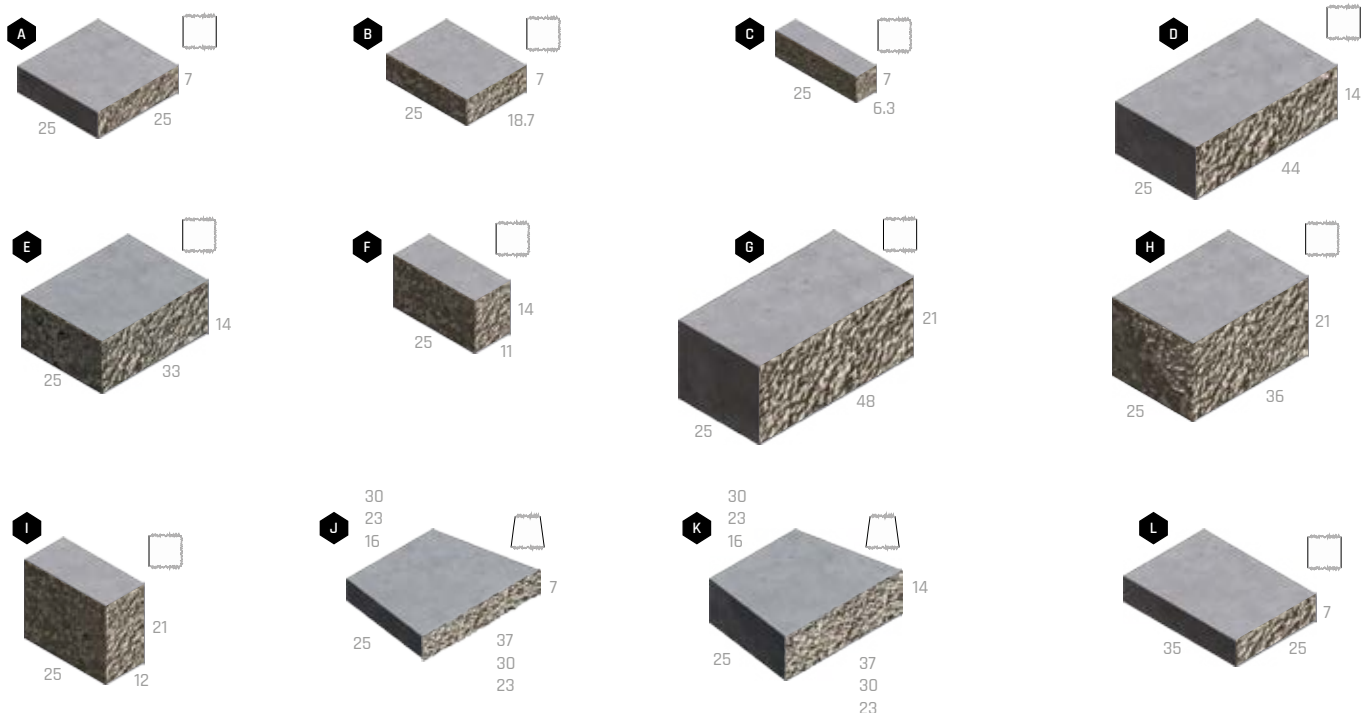



GABON

Katalóg strana
190

BEZ
POPLATKU

PUR

DAP

G

NÁZOV	kód	výška cm	rozмеры d × š cm	merná jednotka	hmotnosť kg/ks	spotreba ks/m ²	paleta ks	hmotnosť kg/paleta	DOSTUPNÉ FARBY cena za ks v EUR bez DPH/s DPH	povrch
A GABON 7 / 25 ZÁKLADNÝ KAMEŇ	25406	7	25 × 25	ks	9	57,14	120	1105	 2,30 / 2,83	standard - štiepaný, otĺkaný
B GABON 7 / 25 KONCOVÝ 3/4 KAMEŇ	25407	7	18,7 × 25	ks	6,5	-	96	649	 2,40 / 2,95	standard - štiepaný, otĺkaný
C GABON 7 / 25 KONCOVÝ 1/4 KAMEŇ	25408	7	6,3 × 25	ks	2,2	-	128	307	 1 / 1,23	standard - štiepaný, otĺkaný
D GABON 14 / 25 ZÁKLADNÝ KAMEŇ	25409	14	44 × 25	ks	30	16,23	36	1105	 6,50 / 8	standard - štiepaný, otĺkaný
E GABON 14 / 25 KONCOVÝ 3/4 KAMEŇ	25410	14	33 × 25	ks	22,2	-	48	1091	 6,70 / 8,24	standard - štiepaný, otĺkaný
F GABON 14 / 25 KONCOVÝ 1/4 KAMEŇ	25411	14	11 × 25	ks	7,4	-	120	913	 2,90 / 3,57	standard - štiepaný, otĺkaný
G GABON 21 / 25 ZÁKLADNÝ KAMEŇ	25412	21	48 × 25	ks	49	9,92	24	1201	 10,70 / 13,16	standard - štiepaný, otĺkaný
H GABON 21 / 25 KONCOVÝ 3/4 KAMEŇ	25413	21	36 × 25	ks	37,7	-	32	1231	 11,10 / 13,65	standard - štiepaný, otĺkaný
I GABON 21 / 25 KONCOVÝ 1/4 KAMEŇ	25414	21	12 × 25	ks	12	-	96	1177	 3,50 / 4,31	standard - štiepaný, otĺkaný
J GABON 7 / 35 STRIEŠKA	25415	7	25 × 35	ks	12	4 ks/bm	90	1105	 2,70 / 3,32	standard - štiepaný, otĺkaný

výrobok je obojstranne štiepaný

výrobok je trojstranne štiepaný

BLANCO

PRETO

Technický list:

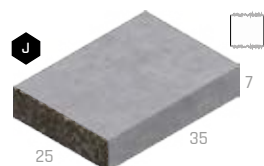
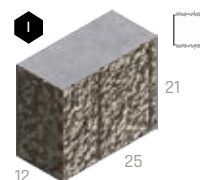
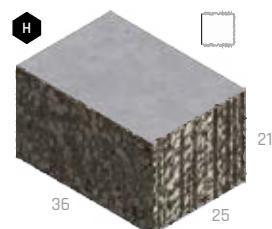
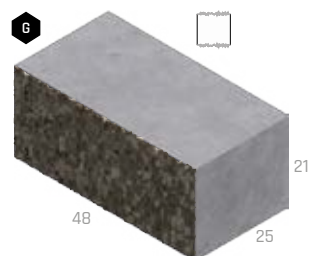
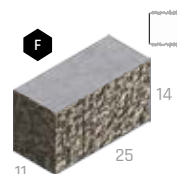
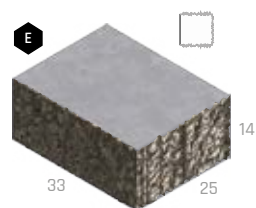
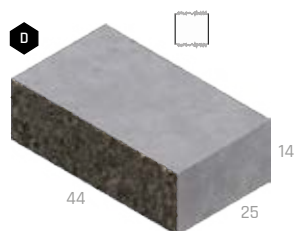
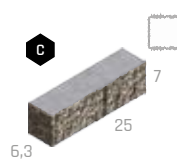
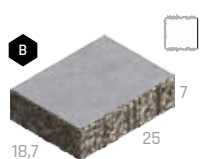
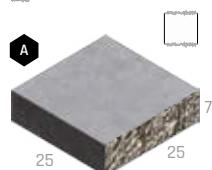



SWAHOBLOK

Katalóg
strana
191

BEZ
POPLATKU

PUR

DAP



NÁZOV	kód	výška cm	rozmery d × š cm	merná jednotka	hmotnosť kg/ks	spotreba ks/m ²	paleta ks	hmotnosť kg/paleta	DOSTUPNÉ FARBY cena za ks v EUR bez DPH/s DPH	povrch
A SWAHOBLOK VEĽKÝ ZKOSENÝ	25801	14	40 × 22	ks	22	17,86	48	1 081	 6,40 / 7,87	standard - štiepaný
B SWAHOBLOK VEĽKÝ ROVNÉ ČELO	25804	14	44 × 22	ks	23,5	16,23	48	1 153	 6,40 / 7,87	standard - štiepaný
C SWAHOBLOK MALÝ ZKOSENÝ	25802	10	30 × 20	ks	10	33,33	96	985	 3,70 / 4,55	standard - štiepaný
D SWAHOBLOK MALÝ ROVNÉ ČELO	25803	10	33 × 20	ks	11	30,30	96	1 081	 3,70 / 4,55	standard - štiepaný

1 PIESKOVÁ

2 ČIERNO-BIELA

3 TEHLOVO-ČIERNA

4 LATTE

5 ŠEDO-ČIERNA

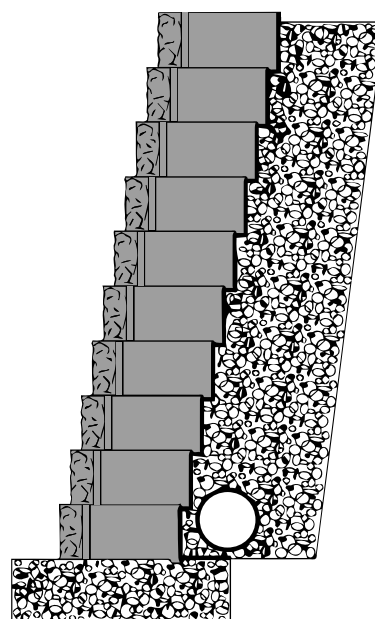
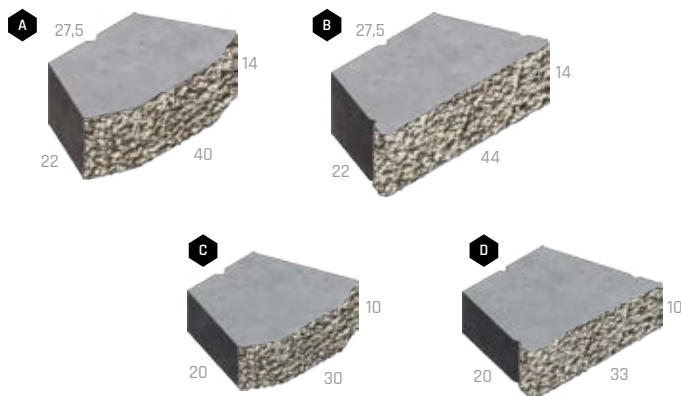

Technický list:



svahové tvárnice

Katalóg strana
192

Katalóg strana
193



NÁZOV	kód	výška cm	rozmery d × š cm	merná jednotka	hmotnosť kg/ks	spotreba ks/m ²	paleta ks	hmotnosť kg/paleta	DOSTUPNÉ FARBY cena za ks v EUR bez DPH/s DPH		povrch
A SVAHOVÁ TVÁRNICA HLADKÁ	24202	14	29,5 × 29,5	ks	12,5	24,21	84	1075	1 2,80 / 3,44	2 3 4 3,50 / 4,31	standard
B SVAHOVÁ TVÁRNICA ŠTIEPANÁ	24201	14	29,5 × 30	ks	12,8	24,21	84	1100	1 3,50 / 4,31		standard - štiepaný
C PLASTOVÉ DNO SVAHOVEJ TVÁRNICE HLADKEJ A ŠTIEPANEJ	34204	0,5	28 × 18	ks	0,1	-	VL	0,1	2 / 2,46		plast
D SVAHOVÁ TVÁRNICA LADENNA	24211	19	31 × 33	ks	15,5	18,98	54	862	1 3,80 / 4,67	2 3 4 4,60 / 5,66	standard - hrubozrný
E SVAHOVÁ TVÁRNICA DELTA MALÁ	24208	20	23 × 30	ks	13,5	21,74	72	997	1 3 / 3,69	2 3 4 3,70 / 4,55	standard - hrubozrný
F SVAHOVÁ TVÁRNICA DELTA VEĽKÁ	24207	25	38 × 48	ks	35,8	10,53	20	741	1 7,10 / 8,73	2 3 4 8,40 / 10,33	standard - hrubozrný
G SVAHOVÁ TVÁRNICA QUADRA MALÁ	24210	25	30 × 40	ks	34	10 (13,33)	36	1249	1 7,40 / 9,10	2 3 4 9 / 11,07	standard - hrubozrný
H SVAHOVÁ TVÁRNICA QUADRA VEĽKÁ	24209	25	60 × 40	ks	53	6,7 (10)	20	1085	1 9,70 / 11,93	2 3 4 12 / 14,76	standard - hrubozrný
I PLASTOVÉ DNO SVAHOVEJ TVÁRNICE QUADRA	34203	0,5	28 × 18	ks	0,1	-	VL	0,1	2,30 / 2,83		plast
J SVAHOVÁ TVÁRNICA OKTÁVA	24205	25	57 × 38,5	ks	41,3	10	20	851	1 8,40 / 10,33	2 3 4 10,40 / 12,79	standard - hrubozrný
K PLASTOVÉ DNO SVAHOVEJ TVÁRNICE OKTÁVA	34206	0,5	16 × 22,5	ks	0,1	-	VL	0,1	2,20 / 2,71		plast

Pre SVAHOVÚ TVÁRNICU QUADRA VEĽKÁ a OKTÁVA sú určené 2 plastové dno/ks. Pre SVAHOVÚ TVÁRNICU QUADRA MALÁ 1 plastové dno/ks.

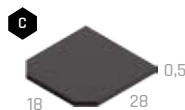

1 SIVÁ 2 ČERVENÁ 3 HNEDÁ 4 OKROVÁ



OPORNÉ STENY L



NÁZOV	kód	výška cm	rozmery d × š cm	merná jednotka	hmotnosť kg/ks	paleta ks	hmotnosť kg/paleta	DOSTUPNÉ FARBY cena za ks v EUR bez DPH/s DPH	povrch
A OPORNÁ STENA L PRIAMA 60	24401	60	50 × 60	ks	158	4	657	1 117 / 143,91	natur
B OPORNÁ STENA L PRIAMA 80	24402	80	50 × 60	ks	182	4	753	1 129 / 158,67	natur
C OPORNÁ STENA L PRIAMA 100	24403	100	50 × 60	ks	220	4	905	1 141 / 173,43	natur
D OPORNÁ STENA L PRIAMA 120	24404	120	50 × 60	ks	246	4	1 009	1 153 / 188,19	natur
E OPORNÁ STENA L VONKAJŠIA ROHOVÁ 60	24405	60	60 × 60	ks	253	4	1 037	1 166 / 204,18	natur
F OPORNÁ STENA L VONKAJŠIA ROHOVÁ 80	24406	80	60 × 60	ks	315	4	1 285	1 178 / 218,94	natur
G OPORNÁ STENA L VONKAJŠIA ROHOVÁ 100	24407	100	60 × 60	ks	377	4	1 533	1 190 / 233,70	natur
H OPORNÁ STENA L VONKAJŠIA ROHOVÁ 120	24408	120	60 × 60	ks	440	4	1 785	1 202 / 248,46	natur

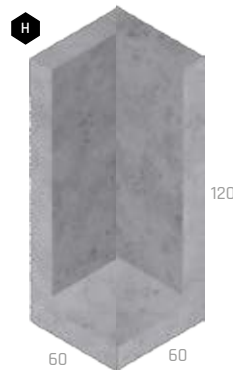
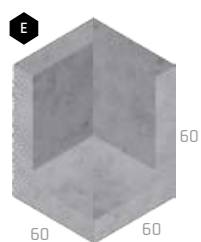
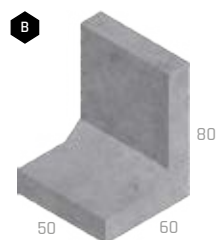

1 SIVÁ

Technický list:



A photograph of a modern outdoor bench. The bench has a seat made of light-colored wooden slats and a base made of grey concrete blocks. It is positioned against a concrete wall. To the left of the bench, there is a stack of firewood. The ground is paved with large, grey concrete tiles. The background shows some greenery and a hillside. The image is overlaid with a large, semi-transparent green arrow pointing to the right.

ZÁHRADNÁ ARCHITEKTÚRA



TRUHLÍKY

Katalóg
strana
196

BEZ
POPLÁTKU



NÁZOV	kód	výška cm	rozmery d × š cm	merná jednotka	hmotnosť kg/ks	paleta ks	hmotnosť kg/paleta	DOSTUPNÉ FARBY cena za ks v EUR bez DPH/s DPH	povrch
A TRUHLÍK DAVID	26109	17	50 × 17	ks	20	8	185	1 41,90 / 51,54	natur - vymývavý
B TRUHLÍK ALEXANDR	26110	28	76 × 28	ks	74	4	321	1 96,20 / 118,33	natur - vymývavý
C TRUHLÍK CAESAR	26111	33	76 × 38	ks	93	3	304	1 122,40 / 150,55	natur - vymývavý
D TRUHLÍK SAMSON	26112	50	100 × 60	ks	320	1	345	1 200,90 / 247,11	natur - vymývavý

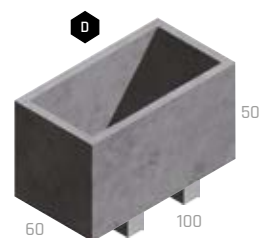
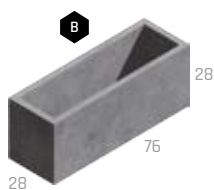

1 DUNA J 4-8

Technický list:



KVETINÁČE

Katalóg
strana
197

BEZ
POPLÁTKU



NÁZOV	kód	výška cm	rozmery d × š cm	merná jednotka	hmotnosť kg/ks	paleta ks	hmotnosť kg/paleta	DOSTUPNÉ FARBY cena za ks v EUR bez DPH/s DPH	povrch
A KVETINÁČ LEA I.	26128	40	40 × 40	ks	85	3	280	1 66,70 / 82,04 2 3 86,80 / 106,76	natur
B KVETINÁČ LEA II.	26129	40	80 × 40	ks	145	2	315	1 133,80 / 164,57 2 3 146,30 / 179,95	natur
C KVETINÁČ VINCI I.	26123	40	40 × 40	ks	66	3	223	1 66,70 / 82,04 2 3 86,80 / 2106,76	natur
D KVETINÁČ VINCI II.	26124	60	40 × 40	ks	95	3	310	1 80,20 / 98,65 2 3 93,60 / 115,13	natur
E KVETINÁČ VINCI III.	26125	80	40 × 40	ks	125	3	400	1 93,60 / 115,13 2 3 107 / 131,51	natur
F KVETINÁČ BELLA I.	26130	55	Ø 44	ks	71	3	238	1 93,60 / 115,13 2 3 107 / 131,51	natur
G KVETINÁČ BELLA II.	26131	72	Ø 57,6	ks	120	2	265	1 154,70 / 190,28 2 3 183 / 225,09	natur



1 SIVÁ

2 TEHLOVÁ

3 ANTRACIT

Technický list:



KVETINÁČ DIRECT

Katalóg stránka
208

BEZ
POPLATKU



NÁZOV	kód	výška cm	rozmery d × š cm	merná jednotka	hmotnosť kg/ks	paleta ks	hmotnosť kg/balenie	DOSTUPNÉ FARBY cena za ks v EUR bez DPH/s DPH	povrch
KVETINÁČ DIRECT	26810	85	50 × 50	ks	284	2	593	1 234,50 / 288,44	natur



1 SIVÁ

Technický list:



KVETINÁČE – VZOR DUB

Katalóg stránka
198

BEZ
POPLATKU

DEP



NÁZOV	kód	výška cm	rozmery d × š cm	merná jednotka	hmotnosť kg/ks	paleta ks	hmotnosť kg/balenie	DOSTUPNÉ FARBY cena za ks v EUR bez DPH/s DPH	povrch
A KVETINÁČ I. DUB	29141	80	48 × 48	ks	184	1	209	1 2 3 268,10 / 329,76	natur - reliefný
B KVETINÁČ II. DUB	29142	40	96 × 48	ks	144	1	169	1 2 3 254,50 / 313,04	natur - reliefný

Výrobok verne imituje prírodný materiál, preto je žiaduce, aby nebola farba výrobku jednotná.

1 ARKTIC

2 SVETLÝ

3 TMAVÝ

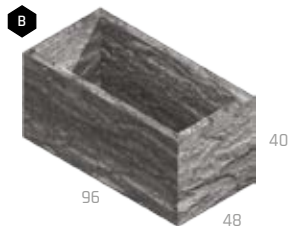

Technický list:



KVETINÁČE – NATUR PATINA

Katalóg stránka
199

BEZ
POPLATKU



NÁZOV	kód	výška cm	rozmery d × š cm	merná jednotka	hmotnosť kg/ks	paleta ks	hmotnosť kg/paleta	DOSTUPNÉ FARBY cena za ks v EUR bez DPH/s DPH	povrch
A KVETINÁČ DWARF	26120	25	50 × 30	ks	38	4	177	1 127,50 / 156,83	natur - reliefný
B KVETINÁČ TROLL	29343	80	50 × 50	ks	180	2	385	1 268,10 / 329,76	natur - reliefný
C KVETINÁČ ELF	29344	40	100 × 50	ks	170	1	195	1 254,50 / 313,04	natur - reliefný
D KVETINÁČ HOBIT	29345	20	74 × 74	ks	110	1	135	1 200,90 / 247,11	natur - reliefný

Výrobok verne imituje prírodný materiál, preto je žiaduce, aby nebola farba výrobku jednotná.

1 NATUR PATINA

Technický list:

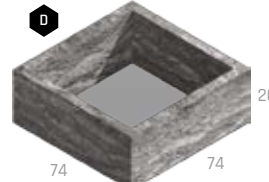
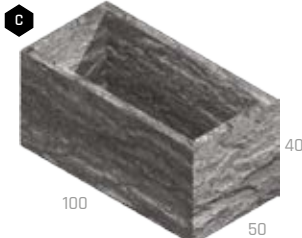
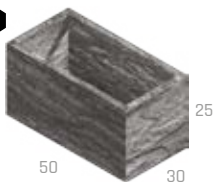

ZÁHONY - VZOR DUB



NÁZOV	kód	výška cm	rozmery d × š cm	merná jednotka	hmotnosť kg/ks	paleta ks	hmotnosť kg/balenie	DOSTUPNÉ FARBY cena za ks v EUR bez DPH /s DPH	povrch
A ZÁHON III. DUB	29145	75	235 × 126	ks	696	1	721	670,20 / 824,35	natur - reliéfny
B ZÁHON IV. DUB	29146	75	235 × 101	ks	660	1	685	656,80 / 807,86	natur - reliéfny
C ZÁHON VI. DUB	29148	75	186 × 102	ks	588	1	613	603,10 / 741,81	natur - reliéfny

Výrobok verne imituje prírodný materiál, preto je žiaduce, aby nebola farba výrobku jednotná.

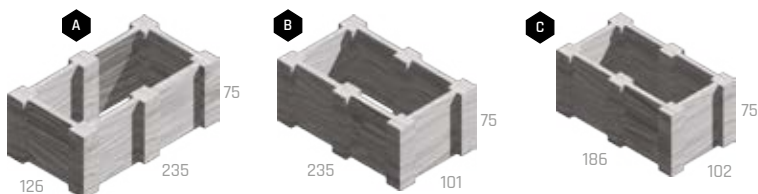

Technický list:



ZVÝŠENÉ ZÁHONY - NATUR PATINA



NÁZOV	kód	výška cm	rozmery d × š cm	merná jednotka	hmotnosť kg/ks	paleta ks	hmotnosť kg/paleta	DOSTUPNÉ FARBY cena za ks v EUR bez DPH /s DPH	povrch
A ZVÝŠENÝ ZÁHON 90	29346	90	205 × 115	ks	600	1	627	637 / 783,51	natur - reliéfny
B ZVÝŠENÝ ZÁHON 60	29347	60	205 × 115	ks	400	1	427	469,30 / 577,24	natur - reliéfny
C ZVÝŠENÝ ZÁHON 30	29348	30	205 × 115	ks	200	1	227	234,50 / 288,44	natur - reliéfny
D PREDLŽOVACÍ SET 90	29353	90	193 × 115	ks	375	1	402	469,30 / 577,24	natur - reliéfny
E PREDLŽOVACÍ SET 60	29354	60	193 × 115	ks	250	1	277	368,70 / 453,50	natur - reliéfny

Výrobok verne imituje prírodný materiál, preto je žiaduce, aby nebola farba výrobku jednotná.

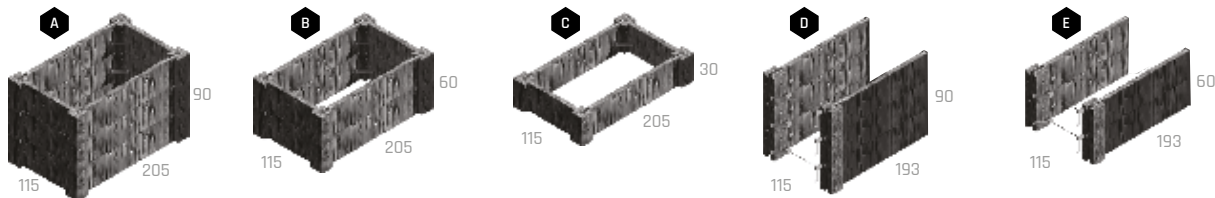

Technický list:



NÁŠĽAP KRUHOVÝ – VZOR SMREK



NÁZOV	kód	výška cm	rozмеры d × š cm	merná jednotka	hmotnosť kg/ks	paleta ks	hmotnosť kg/balenie	DOSTUPNÉ FARBY cena za ks v EUR bez DPH/s DPH	povrch
NÁŠĽAP 37 cm SMREK	29137	4	Ø 37	ks	10	36	385	1 2 3 18,40 / 22,63	natur - reliefný

Výrobok verne imituje prírodný materiál, preto je žiaduce, aby nebola farba výrobku jednotná.



Technický list:



NÁŠĽAP A VÝSEČ – NATUR PATINA



NÁZOV	kód	výška cm	rozмеры d cm	merná jednotka	hmotnosť kg/ks	paleta ks	hmotnosť kg/paleta	DOSTUPNÉ FARBY cena za ks v EUR bez DPH/s DPH	povrch
A NÁŠĽAP	29313	5	Ø 48	ks	13,5	15	228	1 19,80 / 24,35	natur - reliefný
B VÝSEČ 50	29315	5	Ø 50	ks	19,0	40	785	1 25,20 / 31	natur - reliefný

Výrobok verne imituje prírodný materiál, preto je žiaduce, aby nebola farba výrobku jednotná.

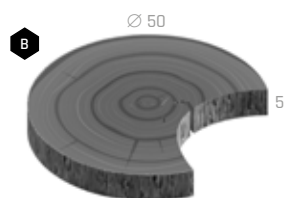

Technický list:



NÁŠĽAPY BRIDLICA

Katalóg
strana
203



BEZ
POPLATKU



NÁZOV	kód	výška cm	rozmery d × š cm	merná jednotka	hmotnosť kg/ks	paleta ks	hmotnosť kg/paleta	DOSTUPNÉ FARBY cena za ks v EUR bez DPH/s DPH	povrch
A NÁŠĽAP BRIDLICA I.	26535	4	54,5 × 41,5	ks	16	15	265	1 2 3 13,70 / 16,85	natur - reliéfny
B NÁŠĽAP BRIDLICA II.	26536	4	45 × 44,5	ks	13	15	220	1 2 3 13,40 / 16,48	natur - reliéfny
C NÁŠĽAP BRIDLICA III.	26537	4	47 × 33,5	ks	10	15	175	1 2 3 11,70 / 14,39	natur - reliéfny
D NÁŠĽAP BRIDLICA IV.	26538	4	53,5 × 38,5	ks	13,5	15	228	1 2 3 13,40 / 16,48	natur - reliéfny
E NÁŠĽAP BRIDLICA V.	26539	4	54,5 × 39,5	ks	14,5	15	243	1 2 3 13,40 / 16,48	natur - reliéfny

Výrobok verne imituje prírodný materiál, preto je žiaduce, aby nebola farba výrobku jednotná.

1 SIVÁ

2 PIESKOVÁ

3 ANTRACIT

Technický list:



LAVIČKY A STOLY - VYMÝVANÉ

Katalóg
strana
204

BEZ
POPLATKU



NÁZOV	kód	výška cm	rozmery d × š cm	merná jednotka	hmotnosť kg/ks	paleta ks	hmotnosť kg/paleta	DOSTUPNÉ FARBY cena za ks v EUR bez DPH/s DPH	povrch
A ZÁHRADNÁ LAVIČKA S OPERADLOM - SEDÁK DREVO	26202	85	150 × 70	ks	115	5	600	1 315 / 387,45	natur - vymývavý
B ZÁHRADNÝ STÔL - DOSKA DREVO	26204	75	150 × 80	ks	133	1	158	1 335,10 / 412,17	natur - vymývavý

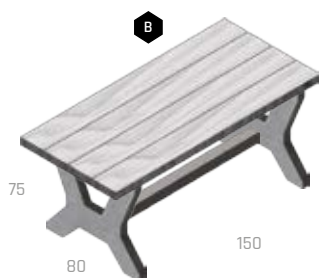

1 DUNAJ 4-8

Technický list:



STOLY, LAVICE - VZOR DUB

Katalóg strana
205

DEP

BEZ
POPLATKU

G

NÁZOV	kód	výška cm	rozmery d × š cm	merná jednotka	hmotnosť kg/ks	paleta ks	hmotnosť kg/balenie	DOSTUPNÉ FARBY cena za ks v EUR bez DPH/s DPH	povrch
A STÔL I. DUB	29138	77	180 × 80	ks	399	1	424	1 2 3 569,90 / 700,98	natur - reliéfny
B LAVICA DUB	29139	43,5	180 × 39	ks	191	1	216	1 2 3 301,60 / 370,97	natur - reliéfny
C LAVICA S OPERADLOM DUB	29140	86	180 × 70	ks	269	1	294	1 2 3 335,10 / 412,17	natur - reliéfny

Výrobok verne imituje prírodný materiál, preto je žiaduce, aby nebola farba výrobku jednotná.

1 ARKTIC

2 SVETLÝ

3 TMAVÝ

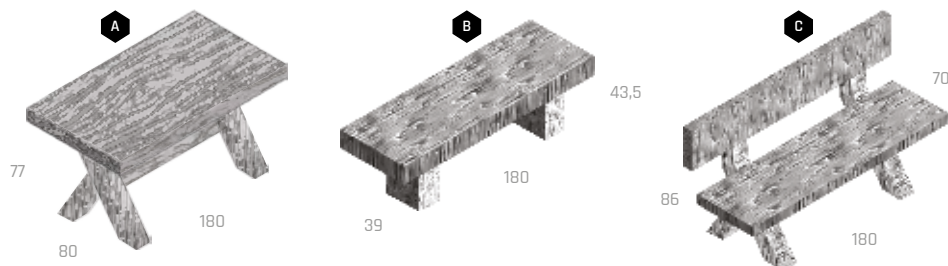

Technický list:



STOLY, LAVICE - NATUR PATINA

Katalóg strana
206

BEZ
POPLATKU

G

NÁZOV	kód	výška cm	rozmery d × š cm	merná jednotka	hmotnosť kg/ks	paleta ks	hmotnosť kg/paleta	DOSTUPNÉ FARBY cena za ks v EUR bez DPH/s DPH	povrch
A LAVICA TYP PRAŽEC	29310	48	253 × 52	ks	630	1	655	1 469,30 / 577,24	natur - reliéfny
B LAVICA TYP FOŠNA 80	29355	44	80 × 39	ks	133	2	291	1 200,90 / 247,11	natur - reliéfny
C LAVICA TYP FOŠNA 120	29371	44	120 × 39	ks	175	2	375	1 234,50 / 288,44	natur - reliéfny
D LAVICA TYP FOŠNA 200	29311	44	200 × 39	ks	212	2	449	1 301,60 / 370,97	natur - reliéfny
E LAVICA TYP FOŠNA S OPERADLOM 120	29372	90	120 × 70	ks	248	1	273	1 268,10 / 329,76	natur - reliéfny
F LAVICA TYP FOŠNA S OPERADLOM 200	29341	90	200 × 70	ks	310	1	335	1 335,10 / 412,17	natur - reliéfny
G STÔL TYP FOŠNA 80	29356	79	80 × 80	ks	251	1	276	1 288,20 / 354,49	natur - reliéfny
H STÔL TYP FOŠNA 120	29373	79	120 × 80	ks	332	1	357	1 355,20 / 436,90	natur - reliéfny
I STÔL TYP FOŠNA 200	29312	79	200 × 80	ks	440	1	465	1 569,90 / 700,98	natur - reliéfny

Výrobok verne imituje prírodný materiál, preto je žiaduce, aby nebola farba výrobku jednotná.

1 NATUR PATINA

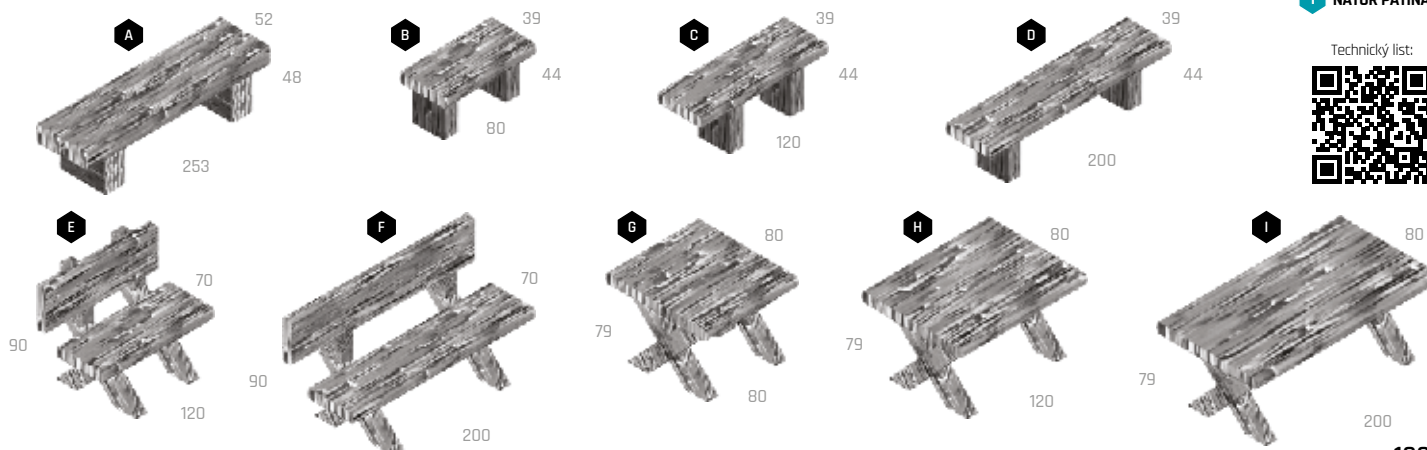

Technický list:



STOLY, LAVICE - MODERN

Katalóg strana
207

BEZ
POPLATKU



NÁZOV	kód	výška cm	rozmery d × š cm	merná jednotka	hmotnosť kg/ks	paleta ks	hmotnosť kg/balenie	DOSTUPNÉ FARBY cena za ks v EUR bez DPH/s DPH	povrch
A LAVICA HEKTOR I.*	26235	46	160 × 60	ks	320	1	395	1 308,30 / 379,21	natur
B STÔL HEKTOR**	26237	78	160 × 80	ks	544	1	644	1 508,60 / 625,58	natur

* LAVICA HEKTOR I. je expedovaná na 3 ks palet EUR (80 × 120) cm. ** STÔL HEKTOR I. je expedovaný na 4 ks palet EUR (80 × 120) cm.

1 SIVÁ



Technický list



ZOSTAVA MOBILIÁRA DIRECT

Katalóg strana
208

Katalóg strana
212

Katalóg strana
214

BEZ
POPLATKU



NÁZOV	kód	výška cm	rozmery d × š cm	merná jednotka	hmotnosť kg/ks	paleta ks	hmotnosť kg/balenie	DOSTUPNÉ FARBY cena za ks v EUR bez DPH/s DPH	povrch
A LAVICA DIRECT SEDÁK DREVO S OPERADLOM*	26B02	80	160 × 61,5	ks	194	1	224	1 1 029,40 / 1 266,16	natur
B STÔL DIRECT VEĽKÝ*	26B03	75	203 × 66,5	ks	426	1	456	1 469,60 / 577,61	natur
C KOCKA DIRECT	26B08	50	50 × 50	ks	143	2	311	1 133,80 / 164,57	natur
D KVÁDER DIRECT	26B09	85	50 × 50	ks	284	2	593	1 200,90 / 247,11	natur
E STOJAN NA BICYKEL DIRECT	26B14	50	100 × 50	ks	496	1	521	1 335,10 / 412,17	natur
F ODPADKOVÝ KÔŠ DIRECT	26B07	85	50 × 50	ks	284	2	593	1 234,50 / 288,44	natur
G NÁDOBA DO ODPADKOVÉHO KÔŠA DIRECT	36B15	72	36 × 36	ks	4	VL	4,0	1 151,30 / 186,10	pozink

* Výrobky sú balené na paletu štandard (80 × 240) cm.

1 SIVÁ

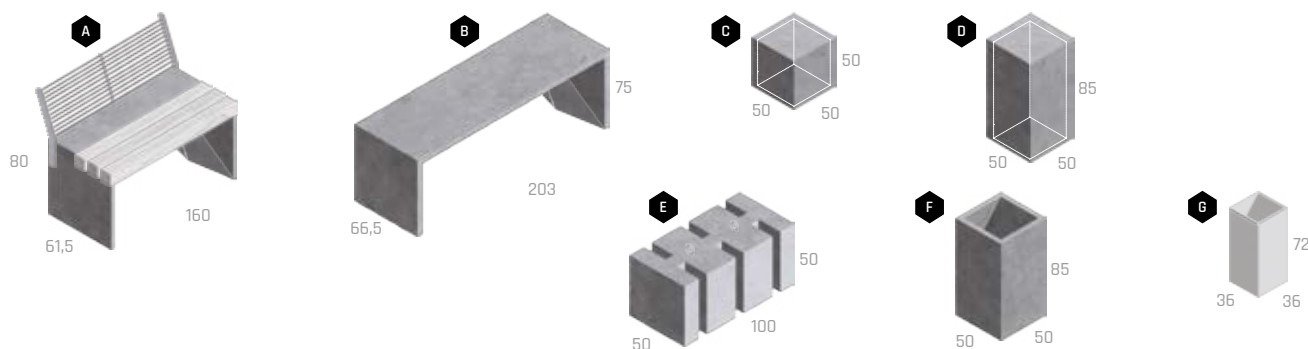

Technický list:



ZOSTAVA MOBILIÁRA PATRIOT



NÁZOV	kód	výška cm	rozmery d × š cm	merná jednotka	hmotnosť kg/ks	paleta ks	hmotnosť kg/balenie	DOSTUPNÉ FARBY cena za ks v EUR bez DPH/s DPH	povrch
A LAVICA PATRIOT SEDÁK DREVO*	26A01	45	200 × 40	ks	634	2	1 298	1 826,70 / 1 016,84	natur
B LAVICA PATRIOT*	26A02	45	200 × 40	ks	846	2	1 722	1 635,90 / 782,16	natur
C SEDÁK PATRIOT	26A03	45	40 × 40	ks	170	6	1 045	1 133,80 / 164,57	natur

* Výrobky sú balené na paletu Štandard (80 × 240) cm.



1 SIVÁ

Technický list:



STOLY, LAVICE - ORU



NÁZOV	kód	výška cm	rozmery d × š cm	merná jednotka	hmotnosť kg/ks	paleta ks	hmotnosť kg/balenie	DOSTUPNÉ FARBY cena za ks v EUR bez DPH/s DPH	povrch
A STÔL ORU	26C03	74	205 × 80	ks	275	1	300	1 512,10 / 629,88	natur
B LAVICA ORU	26C01	45	178 × 40	ks	178	1	203	1 296,90 / 365,19	natur
C LAVICA ORU KVETINÁČ	26C02	45	200 × 40	ks	202	1	227	1 340 / 418,20	natur
D PREDLŽOVACÍ SET LAVICE ORU	26C04	45	166 × 40	ks	118	1	143	1 167,80 / 206,39	natur
E PREDLŽOVACÍ SET- KVETINÁČ LAVICE ORU	26C05	45	188 × 40	ks	155	1	180	1 210,90 / 259,41	natur

Výrobky sú dodávané v rozloženom stave. Na zostavenie použite priložený návod.

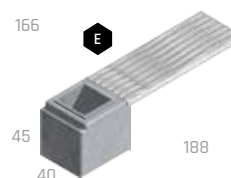
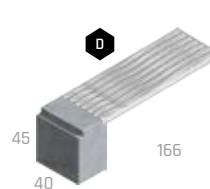
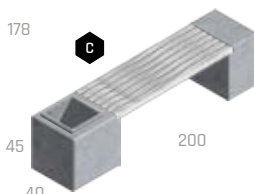
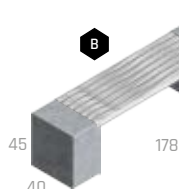
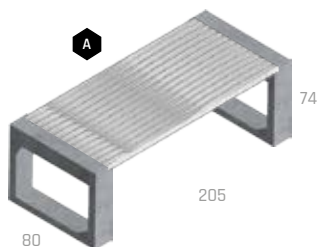

1 SIVÁ

Technický list
STÔL



Technický list
LAVICA



ZÁBRANY

Katalóg strana
212

BEZ
POPLATKU



NÁZOV	kód	výška cm	rozmery d × š cm	merná jednotka	hmotnosť kg/ks	paleta ks	hmotnosť kg/paleta	DOSTUPNÉ FARBY cena za ks v EUR bez DPH/s DPH		povrch
A ZÁBRANA KUŽEL	26205	100	50 × 50	ks	180	2	385	1 90,90 / 111,81	2 113,70 / 139,85	natur - vymývateľný
B ZÁBRANA BARIÉRA	26222	23	100 × 23	ks	105	5	550	1 66,70 / 82,04	-	natur



1 SIVÁ

2 DUNAJ 4-8

Technický list:



ODPADKOVÝ KÔŠ MAX

Katalóg strana
213

BEZ
POPLATKU



NÁZOV	kód	výška cm	rozmery d × š cm	merná jednotka	hmotnosť kg/ks	paleta ks	hmotnosť kg/paleta	DOSTUPNÉ FARBY cena za ks v EUR bez DPH/s DPH		povrch
A ODPADKOVÝ KÔŠ MAX	26228	80	∅ 48	ks	150	4,0	625	1 144,20 / 177,37	2 3 167,40 / 205,90	natur natur - vymývateľný
B POZINKOVANÁ NÁDOBA DO ODPADKOVÉHO KÔŠA MAX	36230	72	∅ 37	ks	4	VL	4		92,30 / 113,53	pozink
C KRYT NA ODPADKOVÝ KÔŠ MAX - BEZ POPOLNÍKA	36232	20	∅ 49	ks	4	VL	4		133,80 / 164,57	lakovaný
D KRYT NA ODPADKOVÝ KÔŠ MAX - S POPOLNÍKOM	36233	20	∅ 49	ks	4,7	VL	4,7		180,90 / 222,51	lakovaný

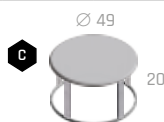

1 SIVÁ

2 DUNAJ 4-8

3 DUNAJ 10-16

Technický list:



ODPADKOVÝ KÔŠ - NATUR PATINA

Katalóg strana
213

BEZ
POPLATKU



NÁZOV	kód	výška cm	rozmery d × š cm	merná jednotka	hmotnosť kg/ks	paleta ks	hmotnosť kg/paleta	DOSTUPNÉ FARBY cena za ks v EUR bez DPH/s DPH		povrch
A ODPADKOVÝ KÔŠ	29374	80	50 × 50	ks	180	2	385	1 268,10 / 329,76		natur - reliefný
B NÁDOBA DO ODPADKOVÉHO KÔŠA	33780	70	38 × 38	ks	4	VL	4,0	144,50 / 177,74		pozink

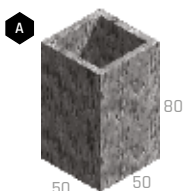

1 NATUR PATINA

Technický list:





KANALIZÁCIA – ODVODŇOVACIE PRVKY

ŠACHTOVÉ DNA DN 1000



NÁZOV	kód	rozmery DN / v / tl. stěny (cm)	merná jednotka	hmotnosť kg/ks	paleta ks	hmotnosť kg/paleta	cena za ks v EUR bez DPH/s DPH	povrch
A DNO ŠACHTOVÉ PRECIS 1000 / 600 / 150	27201	100 × 60 × 15	ks	1400	1	1 427	395,90 / 486,96	natur
A DNO ŠACHTOVÉ PRECIS 1000 / 800 / 150	27202	100 × 80 × 15	ks	1600	1	1 627	469,10 / 576,99	natur
A DNO ŠACHTOVÉ PRECIS 1000 / 1000 / 150	27209	100 × 100 × 15	ks	1800	1	1 827	542,20 / 666,91	natur
A DNO ŠACHTOVÉ PRECIS 1000 / 1200 / 150	27210	100 × 120 × 15	ks	2000	1	2 027	619,70 / 762,23	natur
B DNO ŠACHTOVÉ PRECIS 1000 / 1000 / 250	27203	100 × 100 × 25	ks	2500	1	2 527	611,10 / 751,65	natur
B DNO ŠACHTOVÉ PRECIS 1000 / 1200 / 250	27204	100 × 120 × 25	ks	3200	1	3 227	710 / 873,30	natur



1 NATUR

Technický list:



SKRUŽE KANALIZAČNÉ DN 1000 12 cm



NÁZOV	kód	rozmery DN / v / tl. stěny (cm)	merná jednotka	hmotnosť kg/ks	paleta ks	hmotnosť kg/paleta	cena za ks v EUR bez DPH/s DPH	povrch
A SKRUŽ TBS - Q,1 1000 / 1000 / 120 SP D	27205	100 × 100 × 12	ks	1 008	1	1 035	150,60 / 185,24	standard
B SKRUŽ TBS - Q,1 1000 / 500 / 120 SP D	27206	100 × 50 × 12	ks	504	3	1 539	90,40 / 111,19	standard
C SKRUŽ TBS - Q,1 1000 / 250 / 120 SP D	27207	100 × 25 × 12	ks	252	5	1 287	64,50 / 79,34	standard
TESNENIE SKRUŽÍ 1 000 19 mm	37208	100 / -	ks	1	500	527	10,80 / 13,28	-
MAZIVO DSGLEIT MITTEL 5 KG	38173	-	ks	5	VL	-	26,50 / 32,60	-

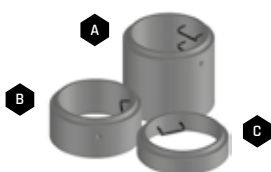

1 SIVÁ

Technický list:



PRECHODOVÉ DIELY



NÁZOV	kód	rozmery DN / v (cm)	merná jednotka	hmotnosť kg/ks	paleta ks	hmotnosť kg/paleta	cena za ks v EUR bez DPH/s DPH	povrch
A KÓNUS PRE ŠACHTY TBR - Q,1 1000-625 / 600 / 120 SPK D	27301	100-62,5 × 60	ks	560	2	1 147	105,40 / 129,64	standard
B PRECHODOVÁ DOSKA TZK - Q,1 1000-630 / 100L	37302	100-62,5 × 15	ks	383	4	1 557	150,60 / 185,24	natur
B PRECHODOVÁ DOSKA TZK - Q,1 1000-630 / 200T	27303	100-62,5 × 25	ks	480	3	1 465	206,60 / 254,12	natur

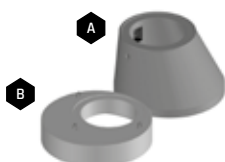

1 SIVÁ

Technický list:



VYROVNÁVACIE PRSTENCE



NÁZOV	kód	rozmery DN / v (cm)	merná jednotka	hmotnosť kg/ks	balenie ks	hmotnosť kg/balenie	cena za ks v EUR bez DPH/s DPH
A TBW - Q,1 625 / 40 / 120	37401	62,5 × 4	ks	26	17	462	9,90 / 12,18
B TBW - Q,1 625 / 60 / 120	37402	62,5 × 6	ks	39	18	722	11,20 / 13,78
C TBW - Q,1 625 / 80 / 120	37403	62,5 × 8	ks	52	14	748	12,90 / 15,87
D TBW - Q,1 625 / 100 / 120	37404	62,5 × 10	ks	65	11	735	14,80 / 18,20
E TBW - Q,1 625 / 120 / 120	37405	62,5 × 12	ks	79	9	731	16,40 / 20,17
F TBW - Q,1 625 / 60-100 / 120	37406	62,5 × 6/10	ks	51	10	530	14,20 / 17,47



POKLOPY KANALIZAČNÉ



NÁZOV	kód	rozmery Ø rámu × DN × v (cm)	merná jednotka	hmotnosť kg/ks	paleta ks	hmotnosť kg/paleta	cena za ks v EUR bez DPH/s DPH
A POKLOP A15 KA01 BEGU BEZ ODVETRANIA	37501	75 × 62,5 × 7,5	ks	73	16	1 188	77,50 / 95,33
B POKLOP A15 KA02 GU BEZ ODVETRANIA	37502	75 × 62,5 × 7,5	ks	50	16	820	98,50 / 121,16
C POKLOP B125 KBB01 BEGU BEZ ODVETRANIA	37503	75 × 62,5 × 12,5	ks	99	12	1 208	118,30 / 145,51
D POKLOP B125 KBB02 BEGU S ODVETRANÍM	37504	75 × 62,5 × 12,5	ks	94	12	1 148	119,20 / 146,62
E POKLOP B125 KBB04 GU S ODVETRANÍM	37505	75 × 62,5 × 12,5	ks	68	12	836	132,50 / 162,98
F POKLOP B125 KBB03 GU BEZ ODVETRANIA	37506	75 × 62,5 × 12,5	ks	69	12	848	133,40 / 164,08
G POKLOP D400 KDB02 BEGU BEZ ODVETRANIA	37507	78,5 × 62,5 × 16	ks	156	8	1 268	159,20 / 195,82
H POKLOP D400 KDB01 BEGU S ODVETRANÍM	37508	78,5 × 62,5 × 16	ks	154	8	1 252	200,10 / 246,12
I POKLOP D400 KDB05 GU BEZ ODVETRANIA	37509	78,5 × 62,5 × 16	ks	154	8	1 252	253,90 / 312,30
J POKLOP D400 KDB03 GU S ODVETRANÍM	37510	78,5 × 62,5 × 16	ks	153	8	1 244	253,90 / 312,30

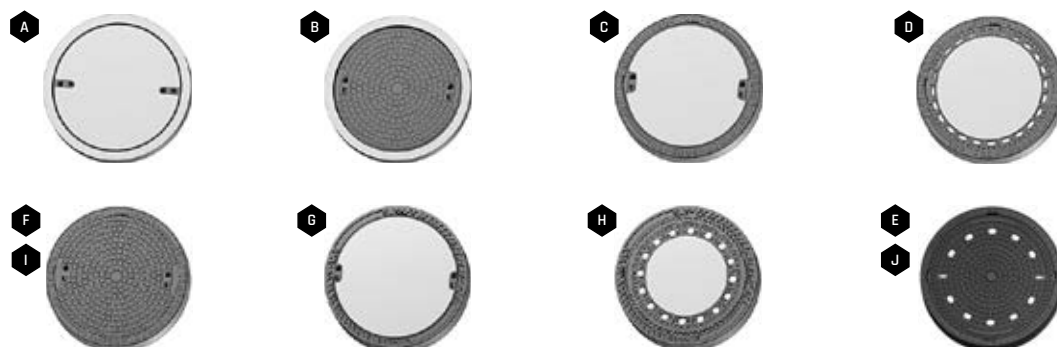

SKRUŽE STUDNIČNÉ DN 1000 9 cm

Katalóg strana
216

BEZ
POPLATKU

E

NÁZOV	kód	rozmery DN / v / tl. stěny (cm)	merná jednotka	hmotnosť kg/ks	paleta ks	hmotnosť kg/paleta	cena za ks v EUR bez DPH/s DPH	povrch
A SKRUŽ STUDNIČNÁ TBS - Q 1000 / 1000 / 90	27101	100 × 100 × 9	ks	750	1	777	120,50 / 148,22	standard
B SKRUŽ STUDNIČNÁ TBS - Q 1000 / 500 / 90	27103	100 × 50 × 9	ks	380	3	1167	51,60 / 63,47	standard
C SKRUŽ STUDNIČNÁ TBS - Q 1000 / 250 / 90	27102	100 × 25 × 9	ks	190	5	977	73,20 / 90,04	standard



1 SIVÁ

Technický list:



VSTUPNÉ A REVÍZNE ŠACHTY

Katalóg
strana
217



POKLAP B125 KB03 GU
BEZ ODVETRANIA

VYROVŇAVACÍ PRSTENEC

KÓNUS PRE ŠACHTY TBR-Q,1
1000/625-600/120 SPK D

SKRUŽ TBS-Q,1
1000 / 250 / 120 SP D

SKRUŽ TBS-Q,1
1000 / 500 / 120 SP D

SKRUŽ TBS-Q,1
1000 / 1000 / 120 SP D

ŠACHTOVÉ DNO PRECIS
1000 / 800



PRECHODOVÁ DOSKA
TZK-Q,1 1000-630/200T

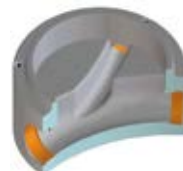

ŠACHTOVÉ DNO PRECIS
1000 / 600

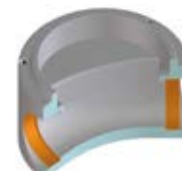

ŠACHTOVÉ DNO PRECIS
1000 / 800

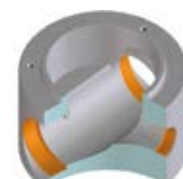

ŠACHTOVÉ DNO PRECIS
1000 / 1000

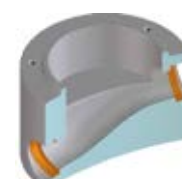

ŠACHTOVÉ DNO PRECIS
1000 / 1200

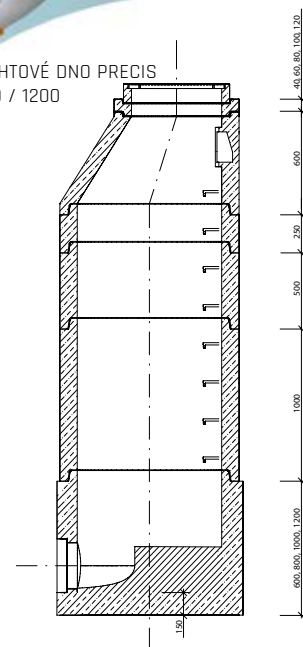

ŠACHTOVÉ DNÁ - PODĽA ČSN EN 1917

- najnovšie technológie na výrobu šachtových dier
- matrica z polystyrénu na odlievanie šachtového dna je obrábaná robotom KUKA s vysokou presnosťou
- technológia odlievania samozhutiteľným betónom
- dokonalé vizuálne prevedenie
- vynikajúce hydraulické vlastnosti a optimálny prietok kynetou
- zákazková úprava šachtového dna s obkladom kameninou, čadičom, usadením merného žľabu, hradítka, regulačného ventilu at.

ŠTANDARDNÉ PREVEDENIE

- spád kynety a napájaného potrubia 1%
- výška žľabu v kynete 1/2 profilu potrubia
- šachtové dno je vždy opatrené plastovou prechodkou pre napájané potrubie
- 3× DEHA 2.5T pre ľahkú manipuláciu
- šachtové dno je dodávané na paletu s rozmermi 120 × 100 cm

POKLOPY STUDNIČNÉ

Katalóg stránka
216

BEZ
POPLATKU



NÁZOV	kód	rozmery průměr / v (cm)	merná jednotka	hmotnosť kg/sada	spotreba sada	paleta sada	hmotnosť kg/paleta	cena za sadu v EUR bez DPH/s DPH	povrch
A POKLOP STUDNIČNÝ DELENÝ ARMOVANÝ 80	27106	Ø 80 × 8	sada	87	L / P	1	112	54 / 66,42	natur
B POKLOP STUDNIČNÝ DELENÝ ARMOVANÝ 90	27107	Ø 90 × 8	sada	110	L / P	1	135	57,70 / 70,97	natur
C POKLOP STUDNIČNÝ DELENÝ ARMOVANÝ 100	27108	Ø 100 × 8	sada	140	L / P	1	165	61,90 / 76,14	natur
D POKLOP STUDNIČNÝ DELENÝ ARMOVANÝ 110	27109	Ø 110 × 8	sada	170	L / P	1	195	71,80 / 88,31	natur
E POKLOP STUDNIČNÝ DELENÝ ARMOVANÝ 120	27110	Ø 120 × 8	sada	225	L / P	1	250	78,70 / 96,80	natur
F POKLOP STUDNIČNÝ DELENÝ ARMOVANÝ 140	27111	Ø 140 × 8	sada	276	L / P	1	301	123,80 / 152,27	natur
G POKLOP STUDNIČNÝ DELENÝ ARMOVANÝ 170	27112	Ø 170 × 10	sada	535	L / P	1	560	151,60 / 186,47	natur

Ø 80, 90, 100, 110, 120, 140, 170

1 SIVÁ



Technický list:



SKRUŽE A ZÁKRYTOVÉ DOSKY – VYMÝVANÉ

Katalóg stránka
218

BEZ
POPLATKU



NÁZOV	kód	výška cm	rozmery DN × š cm	merná jednotka	hmotnosť kg/ks	spotreba sada	paleta ks	hmotnosť kg/paleta	DOSTUPNÉ FARBY cena za ks/sada v EUR bez DPH/s DPH	povrch
A SKRUŽ 80	26702	60	80 × 8	ks	280	-	1	305	1 2 200,90 / 247,11	natur - vymývavý
B SKRUŽ 100	26703	60	100 × 8	ks	320	-	1	345	1 2 3 4 5 234,50 / 288,44 268,10 / 329,76	natur - vymývavý
C ZÁKRYTOVÁ DOSKA 100	26705	7,5	Ø 100	sada	140	L / P	1	165	1 2 167,40 / 205,90	natur - vymývavý
D ZÁKRYTOVÁ DOSKA 120	26706	7,5	Ø 120	sada	195	L / P	1	220	1 2 3 4 5 200,90 / 247,11 221,10 / 271,95	natur - vymývavý

1 DUNAJ 4-8

2 DUNAJ 10-16

3 ARKTIK

4 ESENCE

5 VULCANO

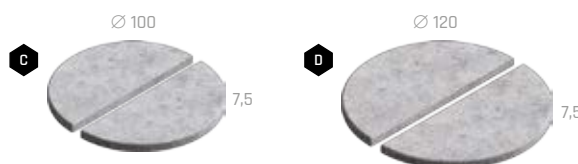
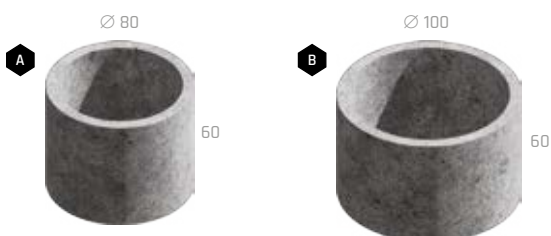

Technický list:



DAŽĎOVÉ ULIČNÉ VPUSTE



NÁZOV	kód	rozmery DN / v / T (cm)	merná jednotka	hmotnosť kg/ks	paleta ks	hmotnosť kg/paleta	cena za ks v EUR bez DPH/s DPH
HORNÁ							
A DAŽĎOVÁ ULIČNÁ VPUŠŤ HORNÁ TBV-Q 450 / 195 / 5C	37901	45 × 19,5 × 5	ks	38	20	780	12 / 14,76
B DAŽĎOVÁ ULIČNÁ VPUŠŤ HORNÁ TBV-Q 450 / 295 / 5B	37902	45 × 29,5 × 5	ks	58	16	948	14,80 / 18,20
C DAŽĎOVÁ ULIČNÁ VPUŠŤ HORNÁ TBV-Q 450 / 570 / 5D	37903	45 × 57 × 5	ks	107	8	876	24,50 / 30,14
STREDNÁ							
D DAŽĎOVÁ ULIČNÁ VPUŠŤ STREDNÁ TBV-Q 450 / 195 / 6B	37904	45 × 19,5 × 5	ks	37	24	908	12 / 14,76
E DAŽĎOVÁ ULIČNÁ VPUŠŤ STREDNÁ TBV-Q 450 / 295 / 6A	37905	45 × 29,5 × 5	ks	56	16	916	14,80 / 18,20
F DAŽĎOVÁ ULIČNÁ VPUŠŤ STREDNÁ TBV-Q 450 / 570 / 6D	37906	45 × 57 × 5	ks	105	8	860	24,50 / 30,14
K DAŽĎOVÁ ULIČNÁ VPUŠŤ STREDNÁ S ODT. TBV-Q 450 / 350 / 3A Ø 150	37907	45 × 35 × 5	ks	73	16	1188	17,90 / 22,02
DAŽĎOVÁ ULIČNÁ VPUŠŤ STREDNÁ S ODT. TBV-Q 450 / 350 / 3A PVC Ø 150	37908	45 × 35 × 5	ks	69	16	1124	20 / 24,60
L DAŽĎOVÁ ULIČNÁ VPUŠŤ STREDNÁ S ODT. TBV-Q 450 / 450 / 3D Ø 200	37909	45 × 45 × 5	ks	90	8	740	30,10 / 37,02
DAŽĎOVÁ ULIČNÁ VPUŠŤ STREDNÁ S ODT. TBV-Q 450 / 350 / 3A PVC Ø 200	37910	45 × 35 × 5	ks	71	16	1156	21,50 / 26,45
SPODNÁ							
M DAŽĎOVÁ ULIČNÁ VPUŠŤ SPODNÁ (KALIŠTE) TBV-Q 450 / 300 / 2A	37913	45 × 30 × 5	ks	70	16	1140	16,80 / 20,56
N DAŽĎOVÁ ULIČNÁ VPUŠŤ SPODNÁ S ODT. TBV-Q 450 / 330 / 1A Ø 150	37914	45 × 33 × 5	ks	76	16	1236	17,90 / 22,02
DAŽĎOVÁ ULIČNÁ VPUŠŤ SPODNÁ S ODT. TBV - Q 450 / 330 / 1A PVC Ø 150	37915	45 × 33 × 5	ks	81	16	1316	20,70 / 25,46
O DAŽĎOVÁ ULIČNÁ VPUŠŤ SPODNÁ S ODT. TBV-Q 450 / 380 / 1D Ø 200	37916	45 × 38 × 5	ks	79	12	968	20,20 / 24,85
DAŽĎOVÁ ULIČNÁ VPUŠŤ SPODNÁ S ODT. TBV-Q 450 / 380 / 1D PVC Ø 200	37917	45 × 38 × 5	ks	82	12	1004	24,70 / 30,38
PRECHODOVÝ DIEL							
P DAŽĎOVÁ ULIČNÁ VPUŠŤ PRECHODOVÝ DIEL TBV-Q 450-270 / 295 / 11A	37918	45-27 × 29,5 × 5	ks	60	12	740	31,80 / 39,11
VYROVNÁVACÍ PRSTENEC							
Q DAŽĎOVÁ ULIČNÁ VPUŠŤ PRSTENEC TBV-Q 270 / 60 / 10B	37919	27 × 6	ks	8	50	420	7,50 / 9,23
R DAŽĎOVÁ ULIČNÁ VPUŠŤ PRSTENEC TBV-Q 390 / 60 / 10A	37920	39 × 6	ks	23	15	365	9 / 11,07

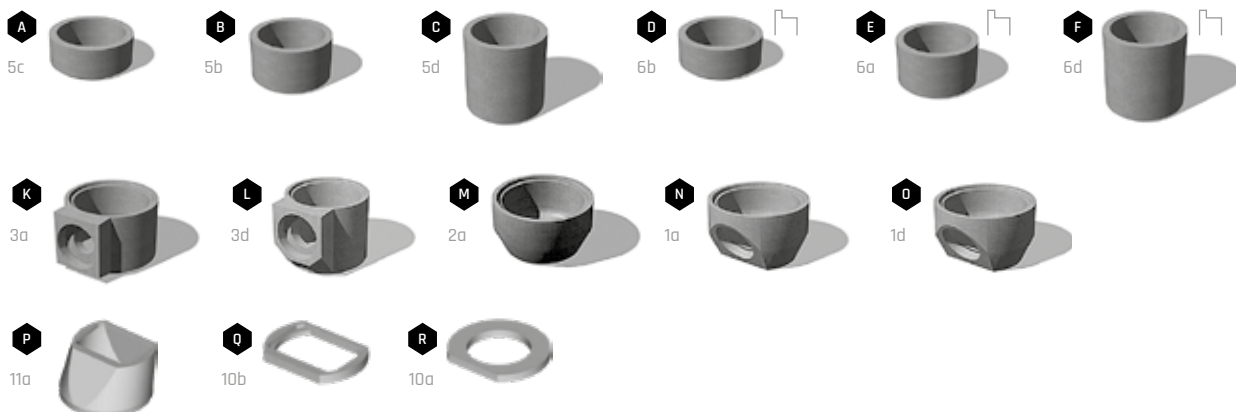

VTKOVÉ MREŽE PRE ULIČNÉ VPUSŤE



NÁZOV	kód	rozmery d / š / v (cm)	merná jednotka	hmotnosť kg/ks	paleta ks	hmotnosť kg/paleta	cena za ks v EUR bez DPH/s DPH
A MREŽA KM 01 D400 500 / 500 ROVNÁ	37701	50,4 × 50,4 × 16	ks	92	12	1124	180,70 / 222,26
B MREŽA KM 12 - EUROPA D400 500 / 500 ROVNÁ	37702	50 × 50 × 16	ks	66	16	1076	126,90 / 156,09
C MREŽA KM 12P - EUROPA D400 500 / 500 ROVNÁ, S PÁNTOM	37703	50 × 50 × 16	ks	67	16	1092	129,70 / 158,30
D MREŽA KM 18P - EUROPA D400 300 / 500 ROVNÁ, S PÁNTOM	37799	51,5 × 31 × 12,5	ks	36	24	889	120,50 / 148,22
E OBRUBNIKOVÁ MREŽA KMC01P	37708	50 × 53 × 29,5	ks	90	12	1100	189,30 / 232,84



KALOVÉ KOŠE PRE ULIČNÉ VPUSŤE



NÁZOV	kód	rozmery Ø / v (cm)	merná jednotka	hmotnosť kg/ks	paleta ks	hmotnosť kg/paleta	cena za ks v EUR bez DPH/s DPH
A KÔŠ KALOVÝ A4 - VEĽKÝ	37801	38,5 × 60	ks	4	36	164	32,30 / 39,73
B KÔŠ KALOVÝ B1 - MALÝ	37802	38,5 × 25	ks	2,5	60	170	22,40 / 27,55
C KÔŠ KALOVÝ C3 - OVÁL VEĽKÝ	37804	39,5-25,5 × 57,5	ks	7	40	300	24,70 / 30,38
D KÔŠ KALOVÝ D1 - OVÁL MALÝ	37803	39,5-25,5 × 32,5	ks	3	52	176	32,30 / 39,73





ŽĽABY – VZOR DUB

Katalóg stránka
219



NÁZOV	kód	výška cm	rozmery d × š cm	merná jednotka	hmotnosť kg/ks	spotreba ks/bm	paleta ks	hmotnosť kg/balenie	DOSTUPNÉ FARBY cena za ks v EUR bez DPH/s DPH	povrch
A ŽĽAB MALÝ DUB	29135	6	50 × 25	ks	16,4	2	32	550	1 2 3 13 / 15,99	natur - reliefny
B ŽĽAB VEĽKÝ DUB	29136	6	100 × 25	ks	32,8	1	16	550	1 2 3 26,50 / 32,60	natur - reliefny

Výrobok verne imituje prírodný materiál, preto je žiaduce, aby nebola farba výrobku jednotná.

1 ARKTIC

2 SVETLÝ

3 TMAVÝ

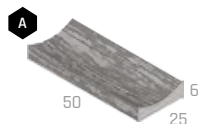

Technický list:



ŽĽAB – NATUR PATINA

Katalóg stránka
219



NÁZOV	kód	výška cm	rozmery d × š cm	merná jednotka	hmotnosť kg/ks	spotreba ks/bm	paleta ks	hmotnosť kg/balenie	DOSTUPNÉ FARBY cena za ks v EUR bez DPH/s DPH	povrch
ŽĽAB	29319	7	67,5 × 22,5	ks	19,2	1,48	30	601	1 17,10 / 21,03	natur - reliefny

Výrobok verne imituje prírodný materiál, preto je žiaduce, aby nebola farba výrobku jednotná.

1 NATUR PATINA

Technický list:

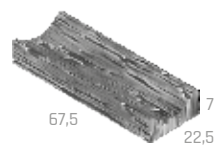

ŽĽABY

Katalóg stránka
220



NÁZOV	kód	výška cm	rozmery d × š cm	merná jednotka	hmotnosť kg/ks	spotreba ks/bm	paleta ks	hmotnosť kg/paleta	DOSTUPNÉ FARBY cena za ks v EUR bez DPH/s DPH	povrch
A ŽĽAB VEĽKÝ I. (HĽBKA ŽĽABU 78 MM)	21401	15,8	33 × 67	ks	42,8	3	21	924	1 4,40 / 5,41	standard
B ŽĽAB VEĽKÝ II. (HĽBKA ŽĽABU 20 MM)	21406	10	25 × 50	ks	24,5	4	48	1201	1 3,60 / 4,43	standard
C ŽĽAB MALÝ I. (HĽBKA ŽĽABU 45 MM)	21402	9	20 × 34	ks	8,1	5	90	754	1 2,80 / 3,44	standard
D ŽĽAB MALÝ II. (HĽBKA ŽĽABU 20 MM)	21403	8	25 × 21	ks	8,2	4	168	1403	1 2,80 / 3,44	standard



1 SIVÁ

Technický list:





ŠTRBINOVÝ ŽLAB

Katalóg
strana
221



NÁZOV	kód	výška cm	rozmery d × š cm	merná jednotka	hmotnosť kg/ks	spotreba ks/bm	paleta ks	hmotnosť kg/paleta	DOSTUPNÉ FARBY cena za ks v EUR bez DPH/s DPH	povrch
A ŠTRBINOVÝ ŽLAB	21301	20	100 × 20	ks	73,5	1	20	1 497	1 51 / 62,73	standard
B ČISTIACI KUS	21302	20	50 × 20	ks	29,4	2	50	1 495	1 57,40 / 70,60	natur
C VPUŠŤOVÝ KUS	21303	20	50 × 20	ks	24,5	2	50	1 250	1 61,20 / 75,28	natur
D KALOVÝ KÓŠ	31304	23,5	40 × 8	ks	1,4	-	VL	1,4	33 / 40,59	pozink
E LIATINOVÝ ROŠŤ	31305	1	50 × 20	ks	6,5	2	VL	6,5	38,20 / 46,99	litina
F PRECHODOVÁ DOSKA	21306	7	∅ 60	ks	36	-	20	745	1 37,50 / 46,13	natur
G ZÁSLEPKA	21307	20	10 × 20	ks	9,9	-	VL	9,9	1 15 / 18,45	natur
H ZÁSLEPKA S ODTOKOM DN 110	21308	20	10 × 20	ks	7,2	-	VL	7,2	1 17 / 20,91	natur

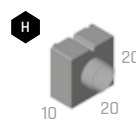
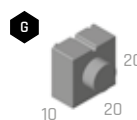
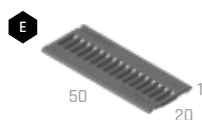
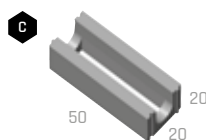
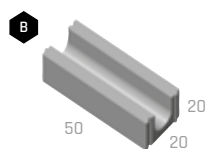
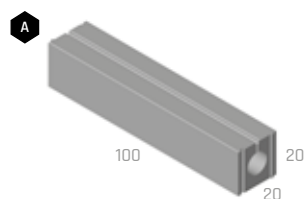

1 SIVÁ

Technický list:



ZOSTAVA ŠTRBINOVÝCH ŽLABOV

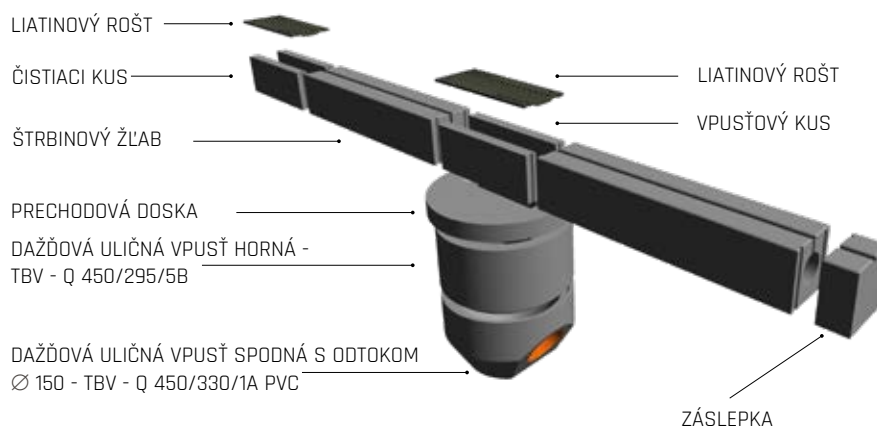

ODVODŇOVACÍ ŽLAB EUROPA

Katalóg
strana
222

BEZ
POPLATKU



NÁZOV	kód	výška cm	rozmery d × š cm	merná jednotka	hmotnosť kg/ks	spotreba ks/bm	paleta ks	hmotnosť kg/paleta	DOSTUPNÉ FARBY cena za ks v EUR bez DPH/s DPH	povrch
A LIATINOVO-BETÓNOVÝ ŽLAB DN 150	21316	26,9	100 × 23,4	ks	85	1	20	1727	1 2 102,30 / 125,83	standard
B LIATINOVO-BETÓNOVÝ ŽLAB DN 150 - ČISTIACI KUS	21317	26,9	100 × 23,4	ks	85	1	20	1727	1 2 112,30 / 138,13	standard
C LIATINOVO-BETÓNOVÝ ŽLAB DN 150 S ODTOKOM - ČISTIACI KUS	21318	26,9	100 × 23,4	ks	85	1	20	1727	1 2 115,20 / 141,70	standard
D KALOVÝ KÔŠ	31304	23,5	40 × 8	ks	1,4	-	VL	1,4	33 / 40,59	pozink
E PRECHODOVÁ DOSKA	21306	7	Ø 60	ks	36	-	20	745	1 2 37,50 / 46,13	natur
F ZÁSLEPKA UNIVERZÁLNA	21312	19,5	10 × 23,4	ks	11	-	VL	11	1 2 17 / 20,91	natur
G ZÁSLEPKA S ODTOKOM DN 125	21313	19,5	10 × 23,4	ks	8,5	-	VL	8,5	1 2 19,50 / 23,99	natur

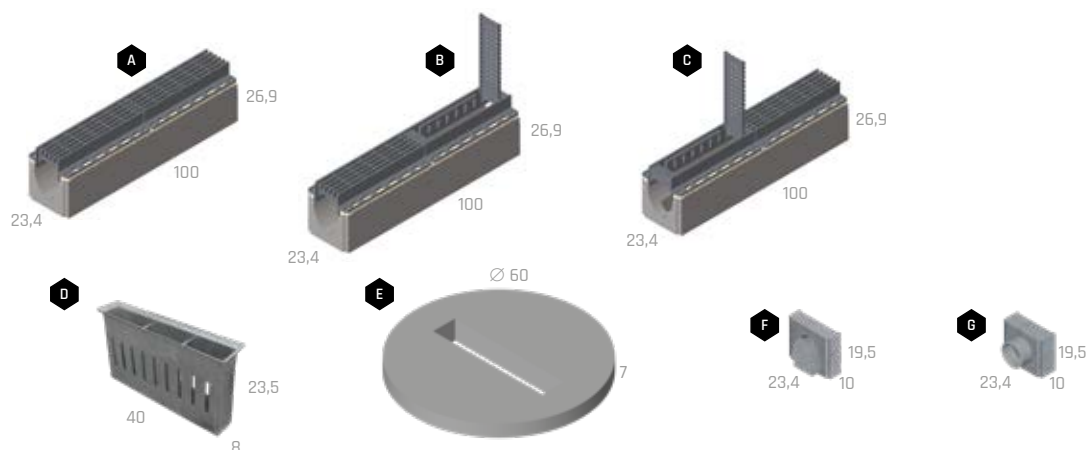

1 SIVÁ

2 NATUR

Technický list:



ZOSTAVA ODVODŇOVACÍCH ŽLABOV EUROPA

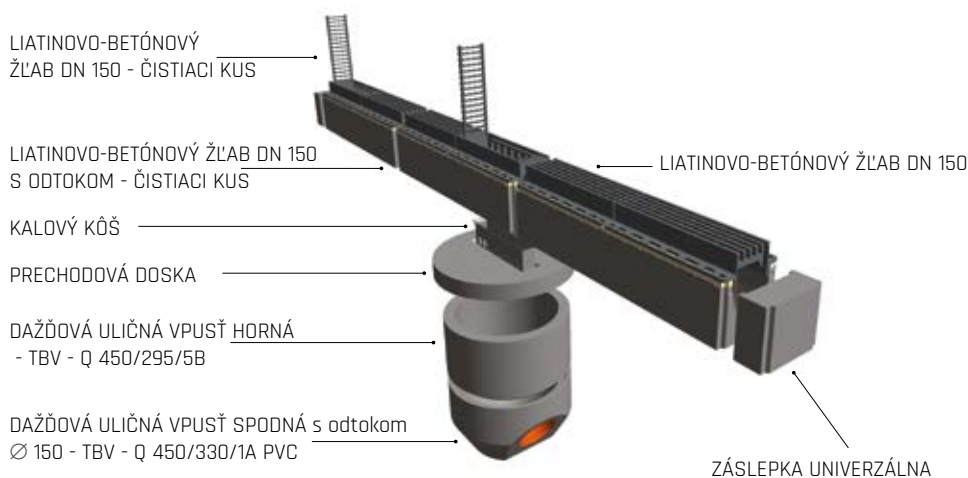

ENERGOKANÁL

Katológ strana
223



NÁZOV	kód	výška cm	rozmery d × š cm	merná jednotka	hmotnosť kg/ks	spotreba ks/bm	paleta ks	hmotnosť kg/paleta	DOSTUPNÉ FARBY cena za ks v EUR bez DPH/s DPH	povrch
A ENERGOKANÁL I.	21404	19,3	100 × 23,4	ks	62	1	20	1 267	1 11,90 / 14,64	standard
B KRYCIA DOSKA ENERGOKANÁLU	21405	5	100 × 16,8	ks	17,6	1	54	975	1 4 / 4,92	standard

Vnútorň rozmer 100 × 15 × 14 cm.

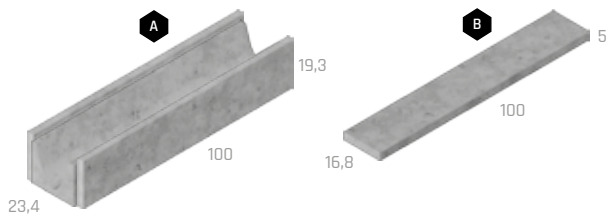

1 SIVÁ

Technický list:



RÚRY OSEMHRANNÉ



NÁZOV	kód	rozmery DN / L / T (cm)	merná jednotka	hmotnosť kg/ks	paleta ks	hmotnosť kg/paleta	cena za ks v EUR bez DPH/s DPH
A RÚRA OSEMHRANNÁ TZP - Q 400 / 1000	37601	40 × 100 × 8	ks	335	VL	335	1 102 / 125,46
B RÚRA OSEMHRANNÁ TZP - Q 600 / 1000	37602	60 × 100 × 8	ks	490	VL	490	1 123,50 / 151,91
C RÚRA OSEMHRANNÁ TZP - Q 800 / 1000	37603	80 × 100 × 10	ks	815	VL	815	1 223,30 / 274,66
D RÚRA OSEMHRANNÁ TZP - Q 1000 / 1000	37604	100 × 100 × 12	ks	1 200	VL	1 200	1 289,20 / 355,72

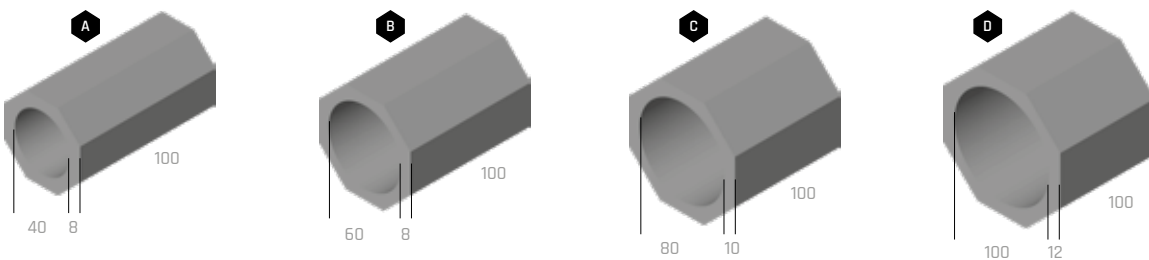

1 SIVÁ

Technický list:

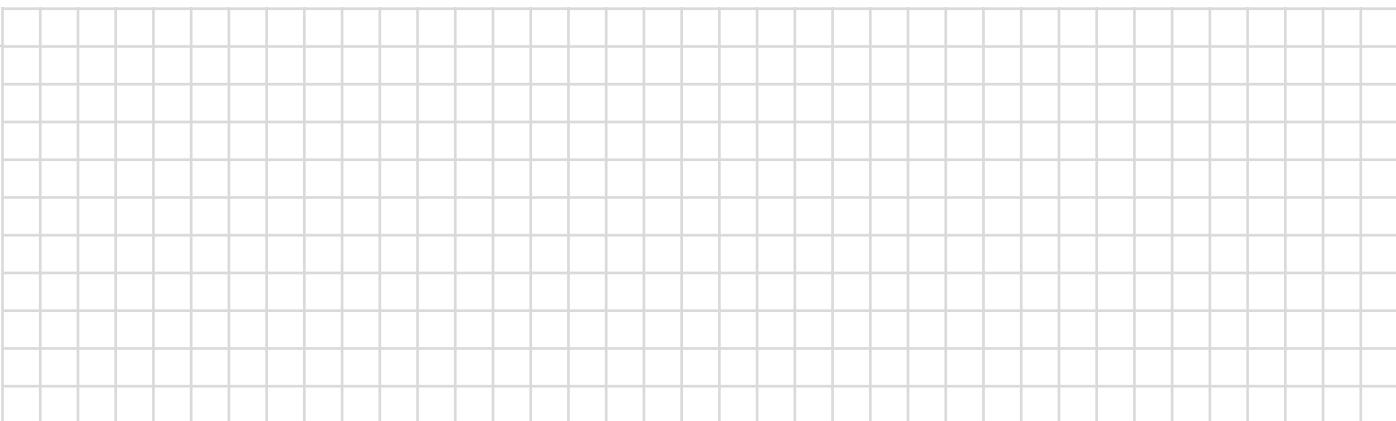

» ZJEDNODUŠENÝ POSTUP KLADENIA BETÓNOVEJ DLAŽBY

1. Správne zhotovenie podkladových vrstiev patrí medzi veľmi dôležité fázy výstavby celej spevnenej plochy. Ani najkvalitnejšia dlažba nezmierni nedostatky v podlaží. Zloženie podkladových vrstiev je vždy závislé od geologických podmienok a predpokladaného zaťaženia práve realizovanej plochy. Odporúčanie skladieb pre štandardné základové pomery nájdete na strane 131.



2. Všetky konštrukčné vrstvy podkladu musia byť zhotovené v sklone dláždenej plochy. Dôležité je, aby výsledné súvrstvie skladieb podlažia a vrchného krytu bolo dokonale odvodnené.
3. Dlažbu vyberáme podľa toho, či je určená na schodné alebo jazdné plochy.
4. Dláždzená plocha musí byť ohraničená obrubníkmi alebo iným pevným spôsobom.
5. Pri zakladaní dláždenej plochy si zmeriame zvolenú skladbu dlažby a obrubníky založíme tak, aby sme pri odporúčanej škáre 3 – 5 mm nemuseli dlažbu pracne dorezávať. Dlažba sa nesmie klásť na zráz bez možnosti dilatácie, inak môže dôjsť k poškodeniu dlažby pri používaní.



6. Na zhotovenie vrstvy na kladenie (ložnej) použijeme drvené kamenivo frakcie 4/8 mm, ktoré urovnáme na vyspádované a riadne zhutnené podkladové vrstvy. Ložná vrstva sa zhotovuje v hrúbke 30 – 40 mm a tvorí vrstvu na kladenie, do ktorej ukladáme dlažbu.
7. Je potrebné počítať s poklesom dlažby o 5 – 10 mm pri záverečnom hutnení dlažby.



8. Kladenie vykonávame tak, aby sa nenarušila ložná vrstva. Odporúčame postupovať od najnižšieho bodu proti spádu dláždenej plochy.
9. Odporúčame pri kladení odoberať dlažbu (jednotlivé kamene) z viacerých palet naraz a kombinovať ich celkom náhodne, aby sme predišli tvorbe farebných zhlukov a hniezd, aby výsledné dielo pôsobilo prírodným dojmom. Iba týmto spôsobom kladenia (pozri **obr. 2** a **obr. 3**) je dosiahnutá správna farebná kombinácia na celej dláždenej ploche. Pri kladení je nutné aj prerušenie pozdĺžnych a priečných priebežných škár pri skladbových dlažbách. Pri práci s výrobkami v odtieni COLOR-MIX je toto pravidlo nevyhnutnosťou! Nie je možné klásť kamene tak, ako sú na paleta vo vrstvách (pozri **obr. 1**), je nutná vyššie opísaná kombinácia!
10. Prípadné rezanie dlažby vykonávame vždy mimo dláždenej plochy, aby nedošlo k znečisteniu plochy jemným prachom. Vykonávať dobetónovanie plôch vôbec neodporúčame!
11. Položenú dlažbu zapieskujeme čistým a suchým kremičitým pieskom a zametieme. (Niektoré dlažby je nutné škárovať špeciálnou škárovacou hmotou na báze kremičitého piesku a živícového spojiva, ktorá sa vlhkosťou vytvrdí a zabráni tak uniknú piesku zo škár a možnému poškodeniu povrchu dlažby - viac informácií v TL každej dlažby). Pokiaľ to dlažba umožňuje, zhutníme ju vibračnou doskou s gumovou podložkou a znovu zapieskujeme. Dlažba, ktorú nemožno hutniť vibračnou doskou, je v kataľógu označená symbolom preškrtnutej vibračnej dosky. V takom prípade dlažbu usadíme iba poklepom gumovou palicou.
12. Plošnú dlažbu môžeme tiež klásť na vybetónovanú plochu s usadením na plastové alebo gumové terče.
13. Dlažby neodporúčame klásť do čerstvého betónu alebo lepiť na vybetónovanú plochu.

» UPOZORNENIE

ŠTRUKTÚRA A FARBA BETÓNOVÝCH DLAŽOBNÝCH BLOKOV

Pri výrobe sú používané veľmi kvalitné prírodné vstupné suroviny, napriek tomu môžu betónové výrobky vykazovať farebné rozdiely alebo rozdiely v rovnomernosti štruktúry povrchu betónového výrobku. Výskyt farebných rozdielov alebo rozdielov v rovnomernosti štruktúry povrchu výrobku na betónových prvkoch je bežným javom, ktorému výrobca bohužiaľ nemôže vďaka používaniu prírodných materiálov úplne predísť. Normy hodnotiace výrobu betónových výrobkov vo všeobecnosti uvádzajú, že rozdiely vo farbe môžu byť spôsobené odlišnosťami v odtieňoch a vlastnostiach prírodných surovín a odlišnosťami pri tvrdnutí, ktorých sa nemožno vyvarovať a nie sú považované za významné. Ku konečnému zjednoteniu farebnosti prvkov dochádza postupným pôsobením poveternostných vplyvov.

VÝSTAVNÉ VZORKY

Vystavené výrobky vo výstavných centrách či predajniach stavebného materiálu (vzorky v stojanoch či výstavných atď.) sa môžu od zakúpeného produktu farebne odlišovať. Toto môže byť spôsobené rozdielnym vekom vzoriek a tiež používaním prírodných vstupných materiálov pri výrobe všetkých našich betónových výrobkov.

Zásady pre pokládku skladobnej a zámkovej dlažby



Zásady pre pokládku plošnej a veľkoformátovej dlažby

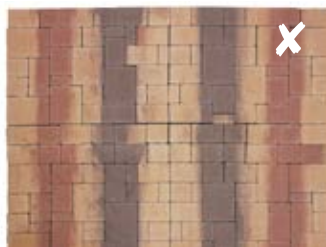

obr. 1



obr. 2

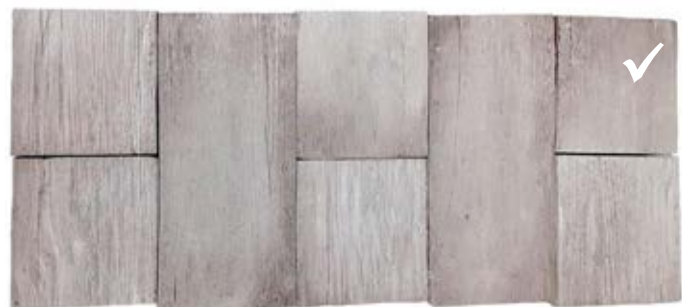

obr. 3

› ZLOŽENIE KONŠTRUKČNÝCH VRSTVIE PRE JEDNOTLIVÉ KATEGÓRIE ZAŤAŽENIA



SCHODNÉ KOMUNIKÁCIE
- KLADENIE NA PLASTOVÉ TERČE

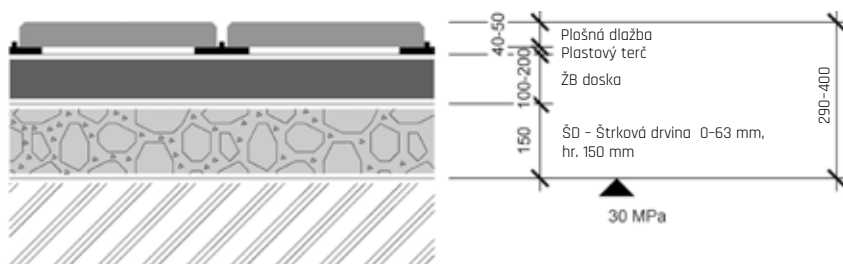

CHODNÍKY

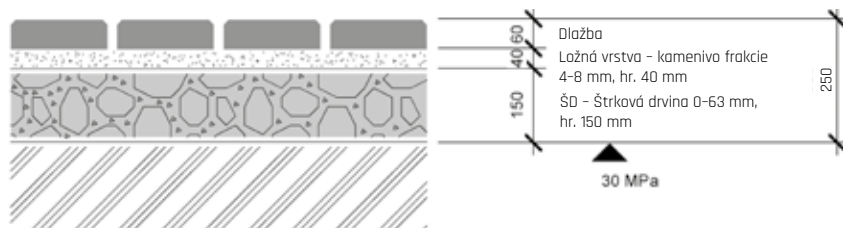

PLOCHY S OBČASNÝM POHYBOM
ÁUT DO 3,5 t

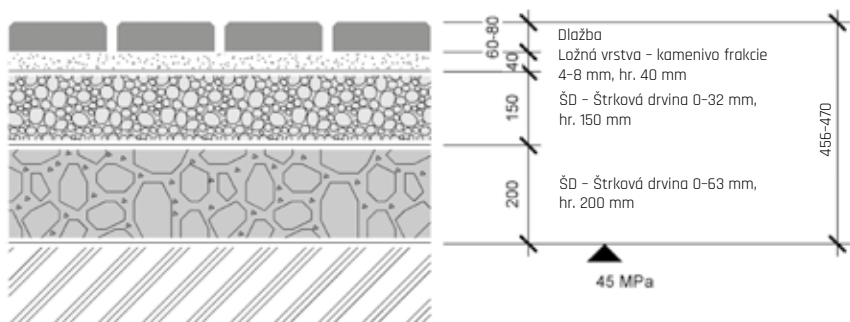

JAZDNÉ PLOCHY PRE
VOZIDLÁ DO 3,5 t

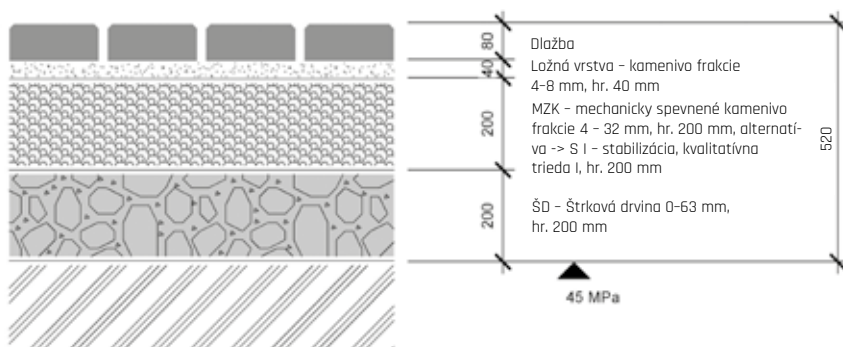

JAZDNÉ PLOCHY PRE
VOZIDLÁ NAD 3,5 t

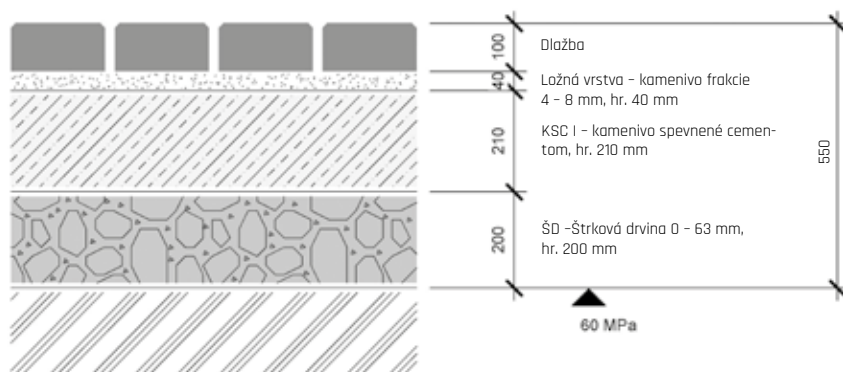

➤ ZJEDNODUŠENÝ POSTUP NA MUROVANIE Z BETÓNOVÝCH TVAROVIEK

1. Základový pás sa v štandardných prípadoch zhotovuje z prostého betónu triedy C 16/20 šírky 200 - 400 mm do nezamrzajúcej hĺbky.
2. Pred zaliatím základov je nutné rozmerať výškové odsokly, stĺpiky a dilatačné celky.

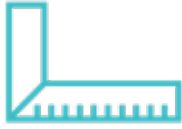

3. Pri betónovaní základu osadíme základ trňmi z roxoru 16 mm a necháme vyčnievať 30 cm pre budúce previazanie zvislej armatúry muriva.
4. Medzi základy a murivo odporúčame vykonať hydroizoláciu pomocou hydroizolačných stierkových (náterových) hmôt, ktoré dobre zatesnia aj v mieste prestupu výstuže.



5. Murovanie vykonávame buď na sucho, alebo na ložnú škáru.

6. Na murovanie používajte zásadne cementovú maltu, bez obsahu vápna.
7. Betónové tvarovky vyplníme zavlhnutým betónom minimálnej pevnostnej triedy C20/25 a vyššia, potom hutníme pomocou dreveného zhutňovača.
8. Tvarovky poslednej vrstvy neplníme až po horný okrajkonštrukcie (necháme pri hornom okraji 20 - 50 mm medzeru na vyzrážanie vody).
9. Striešky lepíme cementovým flexibilným lepidlom na terče (do rohu striešky z dôvodu odvodu pary vzliňajúcej vlhkosti „dýchanie“ plotového systému).



10. Styčnú plochu medzi strieškami vyplníme trvalo pružným tmelom (najlepšie polyuretánovým).

Celý rozsah zásad pre murovanie z betónových tvaroviek nájdete tu

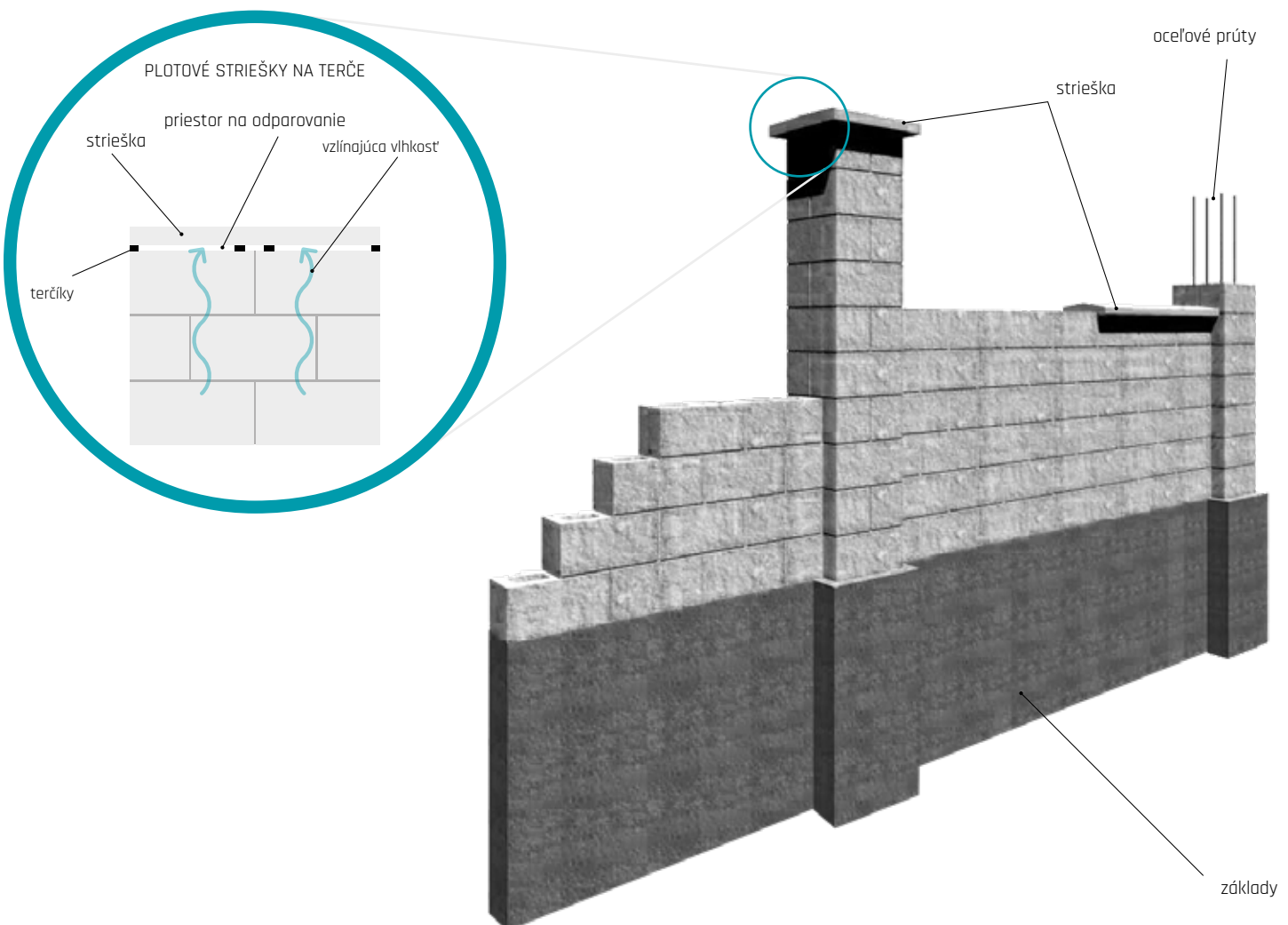

» VÁPENNÉ VÝKVETY

Tvorba vápenných výkvetov (biele škvrny na povrchu betónových prvkov) je sprievodným a **prirodeným javom zrenia betónu**, ktorému nie je možné celkom zabrániť. Vznik vápenných výkvetov nie je možné obmedziť ani použitím určitého typu (druhu) cementu. Prísady do betónu tento jav čiastočne obmedzujú, ale nedokážu mu celkom zabrániť.

Vápenné výkvetvy sú tvorené prevažne uhličitanom vápenatým CaCO_3 . Vznikajú najmä na povrchu betónového výrobku pôsobením vzdušného oxidu uhličitého (CO_2) vo vlhkom prostredí spolu s hydroxidom vápenatým Ca(OH)_2 .

Vápenné výkvetvy **nemajú vplyv na úžitkové vlastnosti** betónových výrobkov, a neznameniajú teda zlu kvalitu betónového výrobku! **Väčšinou ide o dočasný estetický jav - zmenu farby na povrchu betónového výrobku.** O tom, že výskyt primárnych vápenných výkvetov nemá vplyv na úžitkové vlastnosti betónových výrobkov, svedčí fakt, že výskytom vápenných výkvetov sa nezaobera žiadna norma a nepovažuje ich tvorbu za chybu betónového výrobku.

Tvorbu vápenných výkvetov podporuje aj zle **zvolené konštrukčné vyhotovenie stavby**. Dláždené kryty treba zhotoviť tak, aby nedochádzalo k hromadeniu vody v loži krytu, pretože trvalé uloženie dlaždíc vo vlhkom alebo mokrom prostredí opäť vedie k vyplavovaniu hydroxidu vápenatého na povrch dlaždíc a k tvorbe vápenných výkvetov.

K vymiznutiu výkvetov z povrchu betónu dochádza v čase samovoľne vplyvom poveternostných vplyvov (pôsobením kyslých dažďov). Úplné vymiznutie výkvetov je niekedy dlhodobý proces, ktorý závisí na intenzite výkvetu a na miestnych podmienkach. Tento proces je možné urýchliť **špeciálnymi čistiacimi prípravkami** na báze kyselín. Na tento účel sa nám osvedčil prípravok pod obchodným názvom REBANit S od firmy REMEI CZ, s.r.o. Tieto čistiace prípravky však môžu narušiť povrchovú štruktúru betónu alebo jeho farbu, preto ich výrobca betónových výrobkov odporúča len vo výnimočných prípadoch.



Povrch dlažby bez vápenného výkvetu



Povrch dlažby s vápenným výkvetom pred čistením a po vyčistení Rebanitem S

» ČISTENIE A OCHRANA BETÓNOVÝCH VÝROBKOV

Pre predĺženie životnosti betónových dlaždíc aj iných betónových prvkov je dôležitá jej údržba a najmä ochrana.

» BEŽNÉ NEČISTOTY

Bežné nečistoty (škvrny od hlíny, prach, mach, napadané lístie atď.) sa dajú zväčša ľahko odstrániť pomocou „vapky“ - vysokotlakovým čističom, prípadne za použitia bežných ekologicky odbúrateľných saponátov. Táto údržba (čistenie), ale musí byť pravidelná a neodporúčame používať rotačnú dýzu, aby nedošlo k poškodeniu povrchu dlažby! Pred čistením betónového výrobku tlakovou vodou si vždy preštudujte technický list výrobku, nie všetky betónové výrobky je možné takto čistiť!

» VÄČŠIE ZNEČIŠTENIE ORGANICKÝMI VPLYVMI

V prípade veľkého organického znečistenia (machy, riasy atď.) alebo olejových škvŕn, hrdze, odporúčame použiť účinný čistiaci prostriedok od Floorcolor s.r.o. Postup čistenia odporúčame vždy vopred konzultovať na našej technickej poradenskej linke, kde v závislosti od konkrétneho prípadu bude určený postup a vhodný čistiaci prostriedok.

» PREVENCIA

Zabrániť alebo značne obmedziť rast vegetácie (mach, a. i.) na dláždených krytoch a v jeho škárach je možné vhodnou voľbou materiálov a dokonalého odvodnenia nielen povrchu dláždeného krytu, ale najmä aj spodnej stavby krytu.

Dôležité je tiež použitie škárovacích materiálov, napríklad kremičitého piesku s vysokým podielom SiO_2 najlepšie 95 % a viac, alebo špárovacej hmoty na báze kremičitého piesku a živcového spojiva, ktoré sa vlhkosťou vytvrdia.

Aby dlažba bola lepšie čistiteľná (aj pre výrobky s DAP ochranou) a zabránili sme rastu machov a tiež zamedzili tvorbe vápenných výkvetov na našich výrobkoch, odporúčame ošetriť **ochranným impregnačným náterom**, ako je Ditonguard, zachovávajúcím pôvodný vzhľad dlažby, alebo ochranným náterom Sikafloor ProSeal, zvyrazňujúcim farbu dlažby.



Detail ošetreného povrchu



Bez impregnácie



Ditonguard



Sikafloor®-ProSeal

▶ SPOLOČNOSŤ DITON ZÍSKALA ZNAČKU ČESKÁ KVALITA – OSVEDČENÉ PRE STAVBU

Spoločnosť DITON s.r.o. sa dňa 19. 2. 2016 umožnilo, ako prvej spoločnosti z radu výrobcov betónových prvkov v Českej republike, používať prestížne označenie ČESKÁ KVALITA – OSVEDČENÉ PRE STAVBU, a to pre nasledujúce výrobky:



- betónové dlažbové bloky,
- betónové dlažbové dosky,
- betónové obrubníky,
- betónové tvárnice.

Program ČESKÁ KVALITA je program podpory predaja kvalitných českých výrobkov a poskytovania kvalitných služieb podporovaný vládou Českej republiky. Program je súčasťou Národnej politiky kvality a vznikol preto, aby odlišil seriózne a dôveryhodné značky kvality, ktoré budú dobrou vôdzkou pre spotrebiteľa pri nákupe. Program ČESKÁ KVALITA je garantovaný uznesením vlády ČR a hlavným zmyslom tohto programu je poukázať na pachtivé značky, ktoré sa udeľujú len po prísomom a nezávislom overovaní kvality a podliehajú pravidelnej kontrole. Každá značka v programe má presne stanovené kritériá na posudzovanie kvality podľa konkrétneho typu výrobkov či služieb a musí spĺňať 4 základné podmienky:

1. Výrobok musí mať v porovnaní s obdobnými výrobkami na trhu nadštandardnú kvalitu.
2. Kvalitu musí overiť nezávislá akreditovaná skúšobňa.
3. Dodržiavanie kvality sa musí priebežne kontrolovať.
4. Musí sa kontrolovať spokojnosť zákazníkov.

Spoločnosť DITON svojím výrobným sortimentom spadá v posudzovaní kvality svojich výrobkov pod značku OSVEDČENÉ PRE STAVBU. Základným zmyslom značky OSVEDČENÉ PRE STAVBU je poskytnúť všetkým osobám a subjektom, ktoré prichádzajú do styku s našimi výrobkami, informáciu, že tieto výrobky sú vhodné na zabudovanie do stavby na území Českej republiky. Tým značka zásadne prispieva k požadovanej a očakávanej výslednej bezpečnosti a kvalite stavieb.

Aby mohli túto značku naše výrobky niesť, museli najprv prejsť náročnými testami zladenými s európskymi normami, kde sa bola posudzovaná vhodnosť našich výrobkov na použitie na stavbe v zmysle zákona č. 183/2006 Zb., o územnom plánovaní a stavebnom poriadku (Stavebný zákon) a ďalších technických predpisov ČR. Významným prvkom tohto certifikačného systému je tiež zaistenie trvalého dozoru dodržiavania úrovni overených vlastností príslušného stavebného výrobku. Celý certifikačný systém vrátane udeľovania značky je v súlade s ČSN ISO/IEC 17030 Posudzovanie zhody – Všeobecné požiadavky na značky zhody tretej strany je celkom transparentný, nestranný a nediskriminačný.

Získanie značky ČESKÁ KVALITA – OSVEDČENÉ PRE STAVBU je pre spoločnosť DITON ďalším míľnikom v našom podnikaní. Určite by sme toto ocenenie a uznanie našej práce nedosiahli bez našich zamestnancov a tiež bez vás, našich zákazníkov, ktorí ste nám každodennou inšpiráciou a hnacím motorom.

Osviedčení najdete zde ▶▶



▶ KVALITA JE PRE NÁS ÚPLNE ZÁSADNÁ

Vzhľad výrobkov ide v spoločnosti DITON s.r.o. neodmysliteľne ruka v ruke s kvalitou, ktorá je neustále kontrolovaná certifikovaným systémom managementu akosti podľa požiadaviek medzinárodných noriem ČSN EN ISO radu 9001.

Prebiehajúce kontroly,

- Kontroly vstupných materiálov,
- Kontroly nastavenia technológií,
- Medzioperačné kontroly,
- Výstupné kontroly hotových výrobkov.

Kontroly kvality výrobkov prebiehajú na dennej báze v rámci kontrolných a skúšobných plánov. Kontrolu našich výrobkov vykonáva nielen naše interné laboratórium, ale aj externé nezávislé akreditované laboratóriá, napr. TAZUS a.s., ADMAS, ZL pri VUT Brno a i. Pri hotových výrobkoch aj pri čerstvom betóne sa riadime podľa platných ČSN EN v plnom ich rozsahu a znení. Všetky skúšky vychádzajúce z ČSN EN naše betónové výrobky spoľahlivo spĺňajú, a tým majú zaručenú dlhú životnosť.



DLAŽBA PRI SKÚŠKE PEVNOSŤ V PRIEČNOM ŤAHU



DLAŽBA PRI SKÚŠKE PEVNOSŤ V OHYBE



DLAŽBA PRI SKÚŠKE OBRUSNOSŤ POVRCHU



BETÓN PRI SKÚŠKE PEVNOSŤ V TLAKU

Organizácia má v prevádzkach

- Výrobný závod Střítež, č.p. 207, 588 11 Střítež;
- Výrobný závod Čeperka, Čeperka 222, 533 45 Opatovice nad Labem;
- Výrobný závod Paskov, Kirilovova 913, 739 21 Paskov;
- Výrobný závod Otnice, Dědina 484, 683 54 Otnice;
- Výrobný závod Přerov, Tovačovská 3297/2c, 750 02 Přerov – Přerov I-Město;
- Sklad Praha, Bečovská 939, 104 00, Praha 10 – Uhřetěves
- zavedený **Systém integrovaného manažmentu** v súlade s požiadavkami noriem **ČSN EN ISO 9001:2016** (Systém manažmentu kvality), **ČSN EN ISO 14001:2016** (Systém environmentálneho manažmentu) a **ČSN ISO 45001:2018** (Systém manažmentu bezpečnosti a ochrany zdravia pri práci).



Certifikáty sú k dispozícii tu ▶▶



NAŠE INOVÁCIE



TECHNOLÓGIA CURDEP

Špeciálny vzhľad povrchu s mierne reliéfnym profilom a zvýraznením kameniva nášľapnej vrstvy vzniká aplikáciou unikátnej výrobnéj technológie CURDEP, ktorú spoločnosť DITON s.r.o. prezentuje na plošnej reliéfnéj dlažbe PREMIERE. Výsledkom ojedinelej techniky opracovania povrchu betónovej dlaždice súčasne s impregnáciou do hĺbky materiálu je hladký a lesklý povrch bez ostrapkov. Dokonalosť spracovania je taká verná, že je na prvý pohľad takmer na nerozoznanie od lesklých interiérových dlažieb. Na rozdiel od nich však ponúka výraznú pridanú hodnotu v podobe neporovnateľne väčšej odolnosti z hľadiska mechanického namáhania a záťaž. Dlažba je dobre umývateľná, ľahko sa čistí a ošetruje.

Vzhľadovo veľmi atraktívna plošná reliéfná dlažba PREMIERE tak ponúka veľkú príležitosť na využitie nielen v exteriéri, ale aj v interiéri. Nájde uplatnenie na schodných plochách, na terasách, v priestore záhradnej kuchyne či mieste posedenia s krbom, ale aj vo vínnej pivničke, hospodárskych priestoroch či technických miestnostiach.

BIELA



PIESKOVÁ



TEHLOVÁ



BEIGE



CREME

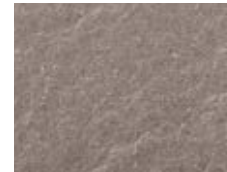

NOIR



Farebné povrchy plošnej dlažby reliéfnéj PREMIERE



TECHNOLÓGIA BOSS 5

Špeciálna technológia nanášania lakov a ich vytvrdzovania na povrchu betónových dlažieb, patrí k revolučným technikám ošetrovania povrchu, ktoré zaisťujú maximálnu možnú ochranu betónových dlažieb. Túto špičkovú technológiu sme v spoločnosti DITON úspešne zaviedli do výroby a plne ju využívame pri výrobkoch, ktoré vedú oceniť predovšetkým veľmi nároční zákazníci.

Kompozitná látka špeciálneho zloženia sa nanáša na povrch betónových dlažieb a vytvrdzuje sa pomocou žiarenia a vysokej teploty. Povrchy ošetrené technológiou BOSS 5 prinášajú hneď celý rad výhod a zvýšenie úžitkových vlastností. Predovšetkým chráni dlaždice proti mechanickému poškodeniu pri bežnom používaní a chráni ich tiež proti vplyvom vonkajšieho prostredia. Používatel'ov dokáže zbaviť obáv z najčastejších nehôd, ako sú škvŕny po vyliatí červeného vína alebo po zafarbení potravinami s obsahom prírodných farbív - najčastejšie horčicou, kečupom, kávou alebo čajom.

Povrch dlaždíc všeobecne je menej náchylný na ušpinenie aj pri bežnej prevádzke. Nečistoty z povrchu veľmi ľahko zotriete či odstránite handrou, ostriekaním hadicou alebo vodou s kefou. Na ošetrovanie stačí naozaj chvíľka. O mimoriadnom prínose tejto jedinečnej technológie BOSS 5 sa môžete presvedčiť aj vy.

OCHRANOU BOSS 5 DOSAHUJEME PRI DLAŽBÁCH TIETO POZITÍVNE VLASTNOSTI:

- vysoká odolnosť proti trvalému znečisteniu,
- ľahšia očista bežného prevádzkového ušpinenia,
- zabraňuje vyblednutiu farby,
- vysoká ochrana proti poveternostným vplyvom,
- zaručenie odolnosti proti šmyku/sklzu podľa kyvadlovej hodnoty,
- výrazné zníženie nasiakavosti,
- zabraňuje prieniku kvapalín a nečistôt do betónu,
- dokonalá ochrana proti rastu rias a machov.

Údržba a čistenie výrobkov s povrchovou úpravou BOSS 5 sú veľmi jednoduché. Čistenie sa vykonáva so štandardnými čistiacimi prostriedkami, ako sú metly, vysokotlakové čističe, prípadne kefové čistiace automaty. Akékoľvek jednoduché znečistenie betónových plôch od oleja, vína, kečupu atď. je možné ihneď po znečistení ľahko odstrániť vlhkou handrou alebo kefou a vodou, ktorými túto nečistotu alebo vzniknutú škvŕnu zotriete. Čím skôr tak urobíte, tým väčšiu istotu budete mať, že povrch zostane čistý a bez škvŕn.

POVRCH DLAŽBY S TECHNOLÓGIU BOSS 5

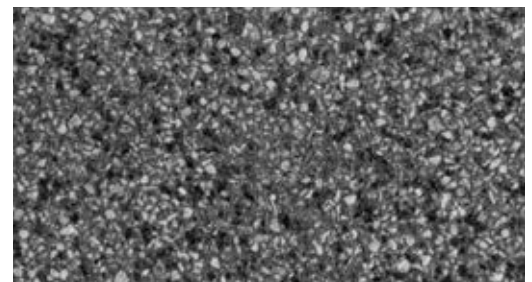
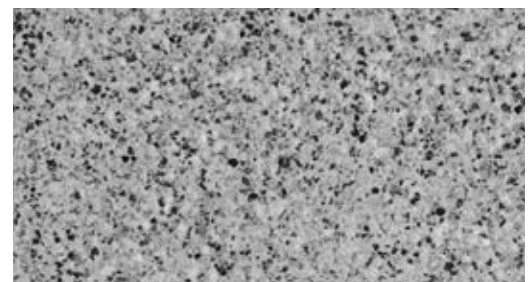



TECHNOLÓGIA DITON AQUASTOP PROTECT

Spoločnosť DITON s.r.o. ako jediná používa na ošetrovanie betónu impregnáciu DITON AQUASTOP PROTECT (DAP), ktorú sama vyvinula v roku 2011 a ktorú dlhodobou skúšala. Ošetrovanie impregnáciou AQUASTOP nie je iba povrchové, ale je priamo obsiahnuté v celej nášľapnej vrstve dlažby. Dlažba DITON vám preto bude slúžiť dlhé roky a pri pravidelnej bežnej údržbe zostane krásna dlhé roky. Výrobky s aplikovanou hĺbkovou impregnáciou AQUASTOP vykazujú veľmi malú priľnavosť, takže sa na nich príliš nedarí nečistotám, nanášaným bežným používaním. Prachové častice, peľ, stopy biologického materiálu v podobe húb, machov či lišajníkov majú minimálnu šancu na uchytenie. A pokiaľ k nemu predsa len dôjde, bežným čistením sa ich ľahko zbavíte.

UKÁŽKA DLAŽBY S TECHNOLÓGIU DITON AQUASTOP PROTECT



TECHNOLÓGIA DITON EXCLUSIVE PROTECT

V oblasti technológií zušľachtovania betónových výrobkov hrá spoločnosť DITON významnú úlohu na trhu. Patrí medzi firmy, ktoré do výroby zavádzajú najnovšie technológie a aplikujú aj výsledky vlastného výskumu. Jednou z ďalších technológií, ktoré uplatňuje vo výrobe dlažieb, je osvedčená ochrana DITON EXCLUSIVE PROTECT (DEP). Táto povrchová ochrana znižuje nasiakavosť, takže povrch nie je náchylný na znečistenie a veľmi dobre sa udržuje. Ďalšou jedinečnou výhodou je skutočnosť, že pred finálnym nanosením povrchovej ochrany DEP sú výrobky najskôr ošetrené hĺbkovou ochranou DITON AQUASTOP PROTECT (DAP). Takúto dvojitú ochranu v súčasnosti neponúka žiadny iný výrobca betónových prvkov v Českej republike.

VÝHODY POVRCHOVEJ ÚPRAVY DEP:

- ľahká údržba, dobre odstrániteľné nečistoty z povrchu výrobkov,
- odpadá starosť o ošetrovanie povrchu,
- zamatovo hodvábný vzhľad,
- veľmi znížená priľnavosť nečistôt k povrchu betónových výrobkov,
- povrchová ochrana je paropriepustná, preto betón netrpí degradáciou pri rozťahovaní a zmršťovaní v dôsledku výkyvu teplôt,
- zvýraznenie farebnosti povrchu a stabilita odtieňa aj pri extrémnych prírodných podmienkach,
- zvýšená odolnosť povrchu voči UV žiareniu výrazne potláča príznaky starnutia,
- zlepšenie úžitkových vlastností betónových výrobkov,
- zvýšená odolnosť proti pôsobeniu vonkajších vplyvov okolitého prostredia,
- zvýšenie životnosti pri správnom použití betónových výrobkov,
- prijateľná cena za túto povrchovú úpravu,
- minimálne náklady na údržbu takto ošetrených povrchov.

POVRCH DLAŽBY S ÚPRAVOU DEP



POVRCH DLAŽBY S ÚPRAVOU DEP





TECHNOLÓGIA EKOAKTIV - SAMOČISTIACA DLAŽBA

Spoločnosť DITON s.r.o. vyrába dlažbu, ktorá dokáže čistiť sama seba aj svoje okolie. Hĺbková úprava EKOAKTIV používa princíp fotokatalýzy, keď sa pôsobením svetla vytvorí aktívna povrchová vrstva, ktorá odpudzuje a rozkladá častice nečistôt. Je to možné vďaka špeciálnej prísade založenej na báze oxidu titaničitého (TiO₂). Oxid titaničitý má výnimočnú vlastnosť absorbovať energiu a vyznačuje sa obzvlášť vysokou fotokatalytickou aktivitou.

SAMOČISTIACI EFEKT

Hĺbková úprava, ktorá je obsiahnutá v celej nášľapnej vrstve dlažby, naruší častice nečistôt, ako napr. sadze, výfukové plyny, mach, riasy pomocou slnečného žiarenia. Prvý dážď potom nečistoty jednoducho zmyje.

PREDPOKLADY PRE SAMOČISTENIE FOTOKATALÝZOU

- pôsobenie UV - žiarenia (slnka),
- fotoaktívny TiO₂ vo vrchnej vrstve,
- prítomnosť vody (dážď),
- prítomnosť O₂ (oxidačný prostriedok).

Pre tento efekt stačí normálne denné svetlo, priame slnečné žiarenie nie je bezpodmienečne nutné. Použitý oxid titaničitý je zdravotne neškodný a je s povrchovou plochou pevne zviazaný. Pri fotokatalýze vznikajúce produkty počas rozkladu sú neškodné a ľahko vodou rozpustné. Sú odstránené dažďovou vodou rovnako ako iné nečistoty.

POVRCH DLAŽBY S TECHNOLOGIÍ EKOAKTIV



MANUÁL PRE WEBOVÉ ZADANIE REKLAMÁCIE

1 WEBOVÁ STRÁNKA

- 1.1 Webový formulár pre zadanie reklamácie nájdete na webovej adrese **reklamace.diton.cz**.
- 1.2 Ďalšou možnosťou je vyhľadať odkaz na našich webových stránkach.
 - a) vyberte vrchnú kartu **O nás**. Z otvoreného zoznamu vyberte **Reklamácia**. Odkaz vás zavedie na zadávací formuláralebo
 - b) na spodnej strane, v päte webovej stránky, pod zoznamom **Ďalšie informácie** nájdete **Reklamácia**. Odkaz vás zavedie na zadávací formulár.

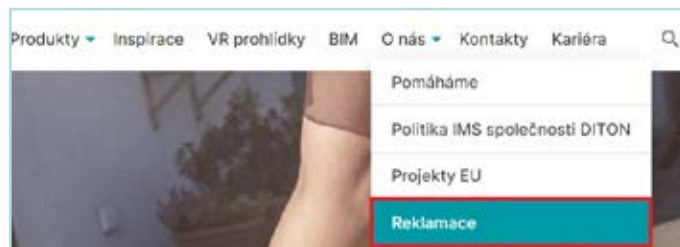

Další informace

Ke stažení

Grafický návrh zdarma

Kladecí návrh zdarma

Reklamace

2 FORMULÁR

- 2.1 Do formulára zadajte **číslo faktúry** alebo **číslo dodacieho listu** a kliknite na **VYHĽADAŤ**.
- 2.2 Na webovej stránke sa vám objaví ďalšia kolónka formulára **PRIDAŤ POLOŽKU NA REKLAMÁCIU**. Do formulára zadáte **Kód výrobku**, ktorý sa nachádza pri každej položke z faktúry a kliknete na **PRIDAŤ**.
- 2.3 Na webovej stránke sa vám objaví ďalšia kolónka formulára **REKLAMOVANÉ POLOŽKY**.
- 2.4 Do kolónky **Papís vady reklamovanej položky** vypíšete vady tovaru, ktoré na danej položke reklamujete.
- 2.5 Do kolónky **Reklamované množstvo** napíšete množstvo tovaru, ktorý z danej faktúry reklamujete.
- 2.6 Z vyberacieho zoznamu **Návrh na vyriešenie reklamácie** vyberte požadované riešenie reklamácie.
- 2.7 **Fotodokumentácia**. Na priloženie fotiek (*.jpg, *.png) alebo dokumentov (*.pdf, *.doc, *.xls) súvisiacich s reklamovanou položkou kliknite na **Vyberte súbor** a z otvoreného okna vyberte súbor, ktorý chcete priložiť.
- 2.8 Ak chcete pridať **ďalšiu položku** z faktúry, opakujte **bod 2.2**.
- 2.9 **KONTAKTNÉ ÚDAJE**
Do názvu napíšte vašu spoločnosť (môže byť už predvyplnená) a kontaktné údaje osoby, ktorá bude s výrobcom, v prípade potreby, reklamáciu ďalej riešiť.

VYHLEDAT FAKTURU

Číslo faktury nebo číslo dodacího listu

2301212345

VYHLEDAT

PŘIDAT POLOŽKU K REKLAMACI

Kód výrobku

12345678901

PŘIDAT

Číslo	Název	Jednotka	Množství
12345678901	Betonová dlažba přírodní	M2	18,0000

Popis vady reklamované položky

Bod 2.4	Reklamované množství	Bod 2.5

Návrh na vyřešení reklamace

Bod 2.6

Fotodokumentace

Přidejte soubory

Uložit soubory

KONTAKTNÍ ÚDAJE

Zde vyplňte údaje o kontaktní osobě pro tuto reklamaci

Název

Stavebniny s.r.o.

Jméno a příjmení

Jan Svoboda

E-mail

jan.svoboda@stavebniny.cz

Telefon

420 123 456 789

2.10 Vyplniť údaje partnera / realizačnej firmy

Ak je súčasťou reklamácie tretia osoba (váš obchodný partner alebo realizačná firma), tu doplňte ich kontaktné údaje.

2.11 Vyplniť údaje koncového zákazníka

Pokiaľ je súčasťou reklamácie koncový zákazník (spotrebiteľ), tu doplňte jeho kontaktné údaje.

2.12 Vyplniť miesto realizácie

Tu doplňte adresu miesta reklamovaných položiek.

2.13 Ak ste pridali všetky reklamované položky, doplnili všetky kolónky, priložili fotky a dokumenty a vyplnili všetky potrebné kontaktné údaje, môžete kliknúť na [ODESLAŤ REKLAMACI](#)

2.14 Na váš kontaktný email príde **potvrdenie o prijatí reklamácie** a **číslo reklamácie**, pod ktorým s nami môžete ďalej komunikovať.

<input checked="" type="checkbox"/> Vyplniť údaje partnera / realizačnej firmy	Zde můžete vyplnit kontaktní údaje vašeho obchodního partnera / realizační firmy, pokud je součástí reklamačního řízení
Název	<input type="text" value="Realizační firma s.r.o."/>
Jméno a příjmení	<input type="text" value="Josef Novák"/>
E-mail	<input type="text" value="josef.novak@realizace.cz"/>
Telefon	<input type="text" value="+420 987 654 321"/>
<input type="checkbox"/> Vyplniť údaje koncového zákazníka	Zde můžete vyplnit kontaktní údaje vašeho koncového zákazníka, pokud je součástí reklamačního řízení
<input type="checkbox"/> Vyplniť miesto realizace	Zde vyplňte adresu místa realizace reklamovaných položek

3 CHYBOVÉ HLÁSENIA

3.1 Dodací list alebo faktúra nebola nájdená

Do formulára bolo zadané zlé číslo faktúry alebo zlé číslo dodacieho listu. Skontrolujte správnosť čísla.

3.2 Kód výrobku - „Položka XXX nebola nájdená“

Do formulára bol zadán **zlý kód výrobku**. Skontrolujte správnosť čísla.

3.3 Kód výrobku - „Vaša položka XXX je už reklamovaná na protokole: XXRE010100000XXX“

Výrobok z danej faktúry je už reklamovaný. Pokiaľ ide o opakovanú reklamáciu postupujte podľa bodu **4.1**. V prípade otázky k danej reklamácií kontaktujte reklamačné oddelenie na reklamace@diton.cz. Do predmetu emailu zadajte **číslo reklamácie**.

Dodací list nebo faktura nebyla nalezena

Číslo faktury nebo číslo dodacího listu

[VYHLEDAT](#)

Položka 12345678901 nebyla nalezena

Kód výrobku

[PŘIDAT](#)

Vaše položka 12345678901 je již reklamována na protokolu: XXRE010100000XXX

Kód výrobku

[PŘIDAT](#)

4 DOPLŇUJÚCE INFORMÁCIE

4.1 Opakovaná reklamácia

V prípade opakovanej reklamácie postupujte podľa **Reklamačného poriadku čl. 2.2, kap. 1**. Reklamáciu vrátane všetkých náležitostí zašlite na reklamace@diton.cz.

4.2 Podpora

V prípade problému so zadaním reklamácie kontaktujte obchodného zástupcu DITON, alebo zašlite dotaz na reklamace@diton.cz.

4.3 Firemné dokumenty

Všeobecné obchodné podmienky, Reklamačný poriadok, technické listy, POV, POS, kladacie plány, návody a ostatnú dokumentáciu nájdete na našich webových stránkach www.diton.sk/na-stiahnutie.

2.2. V případě vadného plnění prodávajícím se reklámace kupujícího (oznámení vady) uplatňuje podle OZ u prodávajícího prokazatelným způsobem, přes webový formulář <https://reklamace.diton.cz/>, na mail prodávajícího: reklamace@diton.cz, či na korespondenční adrese DITON s.r.o., oddělení reklamaci, Štáh 33 č.p. 207.

Obsahem reklámace (oznámení vady) musí být nejméně tyto údaje:

- označení dodávky zboží (číslo faktury nebo dodacího listu DITON),
- podrobný popis vad a fotodokumentace,
- pořadové řešení kupujícího dle práva čl. 2.6. kap. 1 tohoto reklamačního řádu (ust. § 2106 a § 2107 OZ),
- kontaktní údaje kupujícího (jméno, adresu a emailové spojení určené ke komunikaci s prodávajícím).

V případě, že kupující nedoloží výše uvedené náležitosti nepozději do 5 pracovních dnů ode dne doručení reklámace prodávajícím, prodávající si vyhrazuje právo považovat tuto reklámaci za bezpředělnou.

➤ VŠEOBECNÉ OBCHODNÉ A DODACIE PODMIENKY

1. ÚČEL A ROZSAH PLATNOSTI

1.1. Účelom týchto všeobecných obchodných a dodacích podmienok (ďalej iba „VODP“) je stanoviť rozsah podmienok, za ktorých budú uzatvárané jednotlivé obchody, v ktorých je DITON s.r.o. stranou predávajúcou.

1.2. Akékoľvek odchýlky od týchto podmienok sa musia dohodnúť písomne v kúpnej zmluve. Odchylné dohody v zmluve majú prednosť pred znením týchto podmienok.

2. TOVAR A CENOVÉ PODMIENKY

2.1. Sortiment, názov a špecifikácia výrobkov a tovaru sú uvedené v technických listoch predávajúceho, pričom predávajúci uvádza, že výrobky a tovar zodpovedajú všetkými svojimi parametrami platným normám v zmysle deklarovanej triedy akosti. Vyhodenie a zobrazenie výrobkov a tovaru v technických listoch je informatívne a tieto listy nie je možné považovať za predlohy či vzorky.

2.2. Cena výrobkov a tovaru je stanovená cenníkmi predávajúceho, platnými v čase vyskladnenia alebo dodávky. Vystavením objednávky alebo podpisom kúpnej zmluvy kupujúci potvrdzuje znalosť a súhlas s VODP a cenou. K cene náleží DPH, podľa aktuálnej sadzby. K týmto cenám môže predávajúci poskytnúť zľavy.

2.3. Cena dodávaných výrobkov, tovaru a služieb je splatná najneskôr pri odbere, ak nie je zmluvne dohodnuté inak. Cenové podmienky sa riadia aktuálne platným cenníkom, ak nie je v kúpnej zmluve či inou písomnou formou dohodnuté medzi predávajúcim a kupujúcim inak. Objednaním výrobkov, tovaru a služieb sa kupujúci zaväzuje tieto výrobky, tovar a služby odobrať, podľa podmienok aktuálnych v čase objednávky, ak nie je zmluvne stanovené inak.

2.4. V aktuálne platnom cenníku Predávajúceho je pri každom výrobku či tovare uvedené množstvo merných jednotiek na jednu ucelenú paletu. V prípade, že si Kupujúci objedná daný výrobok či tovar v inom množstve, ako je na túto jednu ucelenú paletu či násobky týchto ucelených palet, bude Predávajúci účtovať Kupujúcemu dodatočný poplatok za službu rozobratia palety/palet. Tento poplatok vo výške 9 EUR (bez DPH) za každú jednu neucelenú paletu sa bude fakturovať k cene za daný výrobok.

3. PALETOVÉ HOSPODÁRSTVO

3.1. Výrobky a tovar sa dodávajú voľne ložené alebo na drevených paletách (pozrite nižšie Tabuľku č. 1 - Opis druhov palet a cenové podmienky). Za predanú paletu (obal) sa kupujúcemu účtuje cenníková cena, zdanená aktuálnou základnou sadzbou DPH, ktorá je splatná vždy s cenou výrobkov, tovaru a služieb. Kupujúci má právo palety, ktoré nakúpil od predávajúceho a ktoré sú nepoškodené a na ďalšie expedície použiteľné, vrátiť predávajúceho do 3 mesiacov od nákupu alebo ich vymeniť pri uskutočnení ďalšieho obchodného prípadu na započítanie ceny palet, so započítaním poplatku za opotrebovanie (pozri nižšie Tabuľku č. 1). Pri vrátení nepoškodených palet sa kupujúcemu odpočíta jednorazové opotrebovanie (pozri nižšie Tabuľku č. 1).

3.2. Kupujúci má možnosť predávajúceho vrátiť palety, ktoré sú mierne poškodené, maximálne však s tromi poškodenými prvkami (pozri nižšie Tabuľku č. 2).

3.3. Prehľad opotrebovania pri jednotlivých paletách a výkupné ceny palet podľa počtu poškodených prvkov je uvedený v cenníku (pozri nižšie Tabuľku č. 2).

3.4. Palety sa nesmú vracat' zazámknované do seba, ale voľne uložené na seba podľa jednotlivých rozmerov a druhov. Výúčtovanie opotrebovania palet a ich vrátenie sa bude vykonávať súhrnne vždy za obdobie kalendárneho mesiaca alebo po vzájomnej dohode v iných intervaloch. Predávajúci je oprávnený odmietnuť prevzatie palet v prípade ich nadmerného poškodenia (poškodené viac ako 3 prvky) a nemožnosti ich ďalšieho použitia alebo po uplynutí 3 mesiacov od vystavenia daňového dokladu. O neprevzatých paletách je vyhotovený zápis o ich úschove.

3.5. Palety neprevzaté na sklad (t. j. tie palety, ktoré predávajúci z dôvodu poškodenia alebo z dôvodu uplynutia lehoty na vrátenie neprevzal späť) budú uskladnené maximálne počas 10 kalendárnych dní na sklade predávajúceho. V tejto lehote si ich môže kupujúci vyzdvihnúť a odviezť. Pokiaľ nedôjde k obojstrannej dohode, tieto palety sa následne vyradia z evidencie predávajúceho a zlikvidujú.

Palety rovnakého druhu, ktoré prevzal od predávajúceho, môže kupujúci vrátiť predávajúceho na miesto, odkiaľ boli palety (obaly) expedované alebo podľa dohody s predávajúcim na iné dohodnuté miesto.

Tabuľka č.1 - Opis druhov palet a cenové podmienky

Druh a rozmer palety	Hmotnosť palety kg	Predajná cena palety v EUR bez/s DPH	Cena opotrebovania palety v EUR bez/s DPH
A) EUR (80 x 120) cm	25	15 / 18	2,00 / 2,40
B) EUR (80 x 120) cm s držiakmi	27	25 / 30	2,50 / 3,00
C) Standard (80 x 120) cm	20	15 / 18	2,00 / 2,40
D) Standard (100 x 120) cm	25	15 / 18	2,00 / 2,40
E) Standard (80 x 240) cm	30	28 / 33,60	3,00 / 3,60
F) (80 x 164) cm s držiakmi	27	25 / 30	2,50 / 3,00
G) DITON (120 x 80) cm	25	15 / 18	2,00 / 2,40
H) DITON (120 x 100) cm	27	15 / 18	2,00 / 2,40

Tabuľka č. 2 - Výkupné ceny palet s poškodenými prvkami

Počet poškodených prvkov	Výkupná cena palety A) C) D) EUR bez/s DPH	Výkupná cena palety B) E) F) EUR bez/s DPH	Výkupná cena palety G) H) EUR bez/s DPH
1 poškodený prvok	7,90 / 9,48	10,90 / 13,08	0
2 poškodené prvky	5,90 / 7,08	8,90 / 10,68	0
3 poškodené prvky	2,90 / 3,48	6,90 / 8,28	0

Vyhodnotenie poškodenia palet je podľa pravidiel pre výkup palet predávajúceho: www.diton.sk/redirs/doc-2779355

Príklad 1: Paleta s jedným poškodeným prvkom



Príklad 2: Paleta s dvoma poškodenými prvkami



Príklad 3: Paleta s tromi poškodenými prvkami



4. DODACIE PODMIENKY, PRECHOD RIZÍK A VLASTNÍCTVA

4.1. Objednávka musí mať písomnú formu a musí obsahovať: názov, množstvo a farebné vyhotovenie výrobku/tovaru podľa aktuálneho cenníka predávajúceho. Ďalej sa požaduje uvedenie spôsobu prevzatia (vlastný odber, odvoz na určené miesto), požadovaný termín doručenia výrobku/tovaru, spôsob platenia, bankové spojenie, meno/názov firmy, miesto bydliska/sídlo, požadovanú adresu na doručenie výrobku/tovaru, kontaktné údaje kupujúceho. Predávajúci je oprávnený odmietnuť objednávku kupujúceho, ktorý je voči nemu v omeškaní s úhradou záväzkov, alebo nemá uzavretú rámcovú kúpnu zmluvu, alebo ktorý koná v rozpore s ustanovením dohôd či zmlúv medzi predávajúcim a kupujúcim.

Kupujúci si môže vyzdvihnúť objednané výrobky a tovar u predávajúceho až vtedy, keď potvrdí predávajúci kupujúcemu dostupnosť objednaných výrobkov a tovaru. Po písomnom potvrdení (e-mailom, EDI či poštou) predávajúcim je pre kupujúceho objednávka vždy záväzná.

4.2. Storno kupujúcim: Pokiaľ kupujúci stornuje objednávku potvrdenú predávajúcim, alebo ju nevyvezie po viac ako 14 kalendárnych dňoch od dátumu potvrdenia, je predávajúci oprávnený požadovať od kupujúceho úhradu storno poplatku, a to vo výške 100 % celkovej ceny objednaného výrobku/tovaru bez DPH. V takom prípade sa kupujúci zaväzuje tento storno poplatok uhradiť podľa faktúry na tento účel vystavenej predávajúcim.

4.3. Exspirácia objednávok: Ak bude kupujúci v omeškaní s prevzatím tovaru dlhšie ako 30 kalendárnych dní od posledného termínu dodania, ktorý je uvedený v potvrdení objednávky, dôjde k expirácii objednávky

a predávajúci je oprávnený od kupujúceho požadovať úhradu poplatku, a to vo výške 100 % celkovej ceny objednaného výrobku/tovaru bez DPH. Nevzťahuje sa na výrobky v zľavových skupinách A, B, D, - s výnimkou dlažby na strojové kladenie a vo vyhotovení rovná hrana.

4.4. Vyskladnením výrobkov, tovaru, služieb a palet (obaly) sa rozumie odovzdanie preberajúcemu a prevzatie takýchto výrobkov, služieb, tovaru a palet (obaly) na prepravu. Pri vyskladnení výrobkov, tovaru a palet (obaly) potvrdí preberajúci (kupujúci alebo prepravca) dodací list. Dodací list slúži ako doklad o prevzatí výrobkov, tovaru a palet (obaly) kupujúcim (príp. prepravcom), a zároveň po potvrdení Kupujúcim aj ako doklad o úplnosti a kvalite odoberaného tovaru. Vyskladnením výrobkov, tovaru a palet (obalov) sú záväzky predávajúceho splnené. Ak neodoberie kupujúci objednané výrobky, tovar a palety v potvrdenom termíne odberu, môže predávajúci účtovať kupujúcemu skladné vo výške 0,50 EUR bez DPH za každý začatý deň omeškania a za jednotlivú paletu s výrobkami a s tovarom.

4.5. Prevzatím výrobkov, tovaru a palet (obaly) pri vyskladnení alebo pri dodávke od prepravcu splnil kupujúci svoje záväzky, a to prehládnuť, porovnať a zistiť zhodu s objednanými výrobkami, tovarom a paletami (obaly). To sa týka najmä zistenia druhu, stavu/kvality, farby, vyhotovenia a množstva výrobkov, tovaru a palet (obalov).

4.6. Kupujúci je povinný zaplatiť kúpnu cenu v plnej výške a včas. V prípade omeškania s platením uhradí kupujúci predávajúcemu úrok z omeškania v dohodnutej výške 0,05 % dlžnej sumy za každý deň omeškania.

4.7. Predávajúci má právo pozastaviť realizáciu riadne uzatvorenej kúpnej zmluvy alebo objednávky, ak je kupujúci v omeškaní s úhradou predchádzajúcich záväzkov voči predávajúcemu, alebo ak kupujúci inak poruší záväzky obsiahnuté v kúpnej zmluve alebo faktúre.

4.8. Nebezpečenstvo škody na výrobkoch, tovare a paletách (obaloch) prechádza z predávajúceho na kupujúceho prevzatím výrobkov, tovaru a palet. Ak odovzdá predávajúci výrobky, tovar a palety (obaly) dopravcovi na prepravu ku kupujúcemu, prechádza na kupujúceho nebezpečenstvo škody na veci odovzdaním vecí dopravcovi.

4.9. Kupujúci má právo odstúpiť od zmluvy iba v prípade, ak nesplní predávajúci ani náhradný termín dodania výrobkov, tovaru a služieb, a to do desiatich dní po uplynutí novo dohodnutej dodacej lehoty. Predávajúci je oprávnený odstúpiť od zmluvy, ak porušuje kupujúci zmluvné dohody alebo VODP, najmä v prípade omeškania s platením kúpnej ceny dlhším než 7 dní.

4.10. Vrátiť je možné iba výrobky a tovar (na základe vopred potvrdenej písomnej žiadosti), ktoré sú v bezchybnom stave a v originálnom balení. V prípade, že kupujúci vráti predávajúcemu výrobky alebo tovar do 14 dní od prevzatia, predávajúci vystaví kupujúcemu opravný daňový doklad na vrátené výrobky a tovar v kúpnych cenách znížených o 35,00 %. V takom prípade ďalej vyúčtuje predávajúci kupujúcemu príslušné náklady na dopravu a služby vzťahujúce sa k vráteným výrobkom a tovaru, ktoré mal predávajúci pri doprave výrobkov ku kupujúcemu.

4.11. Predávajúci nie je v omeškaní a nezodpovedá za škodu vzniknutú omeškaním s dodávkou tovaru kupujúcemu v prípade zastavenia či prerušenia výroby z dôvodu vyššej moci alebo vzniknuté neodvratiteľným konaním tretej strany (napr. prerušenie dodávok energií, surovín, štrajky a nepokoje), a to počas trvania tohto stavu.

4.12. Objednaním výrobkov na zákazku (výrobky, ktoré nie sú uvedené v cenníku výrobkov spoločnosti DITON s.r.o.) sa kupujúci zaväzuje k ich odobratiu a zaplateniu. Na takéto zákazky je predávajúci oprávnený požadovať od kupujúceho zaplatenie zálohy, a to vo výške 75,00 % ceny zákazky, pokiaľ sa zmluvné strany nedohodnú inak. Kým kupujúci neuhradí uvedenú výšku zálohy z danej zákazky a k tejto zákazke nepripojí alebo nedodá príslušnú technickú dokumentáciu (pri výrobkoch, pri ktorých je táto dokumentácia požadovaná), nebude zákazka akceptovaná, resp. potvrdená a zákazková výroba nebude zahájená.

4.13. V prípade, že kupujúci od potvrdenej objednávky výrobkov na zákazku odstúpi alebo objednané výrobky na zákazku neodoberie do 30 dní od termínu dodania uvedenom na potvrdení objednávky od predávajúceho, nezbavuje sa tak povinnosti uhradiť 100 % kúpnej ceny.

4.14. V prípade preberania výrobkov, tovaru, služieb a palet (obalov) za Kupujúceho inou osobou (zmocnený sprostredkovateľ/pracovník) je potrebné, aby táto preberajúca osoba bola patrične písomne splnomocnená na toto preberanie. V opačnom prípade môže Predávajúci odmietnuť osobe bez písomného splnomocnenia odovzdať objednaných výrobkov, tovaru, služieb a palet (obalov), prípadne môže žiadať od preberajúcej nesplnomocnenej osoby ich okamžité zaplatenie. Odovzdaním objedna-

ných výrobkov, tovaru, služieb a palet (obalov) osobe, písomne splnomocnenej Kupujúcim, sú splnené záväzky Predávajúceho s vyskladnením a odovzdaním objednaných výrobkov, tovaru, služieb a palet (obalov) Kupujúcemu. Kupujúci sa zaväzuje zaistiť prítomnosť zmocnenej osoby pri preberaní výrobkov, tovaru, služieb a palet (obalov).

4.15. V prípade využitia dopravy Predávajúceho zo strany Kupujúceho zodpovedá Kupujúci za zjazdnosť prístupovej cesty na miesto vykládky pre naložený kamión. V opačnom prípade sa vykládka nevykoná a Kupujúci uhradí všetky náklady na dopravu z tejto cesty.

5. ZÁRUKA, ZODPOVEDNOSŤ ZA CHYBY, REKLAMÁCIE

5.1. Predávajúci sa zaručuje dodať kupujúcemu výrobky, tovar a palety (obaly), vyhovujúce v čase nákupu všetkými svojimi parametrami platným normám v zmysle deklarovanej triedy akosti.

5.2. Predávajúci poskytuje na svoje výrobky predĺženú záruku počas 20 rokov od dátumu vystavenia daňového dokladu. Na kanalizačné výrobky, vrátane šachtových dien, poskytuje predávajúci predĺženú záruku počas 5 rokov. Na obchodovaný tovar poskytuje predávajúci záruku 24 mesiacov. Podmienky záruky sú upravené v Reklamačnom poriadku predávajúceho na www.diton.sk v sekcii „na prevzatie“.

5.3. Kupujúci sa zoznámil s predpísanými technologickými postupmi a zaväzuje sa ich dodržiavať. Predávajúci nepreberá zodpovednosť za chyby vzniknuté nesprávnym technologickým postupom pri montáži výrobkov a tovaru, ktorý je v rozpore s platnými normami, všeobecnými zásadami a odporučenými postupmi spoločnosti DITON s.r.o. na montáž alebo kladenie, ktoré sú k dispozícii na www.diton.sk. Kupujúci podpisom kúpnej zmluvy alebo zaslaním/odovzdaním objednávky potvrdzuje, že sa s týmito zásadami zoznámil. Ďalej predávajúci nepreberá zodpovednosť za neodbornú manipuláciu s výrobkami a tovarom, za znečistenie výrobkov a tovaru po odovzdaní kupujúcemu a ďalej za chyby spôsobené zlyhaním podlažia a spodných konštrukčných vrstiev.

5.4. Výrobky a tovar dodávané na paletách sú od predávajúceho zaistené zafixovaním k palete, aby bolo možné s výrobkami a s tovarom manipulovať a transportovať ich. Zodpovednosť za chyby sa nevzťahuje na poškodenie vzniknuté pri doprave tovaru od predávajúceho ku kupujúcemu. Tovar je nutné mať zabezpečený proti posunu na ložnej ploche vozidla (napr. popruhmi). Za poškodenie tovaru vzniknuté pri doprave (porušenie obalu, rozsypanie výrobku, poškodenie výrobkov, nešetrné skladanie z vozidla a pod.) zodpovedá dopravca (teda v prípade vlastnej dopravy, zaistenej Kupujúcim, idú tieto škody na vrub Kupujúceho; v prípade dopravy zaistenej Predávajúcim, idú tieto škody na vrub Predávajúceho). Kupujúci je povinný zapísať dopravcovi do Dodacieho listu poznámku o poškodení prepravovaných palet a výrobkov, urobiť fotodokumentáciu a ihneď informovať predávajúceho.

5.5. Kupujúci berie na vedomie, že vplyvom technológie výroby sa môže vo vnútri originálneho balenia vyskytnúť nie viac ako 2 % výrobku a tovaru odchylné akosti než deklarovanej. Pri dodržaní tohto limitu nevzniká kupujúcemu právo na reklamáciu, pretože ento fakt je zohľadnený v cene výrobku. Tieto výrobky musia byť pri kladení vytriedené a nesmú byť zabudované.

5.6. Reklamácia výrobkov alebo tovaru nedáva kupujúcemu právo neplniť zmluvné podmienky, ku ktorým sa zaviazal, vrátane zaplatenia odobraných výrobkov, tovaru, služieb a palet (obalov) v plnej výške a včas.

5.7. Prípadnú reklamáciu môže Kupujúci uplatniť písomne na mail reklamace@diton.cz či na korešpondenčnej adrese DITON s.r.o., oddelenie reklamácií, 588 11 Strážez č. p. 207 alebo cez web formulár <https://reklamacia.diton.sk>.

6. ZÁVEREČNÉ USTANOVENIA

6.1. Zmluvné strany si vzájomne udeľujú súhlas so spracovaním osobných údajov, a to v súvislosti s ich vzniknutými záväzkovými vzťahmi a zaväzujú sa vzájomne zabezpečiť ochranu týchto osobných údajov.

6.2. Platnosť VODP je daná ich zverejnením na www.diton.sk v sekcii „na prevzatie“.

6.3. Kupujúci aj predávajúci sa dohodli, že ich prípadné spory vyplývajúce z týchto VODP a v súvislosti s nimi, sa budú prednostne riešiť dohodou. Ak sa nedohodnú zmierom, bude ich spor rozhodnutý podľa právneho poriadku Českej republiky a všeobecne záväzných právnych predpisov, najmä Zák. č. 89/2012 Zb.

6.4. Tieto VODP sa nevzťahujú na internetový predaj.

V Strážezi 1. 1. 2025

REGIONÁLNE ZASTÚPENIE DITON

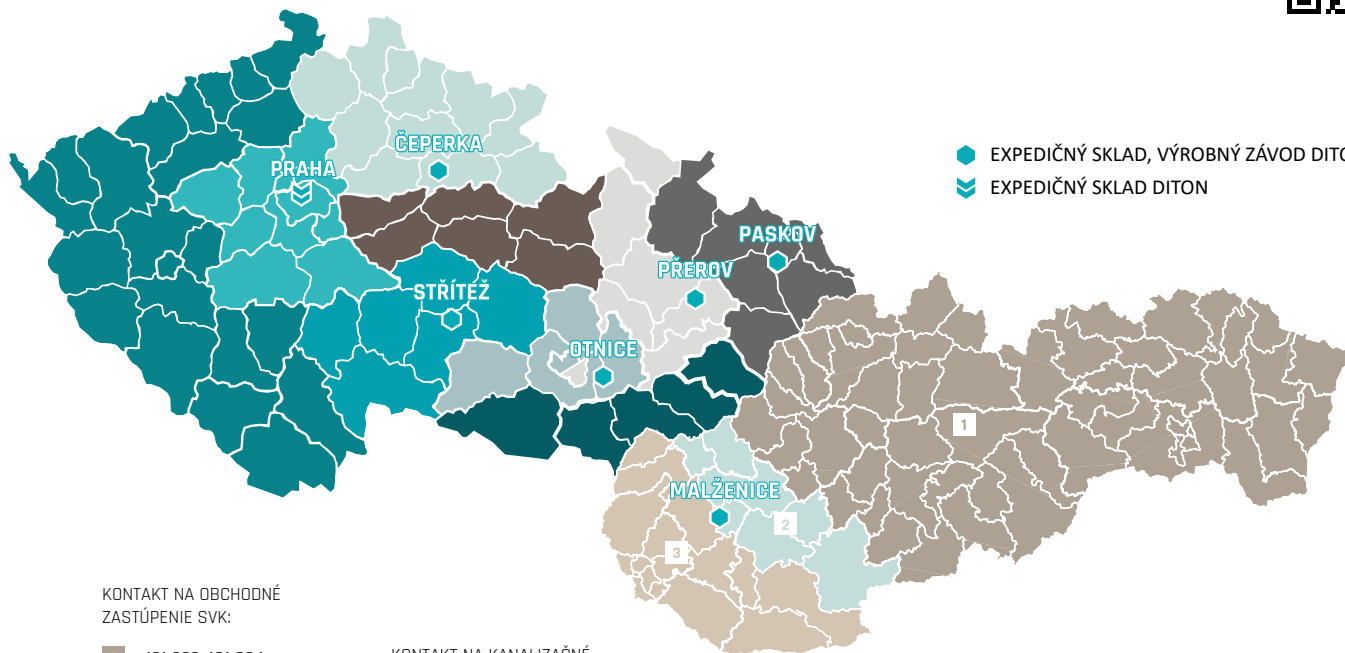

KONTAKT NA OBCHODNÉ
ZASTÚPENIE SVK:

- 1 +421 903 401 084
- 2 +421 917 965 952
- 3 +421 948 599 275

KONTAKT NA KANALIZAČNÉ
SYSTÉMY:

+420 737 285 108
e-mail: kanalizace@diton.cz

MALŽENICE

EXPEDIČNÝ SKLAD,
VÝROBNÝ ZÁVOD

Malženice 465,
919 29 Malženice
48.4545708, 17.6834503

e-mail expedice:
objednavka.malzenice@diton.sk

PREDAJ A EXPEDÍCIA:
SEZÓNA: marec – október
po-pi 6:00-16:00
so zatvoreno

MIMO SEZÓNY: november – február
po-pi 6:30-15:00

OTNICE

EXPEDIČNÝ SKLAD,
VÝROBNÝ ZÁVOD

Dědina 484
683 54 Otnice
49.0884125, 16.8058633

e-mail expedice:
objednavka.otnice@diton.cz

PREDAJ A EXPEDÍCIA:
SEZÓNA: marec – november
po-pi 6:00-16:00
každá prvá sobota v mesiaci
8:00-11:00

ČAS NAKLÁDKY
po 16. hodine na základe
tel. dohody.

MIMO SEZÓNY: december – február
po-pi 6:00-15:00

PASKOV U OSTRAVY

EXPEDIČNÝ SKLAD,
VÝROBNÝ ZÁVOD

Kirilovova 913
739 21 Paskov
49.730079, 18.287662

e-mail expedice:
paskov@diton.cz

PREDAJ A EXPEDÍCIA:
Sezóna: marec – november
po-pi 6:00-16:00
so zatvoreno

ČAS NAKLÁDKY
po 16. hodine na základe
tel. dohody.

MIMO SEZÓNY: december – február
po-pi 6:00-15:00



www.diton.sk