

Svedčí každej  
záhrade a terase

**NAJŠIRŠÍ  
SORTIMENT**  
betónových  
výrobkov

**20 ROKOV  
ZÁRUKA**  
na betónové  
výrobky

**NAJVÄČŠÍ  
VÝBER**  
z farieb  
a povrchov

8 ocenení  
**NAJLEPŠÍ  
VÝROBKA**  
stavební  
roka



## ZÁKLADNÝ POVRCH – NATUR



**NATUR** - Vyrobený technológiou vibrolíatiu s veľkým podielom ručnej práce.

### DRUHY POVRCHOVÝCH ÚPRAV POVRCHU NATUR

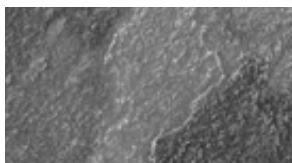

**RELIÉFNY (IMITÁCIA KAMEŇA)** - Štruktúrovaný povrch imitujúci prírodný vzhľad kameňa.



**RELIÉFNY (IMITÁCIA KAMEŇA)** - Štruktúrovaný povrch imitujúci vzhľad skladaného kameňa.

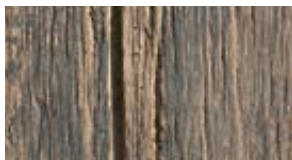

**RELIÉFNY (IMITÁCIA DREVA)** - Štruktúrovaný povrch imitujúci prírodný vzhľad dreva.



**VYMÝVANÝ** - Vymytím dochádza k obnaženiu kameniva, vynikne štruktúra a farba surovín.

## ZÁKLADNÝ POVRCH – STANDARD



**STANDARD** - vyrobený technológiou vibrolisovania. Povrch je možné ďalej upravovať podľa zvoleného typu výrobku.

### DRUHY ÚPRAV POVRCHU STANDARD



**VYMÝVANÝ** - Vymytím dochádza k obnaženiu kameniva, vynikne štruktúra a farba surovín.

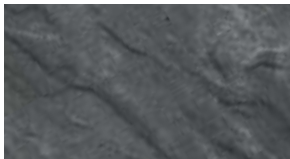

**RELIÉFNY** - Štruktúrovaný povrch výrobku, imitujúci vzhľad prírodných materiálov.



**RELIÉFNY, CURDEP** - Kefovaný štruktúrovaný povrch výrobku imitujúci vzhľad prírodných materiálov.



**PIESKOVANÝ** - Zdrsnený povrch a čiastočne obnažené kamenivo.



**PIESKOVANÝ + RELIÉFNY** - Zdrsnený štruktúrovaný povrch a čiastočne obnažené kamenivo.



**PIESKOVANÝ, BOSS 5** - Lakovaný a zdrsnený povrch s čiastočne obnaženým kamenivom.



**HISTORY** - Ostarený povrch vzniknutý otlačením plôch a hrán (imitácia historických kameňov).



**ŠTIEPANÝ** - Nepravidelný (reliéfny) štep, ktorý odhalí štruktúru výrobku.



**ŠTIEPANÝ + OTĹKANÝ** - Pravidelný reliéfny štep s viditeľnou štruktúrou kameniva, ktorý je ostarený otlačením.























**HRUBOZRNNÝ** - Hrubozrnná štruktúra kameniva celého výrobku.

## VYSVETLIVKY

-  Schodné
-  Zľavová skupina
-  Pojazdné do 3,5 t
-  Nie je možné žehliť - jazdiť vibračnou doskou
-  Pojazdné nad 3,5 t
-  Výrobky na zákazku
-  TECHNOLOGIA DAPON AQUASTOP PROTECT
-  Bez poplatku za rozbalenú paletu
-  Technológia CURDEP
-  Kladenie dlažby je možné na terče
-  Technológia EKOAKTIV - SAMOČISTIACA DLAŽBA
-  Obchodovaný tovar
-  Vsakovanie vody do podkladu
-  Technológia DITON EXCLUSIVE PROTECT
-  Nie je možné objednať jednotlivé formáty samostatne, ale len po jednotlivých vrstvách
-  Technológia BOSS 5
-  Výrobné závody Čeperka, Střítež, Paskov
-  Technológia murovania na PUR lepidlo
-  Výrobné závody Otnice, Přerov
-  Novinka

## VYSVETLIVKY K TABUĽKÁM

Cena je uvedená **bez DPH tučne**.

DOSTUPNÉ FARBY		
cena za m <sup>2</sup> (ks) v EUR <b>bez DPH/s DPH</b>		
 <b>18,80</b> / 22,56	     <b>21,60</b> / 25,92	 <b>25,40</b> / 31,68
 <b>18,80</b> / 22,56	     <b>21,60</b> / 25,92	 <b>25,40</b> / 31,68
 <b>18,80</b> / 22,56	     <b>21,60</b> / 25,92	 <b>25,40</b> / 31,68

Doplňujúce piktogramy týkajúce sa iba konkrétnej dlažby.

## NAŠE INOVÁCIE



CURDEP - ZUŠŤAČTENÝ PÓVRCH S IMPREGNÁCIOU. Povrch výrobkov je hladký a lesklý, bez ostrapkov, vzhľadovo blížiaci sa interiérovým dlažbám, avšak s odolnosťou pre exteriér.



Úprava EKOAKTIV používa fotokatalýzu, kedy sa pôsobením svetla vytvári aktívna povrchová vrstva, ktorá odpuďuje a rozkladá častice nečistôt.



Špeciálne technológie nanášania a vytvrdzovania lakov na povrchu betónových dlažieb ponúka iba naša spoločnosť. Kompozitná látka sa nanáša na povrch betónových dlažieb a vytvrdzuje sa pomocou žiarenia a vysokej teploty.



Výrobky ošetrené hĺbkovou impregnáciou „AQUASTOP“ majú samočistiaci povrch s minimálnou príľnavosťou nečistôt a je pri nich veľmi obmedzená nasiakavosť, teda výrobky sú stále pekne farebné. Ošetrovanie nie je iba povrchové, ale je priamo obsiahnuté v celej následnej vrstve.



Povrchová ochrana DEP zaisťuje, že je povrch betónových výrobkov nenasiakavý, čím sa okrem iného dosiahne aj to, že takto ošetrovaný povrch nie je náchylný na znečistenie a veľmi dobre sa udržuje.

viac informácií na str. 135-137

Vážení zákazníci,

Ďakujeme, že ste si vybrali SPRIEVODCU DITON, kde nájdete podrobné technické informácie o našich produktoch.

Nápoveda ukáže aj prehľad výrobkov podľa farieb - môžete to ľahko zladit'.

Nezáleží len na farbách - dôležité sú aj povrchy. Tieto nájdete na strane 1 - viď chlopňa.

Chlopňu na obálke môžete použiť pre určenie najlepšej voľby a tiež Vám bude vždy pripomínať základné vlastnosti - viď piktogramy (VYSVETLIVKY).

Náš SPRIEVODCA obsahuje aktuálne doporučené ceny platné od 1. 1. 2024 do odvolania, najdlhšie však do 31. 12. 2024. Nájdete ich tiež na [www.diton.sk](http://www.diton.sk)

Prajeme si, aby táto tlačovina ulahčila Vašu každodennú prácu s našimi výrobkami.

Tým DITON

## INŠPIRUJTE SA U NÁS

Uvedomujeme si, že je dôležité a príjemné dopredu vedieť, čo kupujete.

Z tohoto dôvodu sme otvorili šesť výstavných centier, ktoré vznikli pri všetkých výrobných závodoch a predajných skladoch. Sú vám plne k dispozícii, aby ste sa nielen inšpirovali, ale aby ste si aj urobili prehľad o našom sortimente a vybrali si presne to, čo hľadáte. Náš odborný personál je vám plne k dispozícii a je pripravený zodpovedať vaše otázky, pomôcť vám s výberom, ale aj s technickými záležitosťami týkajúcimi sa napríklad kladenia. Rovnako vám radi pomôžeme vypracovať návrh realizácie.

Výstavné centrá si môžete pozrieť aj virtuálne na adrese: [www.diton.sk/prehliadky](http://www.diton.sk/prehliadky)

Virtuálne prehliadky našich výstavných centier v Otniciach, Čeperke, Paskove, Stríteži a Uhříněvsi sú k dispozícii 24/7!

Ak ste ďaleko od výstavných centier, virtuálne prehliadky sú pre vás to pravé. Na viac ako 6 800 m<sup>2</sup> uvidíte „naživo“ najširšiu škálu vyrábaných výrobkov. Príďte sa pozrieť a uistite sa, že ste si vybrali správne.

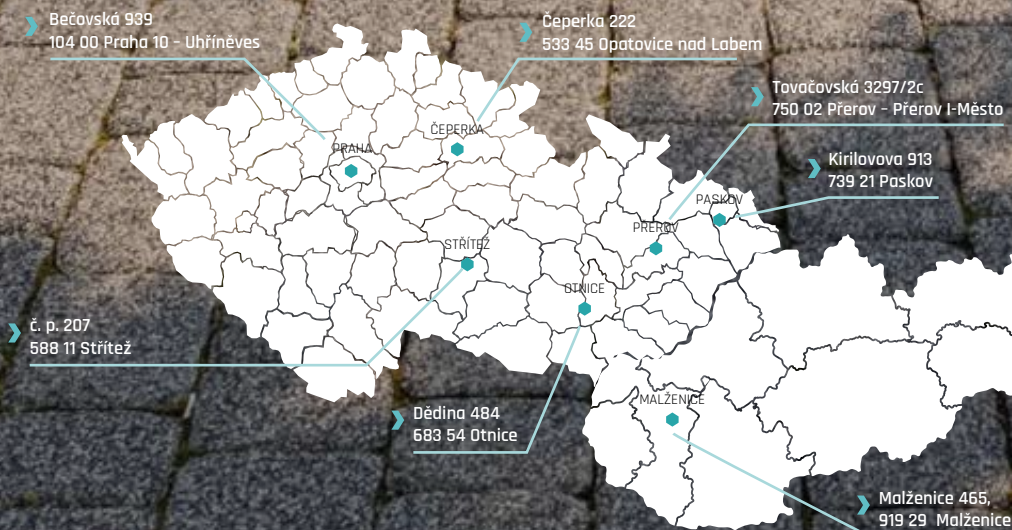

# ➤ MÁME PRE VÁS VIAC, AKO ČAKÁTE

Napriek tomu, že rôzne druhy dlažieb tvoria veľkú časť nášho sortimentu, nájdete v našom výrobnom programe mnoho ďalších produktov. Šírka našej ponuky je rozmanitejšia a dokážeme nájsť vhodné výrobky pre každý projekt. Betón je nielen materiálom s dlhou životnosťou, ale je takisto dokonale funkčný, a navyše aj skvele vyzereá. Prezrite si náš katalóg a zistíte, aké množstvo výrobkov pre váš projekt u nás nájdete.



**1** DLAŽBY SKLADBOVÉ, ZÁMKOVÉ  
str. 9-27

**2** DLAŽBY VEĽKOPLOŠNÉ A PLOŠNÉ,  
IMITÁCIE DREVA, IMITÁCIE KAMEŇA  
str. 29-54

**3** DLAŽBY VEGETAČN, PRÍDLAŽBY  
str. 55-56

**4** MUROVACIE A PLOTOVÉ TVAROVKY  
A STRIEŠKY A OPORNÉ STENY  
str. 101-106

**5** PALISÁDY  
str. 59-64

**6** ODVODŇOVACIE PRVKY  
str. 124-128

**7** KVETINÁČE, VÁZY, HRANTÍKY  
str. 108-109

**8** SCHODY  
str. 75-82

**9** UROVACIE A PLOTOVÉ TVAROVKY A STRIEŠKY  
- VISO, VERSO, VENEZIA  
str. 91-99

**10** PLOTY  
str. 83-90

**11** SKRUŽE, ŠACHTOVÁ DNA, POKLOPY  
A ZÁKRYTOVÉ DOSKY  
str. 120-123

**12** ZÁHONY  
str. 110

**13** ZÁHRADNÝ NÁBYTOK  
str. 114-118

**14** NÁŠĽAPY  
str. 111-113

**15** BAZÉNOVÉ LEMY  
str. 34, 35, 39, 40, 42, 44, 48, 49, 54

**16** OBRUBNÍKY A TRÁVNIKOVÉ LEMY  
str. 65-74

# » OBSAH

ÚVODNÉ SLOVO	2
INŠPIRUJTE SA U NÁS	2
MÁME PRE VÁS VIAC, AKO ČAKÁTE	3
OBSAH	4
AKO PRACOVAŤ S SPRIEVODCOM	5

## DLAŽBY

ALPACA	16	LUGANO	45
BAZÉNOVÉ LEMY PREMIERE	34	MAXIMODERN	32
BAZÉNOVÉ LEMY EXCELENT	35	MILANO	31
BAZÉNOVÉ LEMY FANTASY	39	MONACO	30
BAZÉNOVÉ LEMY VYMÝVANÉ	40	MODERN	31
BAZÉNOVÉ LEMY TRAVERTIN ELEGANCE	44	MOZAIKA	14
BAZÉNOVÉ LEMY - VZOR SMREK	49	OBĎLŽNIK	23
BAZÉNOVÉ LEMY - VZOR DUB	48	OPTIMAL	37
BAZÉNOVÉ LEMY GABRO	54	PARKETA	21
BAZÉNOVÉ LEMY - UNIVERSAL	42	PAVÉ I.	12
BOLZANO	21	PAVÉ II.	12
BRIDLICA RELIEFNA	42	PICANTO	37
CARCASSONNE	11	PLOŠNÁ DLAŽBA VYMÝVANÁ	41
CITY	16	PRAKTIK	38
DELICATE	34	PODVALY, KLÁTIK	50
DUNA	43	PREMIERE	34
DECENTO	45	PROVANCE	13
DLAŽDICE GABRO	54	PRÍDLAŽBY	56
DLAŽBY VEGETAČNÉ	56	QUARCIT	43
DOPLNKY K PLOŠNÝM DLAŽBÁM	57	RETRO DLAŽBA	18
DOSKY MODERN	51	RIMINI	17
DOSKY - VZOR DUB	48	ROCCO	17
DOSKY - VZOR SMREK	49	RUSTIKO	20
DOSKA, KLÁTIK NATUR PATINA	50	SAN MARINO	20
EXCELENT	35	SETA	13
FANTASY	39	STADIO	45
GRANDE	30	STANDARD	46
GENEVA	46	STONE	18
HISTORY DLAŽBA	19	TESELA	14
ÍČKO	26	TRAVERTIN	43
IDEAL	36	TRAVERTIN ELEGANCE	44
IMPREGNAČNÉ NÁTERY	58	TYPICAL	38
KOMBI	10	VALLETTA	15
KOMBI AQUA	10	VLNKA	27
KOMBI XL 6	11	WAVE	36
KOCKA	22	VRECOVANÉ ZÁSYPOVÉ MATERIÁLY	57
KOCKA MALÁ	22	ZATRÁVŇOVACIE TVÁRNICE	56
LIVORNO	15		

## PLOTY, ZDI A STRIEŠKY

DOPLNKY K PLOTOM	100	PLOTOVÝ SYSTÉM - NATUR PATINA	89
DOPLNKY K MUROVACÍM PRVKOM	100	PLOTOVÝ SYSTÉM - FARMÁRSKY PLOT	90
MUROVACIE BLOKY - HISTORY	98	PLOTOVÉ TVÁRNICE - S FAZETOU	96
MUROVACIE TEHLY - HISTORY	98	STRIEŠKY HLADKÉ A ŠTIEPANÉ	95
OKRASNÉ TVÁRNICE - BEZ FAZETY	97	VENEZIA	94
PLOTOVÝ SYSTÉM - GABRO	84	VERSO	93
PLOTOVÝ SYSTÉM - QUICK WALL STONE	85	VISO	92
PLOTOVÝ SYSTÉM - NOVÁ TRÓJA	86	VIVERO	99
PLOTOVÝ SYSTÉM - MODERN	87	STRATENÉ DEBNENIE	99
PLOTOVÝ SYSTÉM - QUICK WALL WOOD	88		

## SVAHOVÉ TVÁRNICE A OPORNÉ STENY

GABON	103	SVAHOBLOK	104
MURÁNO	102	SVAHOVÉ TVÁRNICE	105
OPORNÉ STENY L	106		

## ZÁHRADNÁ ARCHITEKTÚRA

KVETINÁČE	108	ODPADKOVÝ KÓŠ - NATUR PATINA	118
KVETINÁČ DIRECT	109	STOLY, LAVICE - ORU	116
KVETINÁČE - VZOR DUB	109	STOLY, LAVICE - VZOR DUB	114
KVETINÁČE - NATUR PATINA	109	STOLY, LAVICE, SEDÁK - NATUR PATINA	115
LAVIČKY A STOLY - VYMÝVANÉ	114	STOLY, LAVICE - MODERN	117
NÁŠLAPY S VÝSEČOU	111	STOJANY NA BYCİKEL	118
NÁŠLAPY KRUHOVÉ	111	TRUHLÍKY	108
NÁŠLAP KRUHOVÝ - VZOR SMREK	112	ZÁBRANY	117
NÁŠLAP A VÝSEČ - NATUR PATINA	112	ZÁHONY - VZOR DUB	110
NÁŠLAPY BRIDLICA	113	ZOSTAVA MOBILIÁRA DIRECT	116
NÁŠLAPY GABRO	113	ZOSTAVA MOBILIÁRA PATRIOT	117
ODPADKOVÝ KÓŠ MAX	118	ZVÝŠENÉ ZÁHONY - NATUR PATINA	110

## PALISÁDY

PALISÁDY CORTO A KRUHOVÉ	61	PALISÁDA RETRO	62
PALISÁDA DURO	60	PALISÁDY ŠTIEPANÉ A ŠTVORCOVÉ	62
PALISÁDA HISTORY	63	PALISÁDY - VZOR DUB	63
PALISÁDA MURÁNO	61	PALISÁDY - VZOR SMREK	64
PALISÁDY POLO A ALTA	60	PRAŽCE - TRÁMY, PALISÁDY - NATUR PATINA	64

## KANALIZÁCIA - ODVODŇOVACIE PRVKY

DAŽĎOVÉ ULIČNÉ VPUSTE	124	SKRUŽE A ZÁKRYTOVÉ DOSKY - VYMÝVANÉ	123
ENERGOKANÁL	129	ŠACHTOVÉ DNÁ 12 CM	120
KALOVÉ KOŠE PRE ULIČNÉ VPUSTE	125	ŠTRBINOVÝ ŽLAB	127
ODVODŇOVACÍ ŽLAB EUROPA	128	RÚRY OSEMHRANNÉ	129
POKLOPY KANALIZAČNÉ	121	VTOKOVÉ MREŽE PRE ULIČNÉ VPUSTE	125
POKLOPY STUDNIČNÉ	123	VYROVNÁVACIE PRSTENCE	121
PRECHODOVÉ DIELY	120	ŽLABY	126
SKRUŽE KANALIZAČNÉ 12 CM	120	ŽLABY - VZOR DUB	126
SKRUŽE STUDNIČNÉ 9 CM	122	ŽLABY - NATUR PATINA	126

## OBRUBNÍKY A LEMY

CESTNÉ OBRUBNÍKY	72	PALISÁDOVÉ OBRUBNÍKY - NATUR PATINA	66
CHODNÍKOVÉ OBRUBNÍKY	71	PARKOVÉ OBRUBNÍKY	71
OBRUBNÍK GABRO	67	TRÁVNIKOVÝ LEM	68
OBRUBNÍK HISTORY	68	TRÁVNIKOVÝ LEM GABRO	69
OBRUBNÍK RETRO	68	TRÁVNIKOVÝ LEM - VZOR DUB	69
OBRUBNÍK TRAVERTIN ELEGANCE	67	TRÁVNIKOVÝ LEM - NATUR PATINA	69
OSTROVČEKOVÉ OBRUBNÍKY	73	ZÁHONOVÉ OBRUBNÍKY	70
PALISÁDOVÉ OBRUBNÍKY	67	ZASTÁVKOVÉ OBRUBNÍKY	74
PALISÁDOVÝ OBRUBNÍK - VZOR DUB	66		

## SCHODY

SCHODISKOVÉ NÁŠLAPY, PODSTUPNICE, BLOK - GABRO	79	SCHODISKOVÉ BLOKY - BRIDLICA	79
SCHODISKOVÉ A PODESTOVÉ DOSKY	76	SCHODISKOVÉ BLOKY - MODERN	81
SCHODISKOVÉ BLOKY A STUPNE	77	SCHODISKOVÉ A PODESTOVÉ DOSKY	80
SCHODY - VZOR DUB	78	A RAMENÁ - MODERN	80
SCHODISKOVÉ A PODESTOVÉ DOSKY, BLOKY - NATUR PATINA	78	SCHODISKOVÝ BLOK - MURÁNO	81
		SCHODISKOVÝ BLOK - TRAVERTIN ELEGANCE	82

ZJEDNODUŠENÝ POSTUP KLADENIA BETÓNOVEJ DLAŽBY	130
ZLOŽENIE KONŠTRUKČNÝCH VRSTVIE PRE JEDNOTLIVÉ KATEGÓRIE ZAŤAŽENIA	131
ZJEDNODUŠENÝ POSTUP NA MUROVANIE Z BETÓNOVÝCH TVAROVIEK	132
VÁPENNÉ VÝKVTY	133
ČISTENIE A OCHRANA BETÓNOVÝCH VÝROBKOV	133
KVALITA JE PRE NÁS ÚPLNE ZÁSADNÁ	134
NAŠE INOVÁCIE	135
MANUÁL PRE WEBOVÉ ZADANIE REKLAMÁCIE	138
VŠEOBECNÉ OBCHODNÉ A DODACIE PODMIENKY	140

# » AKO PRACOVAŤ S SPRIEVODCOM

## » CHLOPŇA

Súčasťou obálky katalógu je chlopňa, ktorú môžete využiť niekoľkými spôsobmi:

- **ZÁLOŽKA**  
Vďaka záložke sa vždy môžete vrátiť späť na konkrétnu stranu.
- **PREHĽAD POVRCHOV**  
Pohromade sú tu tiež užitočné informácie o základniach povrchoch a druhoch povrchových úprav
- **VYSVETLIVKY**  
Keď chlopňu rozložíte von, sú vám pri prehliadaní vždy k dispozícii vysvetlivky k piktogramom a navigácia v kapitolách katalógu.



## » PRODUKTOVÉ STRANY

Na každej strane s produktami nájdete **QR KÓDY**, ktoré po naskenovaní telefónom nasmerujú priamo na stránku produktu na webe, kde si o konkrétnom produkte môžete prečítať **VIAC INFORMÁCIÍ**, prípadne objednať grafický návrh či návrh.



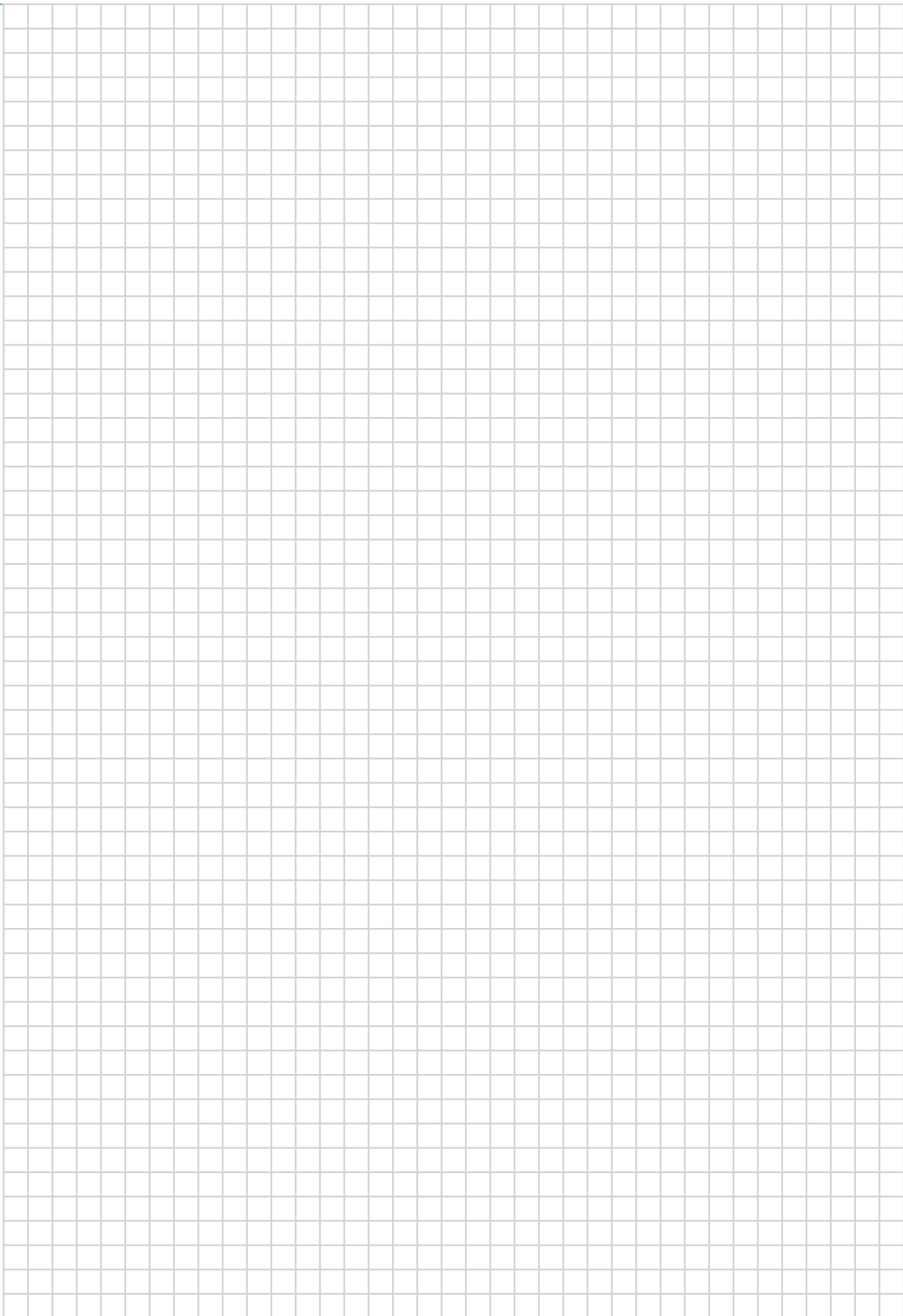



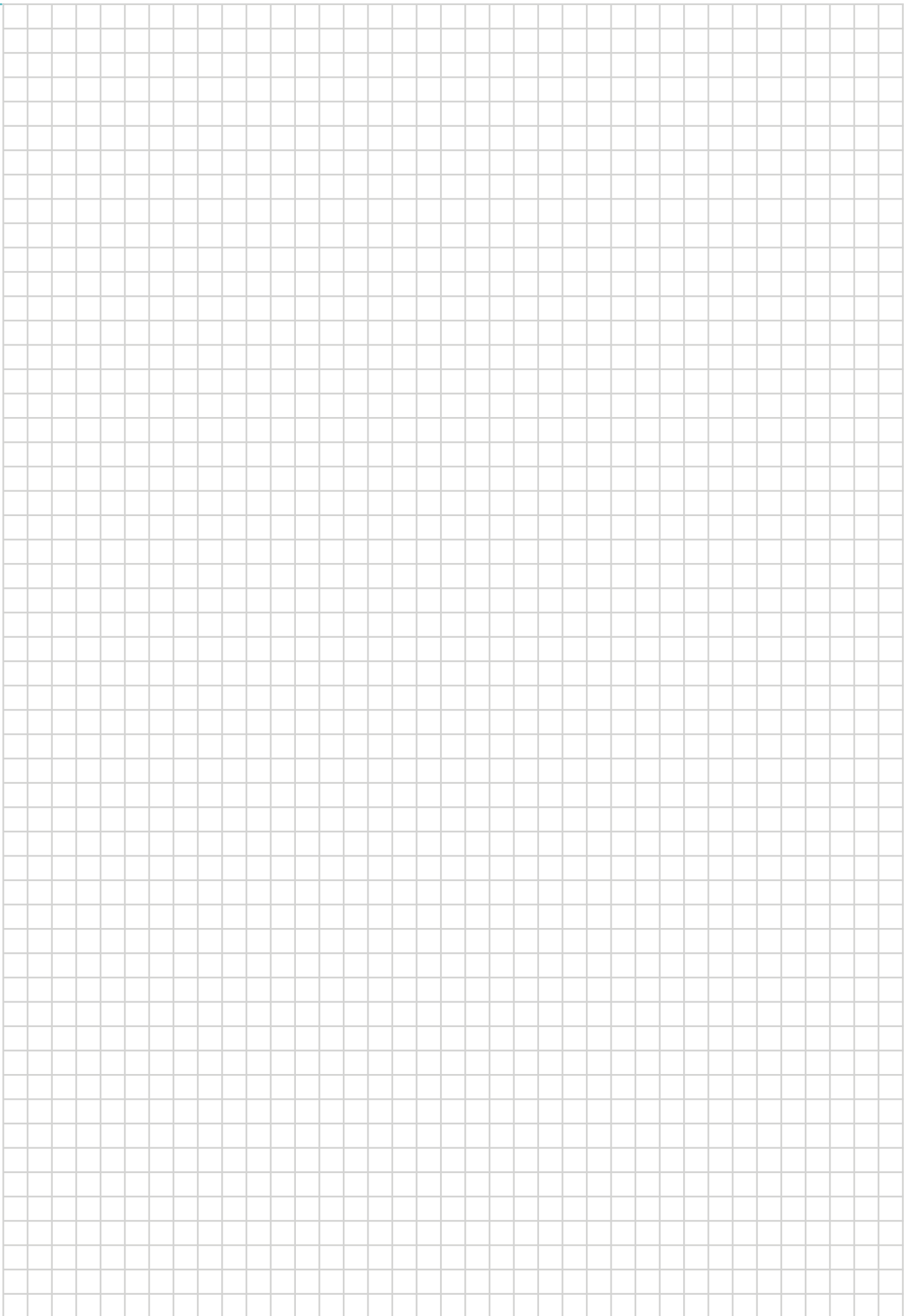



# DLAŽBY

- SKLADOBNÉ



# KOMBI

iba pre KOMBI 6  
na objednávku s príplatkom  
7 / 8,4 EUR za m<sup>2</sup>



NÁZOV	kód	výška cm	rozmery d × š cm	merná jednotka	hmotnosť kg/m <sup>2</sup>	vrstva m <sup>2</sup>	paleta m <sup>2</sup>	hmotnosť kg/balenie	DOSTUPNÉ FARBY cena za m <sup>2</sup> v EUR bez DPH/s DPH		povrch
KOMBI 6	22249	6	3 formáty*	m <sup>2</sup>	128	1,08	10,8	1 407	1 15,90 / 19,08	2 3 4 5 6 7 8 19,40 / 23,28	standard
KOMBI 8	22206	8	3 formáty*	m <sup>2</sup>	170	1,08	8,64	1 494	1 19,40 / 23,28	3 5 6 7 22,40 / 26,88	standard

- 1 SIVÁ 2 CAPPUCCINO 3 MARMO 4 GATTO 5 LATTE 6 INTENSO 7 TROPICO 8 GIRALDA



KOMBİ  
Výška: 6 cm, 8 cm  
Skladba: 3 formáty\*  
20 × 10 (12 ks),  
20 × 20 (9 ks),  
30 × 20 (8 ks)

Kladačský plán:



Technický list:



Skladba vrstvy:

A  
20 × 10  
12 ks

B  
20 × 20  
9 ks

C  
30 × 20  
8 ks

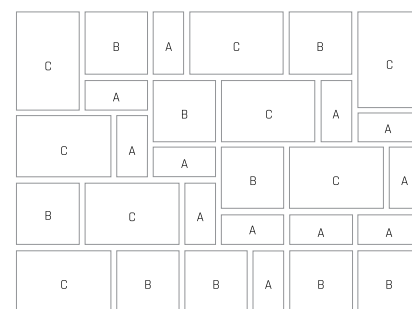

# KOMBİ AQUA



NÁZOV	kód	výška cm	rozmery d × š cm	merná jednotka	hmotnosť kg/m <sup>2</sup>	vrstva m <sup>2</sup>	paleta m <sup>2</sup>	hmotnosť kg/balenie	DOSTUPNÉ FARBY cena za m <sup>2</sup> v EUR bez DPH/s DPH		povrch
KOMBİ AQUA 6	21209	6	3 formáty*	m <sup>2</sup>	124	1,08	10,8	1 364	1 19,40 / 23,28	2 3 4 23,20 / 27,84	standard

- 1 SIVÁ 2 MARMO 3 LATTE 4 INTENSO N

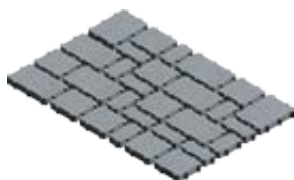

KOMBİ AQUA  
Výška: 6 cm  
Skladba: 3 formáty\*  
20 × 10 (12 ks),  
20 × 20 (9 ks),  
30 × 20 (8 ks)

Kladačský plán:



Technický list:



Skladba vrstvy:

A  
20 × 10 × 6  
12 ks

B  
20 × 20 × 6  
9 ks

C  
30 × 20 × 6  
8 ks

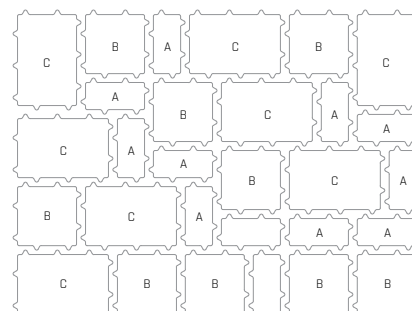



na objednávku s príplatkom  
7 / 8,4 EUR za m<sup>2</sup>

# KOMBI XL 6



NÁZOV	kód	výška cm	rozmery d × š cm	merná jednotka	hmotnosť kg/m <sup>2</sup>	vrstva m <sup>2</sup>	paleta m <sup>2</sup>	hmotnosť kg/balenie	DOSTUPNÉ FARBY cena za m <sup>2</sup> v EUR bez DPH/s DPH	povrch
KOMBI XL 6	22211	6	9 formátov*	m <sup>2</sup>	128	1,2	12	1 563	1 2 3 4 5 25,40 / 30,48	standard
						0,96	9,6	1 254		

1 2 Informácie o správnej paletizácii je vždy uvedená v cenovej ponuke predajcu.

1 MARMO

2 LATTE

3 INTENSO

4 TROPICO

5 TERRA



Kladačský plán:



Technický list:



Skladba vrstvy:

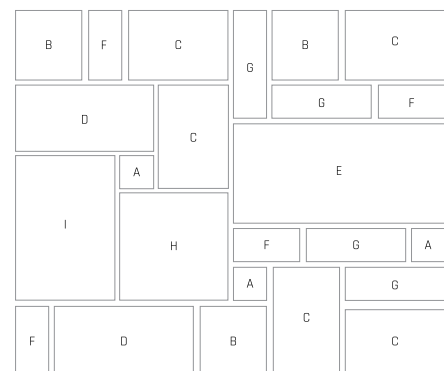
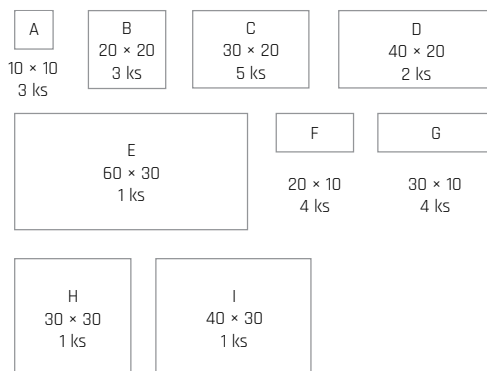

KOMBI XL 6

Výška: 6 cm

Skladba: 9 formátov\* 1

10 × 10 (3 ks), 20 × 10 (4 ks),  
20 × 20 (3 ks), 30 × 10 (4 ks),  
30 × 20 (5 ks), 30 × 30 (1 ks),  
40 × 20 (2 ks), 40 × 30 (1 ks),  
60 × 30 (1 ks)

Skladba: 9 formátov\* 2

10 × 10 (2 ks), 20 × 10 (5 ks),  
20 × 20 (2 ks), 30 × 10 (3 ks),  
30 × 20 (2 ks), 30 × 30 (1 ks),  
40 × 20 (2 ks), 40 × 30 (1 ks),  
60 × 30 (1 ks)



# CARCASSONNE



NÁZOV	kód	výška cm	rozmery d × š cm	merná jednotka	hmotnosť kg/m <sup>2</sup>	vrstva m <sup>2</sup>	paleta m <sup>2</sup>	hmotnosť kg/balenie	DOSTUPNÉ FARBY cena za m <sup>2</sup> v EUR bez DPH/s DPH	povrch
CARCASSONNE	22230	6	4 formáty*	m <sup>2</sup>	131	1,08	8,64	1 157	1 2 3 4 29,70 / 35,64	standard - reliéfny
									5 6 7 8 34 / 40,80	standard - reliéfny, tryskaný

1 MARMO

2 TERRA

3 BRONZE

4 BAZALT

5 ALBIA

6 BAHIA

7 GRANIA

8 SABIA



CARCASSONNE

Výška: 6 cm

Skladba: 4 formáty\*

15 × 30 (3 ks),  
30 × 30 (2 ks),  
45 × 30 (3 ks),  
60 × 30 (2 ks)

Kladačský plán:



Technický list:



Skladba vrstvy:

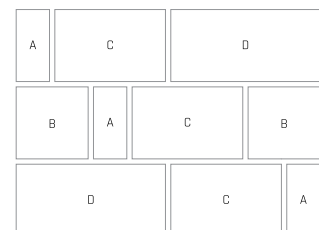
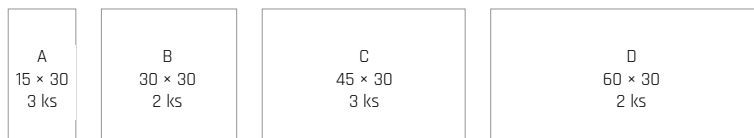



# PAVÉ I.

na objednávku s príplatkom  
7 / 8,4 EUR za m<sup>2</sup>



NÁZOV	kód	výška cm	rozmery d × š cm	merná jednotka	hmotnosť kg/m <sup>2</sup>	vrstva m <sup>2</sup>	paleta m <sup>2</sup>	hmotnosť kg/balenie	DOSTUPNÉ FARBY cena za m <sup>2</sup> v EUR bez DPH/s DPH		povrch
PAVÉ I. 6	22263	6	3 formáty*	m <sup>2</sup>	132	1,1	9,9	1 332	1 18,10 / 21,72	2 3 4 5 23,70 / 28,44	standard
PAVÉ I. 8	22214	8	3 formáty*	m <sup>2</sup>	174	1,1	8,8	1 556	1 20,90 / 25,08	2 3 4 5 26,30 / 31,56	standard

- 1 SIVÁ    2 MARMO    3 ARENO    4 ACERO    5 INTENSO



PAVÉ I.  
Výška: 6 cm, 8 cm  
Skladba: 3 formáty\*  
30 × 30 (3 ks),  
45 × 30 (2 ks),  
60 × 30 (3 ks)

Kladačský plán:



Technický list:



Skladba vrstvy:

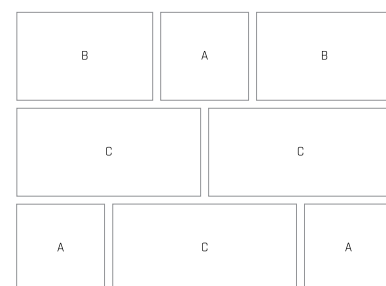
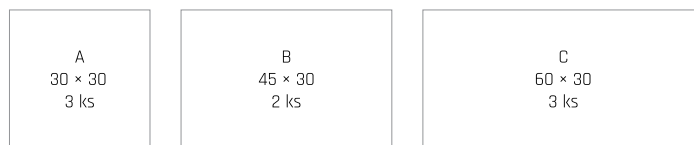

# PAVÉ II.



NÁZOV	kód	výška cm	rozmery d × š cm	merná jednotka	hmotnosť kg/m <sup>2</sup>	vrstva m <sup>2</sup>	paleta m <sup>2</sup>	hmotnosť kg/balenie	DOSTUPNÉ FARBY cena za m <sup>2</sup> v EUR bez DPH/s DPH		povrch
PAVÉ II. 6	22268	6	10 formátov*	m <sup>2</sup>	132	1,08	9,72	1 308	1 18,10 / 21,72	2 3 4 5 23,70 / 28,44	standard
PAVÉ II. 8	22215	8	10 formátov*	m <sup>2</sup>	174	1,08	8,64	1 528	1 20,90 / 25,08	2 3 4 5 26,30 / 31,56	standard

- 1 SIVÁ    2 MARMO    3 ARENO    4 ACERO    5 INTENSO



PAVÉ II.  
Výška: 6 cm, 8 cm  
Skladba: 10 formátov\*  
16 × 15 (4 ks),  
17 × 15 (4 ks),  
18 × 15 (3 ks),  
19 × 15 (4 ks),  
20 × 15 (3 ks),  
22 × 15 (3 ks),  
23 × 15 (3 ks),  
25 × 15 (2 ks),  
27 × 15 (4 ks),  
35 × 15 (3 ks)

Kladačský plán:



Technický list:



Skladba vrstvy:

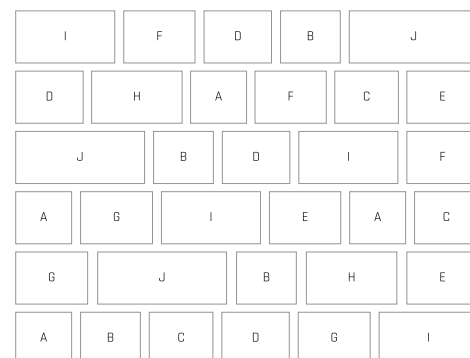
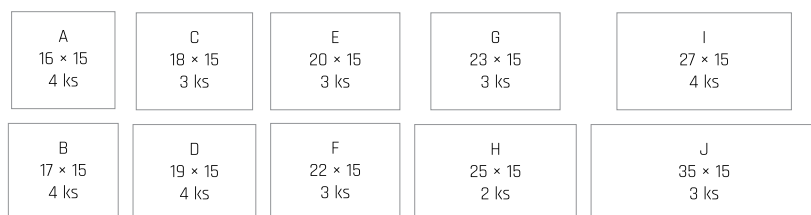



# SETA

Katalóg stráná  
20



NÁZOV	kód	výška cm	rozmery d × š cm	merná jednotka	hmotnosť kg/m <sup>2</sup>	vrstva m <sup>2</sup>	paleta m <sup>2</sup>	hmotnosť kg/balenie	DOSTUPNÉ FARBY cena za m <sup>2</sup> v EUR bez DPH/s DPH	povrch
SETA	22203	6	4 formáty*	m <sup>2</sup>	132	1,06	9,54	1 284	1 2 3 4 5 25 / 30	standard - <i>reliéfny</i>

- 1 MARMO 2 ARENO 3 ACERO 4 LATTE 5 INTENSO



SETA  
Výška: 6 cm  
Skladba: 4 formáty\*  
21 × 21 (2 ks),  
42 × 21 (1 ks),  
42 × 42 (2 ks),  
63 × 42 (2 ks)

Kladačský plán:



Technický list:



Skladba vrstvy:

A  
21 × 21  
2 ks

B  
42 × 21  
1 ks

C  
42 × 42  
2 ks

D  
63 × 42  
2 ks

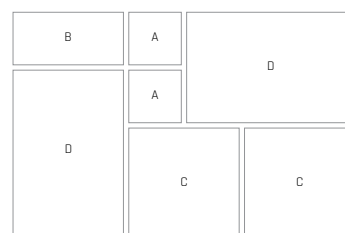

# PROVANCE

Katalóg stráná  
19



NÁZOV	kód	výška cm	rozmery d × š cm	merná jednotka	hmotnosť kg/m <sup>2</sup>	vrstva m <sup>2</sup>	paleta m <sup>2</sup>	hmotnosť kg/balenie	DOSTUPNÉ FARBY cena za m <sup>2</sup> v EUR bez DPH/s DPH	povrch
PROVANCE	22226	6	4 formáty*	m <sup>2</sup>	132	0,87	8,66	1 168	1 2 3 4 5 25 / 30	standard - <i>reliéfny</i>

- 1 LATTE 2 TERRA 3 BRONZE 4 BAZALT 5 PIESKOVEC



PROVANCE  
Výška: 6 cm  
Skladba: 4 formáty\*  
19 × 19 (4 ks),  
38 × 19 (3 ks),  
38 × 38 (2 ks),  
57 × 38 (1 ks)

Kladačský plán:



Technický list:



Skladba vrstvy:

A  
19 × 19  
4 ks

A  
38 × 19  
3 ks

A  
38 × 38  
2 ks

A  
57 × 38  
1 ks

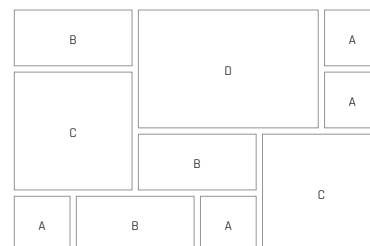



# TESELA

Katalóg  
strana  
24



NÁZOV	kód	výška cm	rozmery d × š cm	merná jednotka	hmotnosť kg/m <sup>2</sup>	vrstva m <sup>2</sup>	paleta m <sup>2</sup>	hmotnosť kg/balenie	DOSTUPNÉ FARBY cena za m <sup>2</sup> v EUR bez DPH/s DPH			povrch
TESELA	22216	6	3 formáty*	m <sup>2</sup>	126	1,02	10,2	1 312	1 15,90 / 19,08	2 3 4 5 9 19,40 / 23,28	6 7 8 20,20 / 24,24	standard

- 1 SIVÁ 2 MARMO 3 ARENO 4 ACERO 5 TROPICO 6 RUDEN 7 GIRALDA 8 TEHLOVO-PIESKOVÁ 9 LATTE



TESELA  
Výška: 6 cm  
Skladba: 3 formáty\*  
14 × 7 (26 ks),  
14 × 14 (18 ks),  
21 × 14 (14 ks)

Kladačský plán:



Technický list:



Skladba vrstvy:

A  
14 × 7  
26 ks

B  
14 × 14  
18 ks

C  
21 × 14  
14 ks

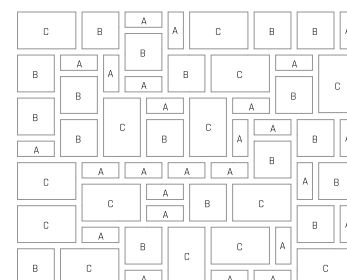

# MOZAIKA

Katalóg  
strana  
26



NÁZOV	kód	výška cm	rozmery d × š cm	merná jednotka	hmotnosť kg/m <sup>2</sup>	vrstva m <sup>2</sup>	paleta m <sup>2</sup>	hmotnosť kg/balenie	DOSTUPNÉ FARBY cena za m <sup>2</sup> v EUR bez DPH/s DPH			povrch
MOZAIKA	22244	8	4 formáty*	m <sup>2</sup>	173	1,03	8,23	1 451	1 19,80 / 23,76	2 3 4 5 6 7 25,40 / 30,48		standard

- 1 SIVÁ 2 MARMO 3 ARENO 4 ACERO 5 RUDEN 6 GIRALDA 7 TEHLOVO-PIESKOVÁ



MOZAIKA  
Výška: 8 cm  
Skladba: 4 formáty\*  
14 × 7 (6 ks),  
14 × 14 (12 ks),  
21 × 14 (15 ks),  
28 × 21 (5 ks)

Kladačský plán:



Technický list:



Skladba vrstvy:

A  
14 × 7  
6 ks

B  
14 × 14  
12 ks

C  
21 × 14  
15 ks

D  
28 × 21  
5 ks

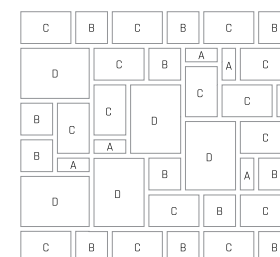





# VALLETTA

Katalóg strana  
27



DLAŽBY  
SKLADOBNÉ

NÁZOV	kód	výška cm	rozmery d × š cm	merná jednotka	hmotnosť kg/m <sup>2</sup>	vrstva m <sup>2</sup>	paleta m <sup>2</sup>	hmotnosť kg/balenie	DOSTUPNÉ FARBY cena za m <sup>2</sup> v EUR bez DPH/s DPH		povrch
VALLETTA	22235	6	3 formáty*	m <sup>2</sup>	124	0,84	8,35	1 060	1 18,90 / 22,68	2 3 4 25,40 / 30,48	standard

1 SIVÁ

2 MARMO

3 INTENSO

4 TROPICO



VALLETTA  
 Výška: 6 cm  
 Skladba: 3 formáty\*  
 10,6 × 18 (8 ks),  
 14 × 18 (8 ks),  
 22,5 × 18 (12 ks)

Kladačský plán:



Technický list:



Składba vrstvy:

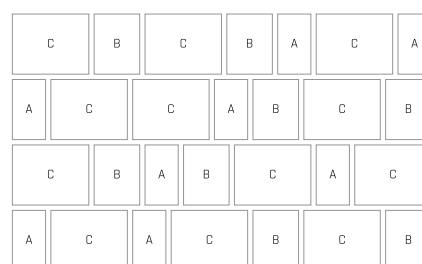
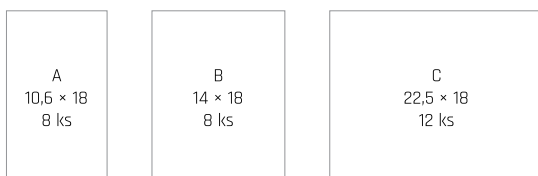

# LIVORNO

Katalóg strana  
28



NÁZOV	kód	výška cm	rozmery d × š cm	merná jednotka	hmotnosť kg/m <sup>2</sup>	vrstva m <sup>2</sup>	paleta m <sup>2</sup>	hmotnosť kg/balenie	DOSTUPNÉ FARBY cena za m <sup>2</sup> v EUR bez DPH/s DPH		povrch
LIVORNO	22250	8	5 formátov*	m <sup>2</sup>	179	0,88	7,04	1 285	1 22,40 / 26,88	2 3 4 26,70 / 32,04	standard

1 SIVÁ

2 MARMO

3 INTENSO

4 TROPICO



LIVORNO  
 Výška: 8 cm  
 Skladba: 5 formátov\*  
 10 × 15 (6 ks),  
 15 × 15 (4 ks),  
 20 × 15 (8 ks),  
 25 × 15 (8 ks),  
 30 × 15 (4 ks)

Kladačský plán:



Technický list:



Składba vrstvy:





# CITY



NÁZOV	kód	výška cm	rozmery d × š cm	merná jednotka	hmotnosť kg/m <sup>2</sup>	vrstva m <sup>2</sup>	paleta m <sup>2</sup>	hmotnosť kg/balenie	DOSTUPNÉ FARBY cena za m <sup>2</sup> v EUR bez DPH/s DPH	povrch
CITY	22225	7	13 formátov*	m <sup>2</sup>	147	0,94	9,44	1 413	1 2 3 25,40 / 30,48	standard
									4 5 29,30 / 35,16	standard - vymývavý

- 1 MARMO 2 BAZALT 3 PIESKOVEC 4 BIANCO 5 NERO



CITY  
Výška: 7 cm  
Skladba: 13 formátov\*  
22,9 × 12,9 (2 ks), 35,9 × 12,9 (2 ks),  
23,9 × 16,1 (1 ks), 35,9 × 16,1 (1 ks),  
26,9 × 12,9 (2 ks), 38,9 × 16,1 (1 ks),  
29,9 × 16,1 (2 ks), 38,9 × 21,9 (1 ks),  
32,9 × 12,9 (2 ks), 43,9 × 16,1 (1 ks),  
33,9 × 21,9 (1 ks), 45,9 × 21,9 (1 ks),  
34,9 × 16,1 (1 ks),



Skladba vrstvy:

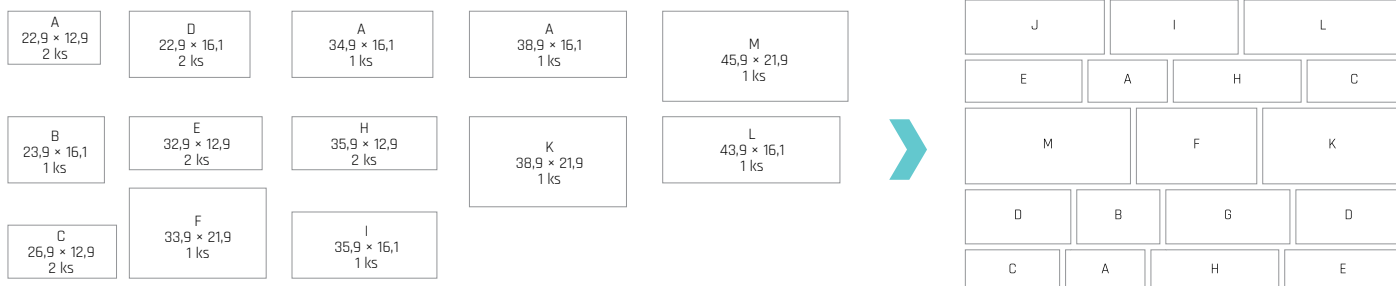

# ALPACA



NÁZOV	kód	výška cm	rozmery d × š cm	merná jednotka	hmotnosť kg/m <sup>2</sup>	spotreba ks/m <sup>2</sup>	vrstva m <sup>2</sup>	paleta m <sup>2</sup>	hmotnosť kg/balenie	DOSTUPNÉ FARBY cena za m <sup>2</sup> v EUR bez DPH/s DPH	povrch
<b>A</b> ALPACA I.	22220	6	14 × 14	m <sup>2</sup>	126	51	1,1	10,98	1 410	1 2 3 4 18,30 / 21,96 23,90 / 28,68	standard
<b>B</b> ALPACA II.	22221	6	21 × 14	m <sup>2</sup>	128	34	1,03	10,3	1 345	1 2 3 4 18,30 / 21,96 23,90 / 28,68	standard

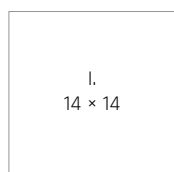

- 1 SIVÁ 2 MARMO 3 ARENO 4 TROPICO



# RIMINI

Katalóg strana  
22



NÁZOV	kód	výška cm	rozmery d × š cm	merná jednotka	hmotnosť kg/m <sup>2</sup>	spotreba ks/m <sup>2</sup>	vrstva m <sup>2</sup>	paleta m <sup>2</sup>	hmotnosť kg/balenie	DOSTUPNÉ FARBY cena za m <sup>2</sup> v EUR bez DPH/s DPH			povrch
RIMINI	22260	8	57 × 14,5	m <sup>2</sup>	174	12	1	8	1 417	1 2 3 25 / 30	4 5 6 31,40 / 37,68		standard



- 1 CRÉME 2 GRIS 3 NOIR 4 CRÉME-NOIR 5 CAPPUCCINO 6 MARMO

Kladačský plán:



Technický list:



# ROCCO

Katalóg strana  
30



NÁZOV	kód	výška cm	rozmery d × š cm	merná jednotka	hmotnosť kg/m <sup>2</sup>	spotreba ks/m <sup>2</sup>	vrstva m <sup>2</sup>	paleta m <sup>2</sup>	hmotnosť kg/balenie	DOSTUPNÉ FARBY cena za m <sup>2</sup> v EUR bez DPH/s DPH			povrch
A ROCCO I.	22218	6	16 × 16	m <sup>2</sup>	127	39	1,08	10,75	1 392	1 2 3 18,90 / 22,68	4 5 6 21,70 / 26,04	4 5 6 26,50 / 31,80	standard - reliefný
							0,9	8,97	1 164				
B ROCCO II.	22217	6	24 × 16	m <sup>2</sup>	128	26	1,15	11,52	1 502	1 2 3 18,90 / 22,68	4 5 6 21,70 / 26,04	4 5 6 26,50 / 31,80	standard - reliefný
							0,96	9,6	1 254				

1 2 Informácie o správnej paletizácii je vždy uvedená v cenovej ponuke predajcu.



- 1 SIVÁ 2 ČERVENÁ 3 PIESKOVÁ 4 MARMO 5 TROPICO 6 GIRALDA

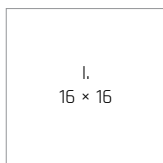

Kladačský plán:



Technický list:





# STONE

Katalóg  
strana  
34



NÁZOV	kód	výška cm	rozmery d × š cm	merná jednotka	hmotnosť kg/m <sup>2</sup>	vrstva m <sup>2</sup>	paleta m <sup>2</sup>	hmotnosť kg/balenie	DOSTUPNÉ FARBY			povrch
									cena za m <sup>2</sup> v EUR bez DPH/s DPH			
STONE	22202	8	12 formátov	m <sup>2</sup>	168	0,76	7,62	1 307	1 21,10 / 25,32	2 3 25,40 / 30,48	4 5 6 7 27,50 / 33	standard - reliefný



- 1 SIVÁ 2 ANTRACIT 3 CREMO 4 MARMO 5 BRONZERO 6 FALBO 7 MORANO



Skladba vrstvy:

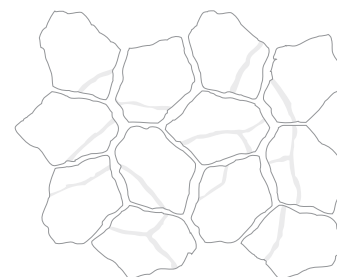
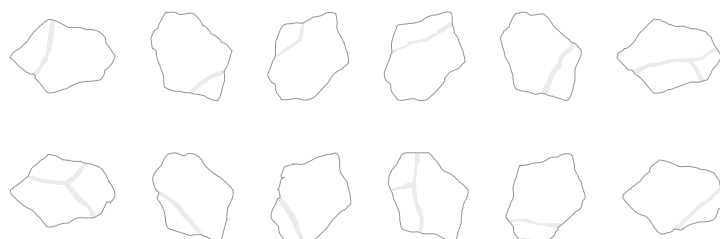

# RETRO DLAŽBA

Katalóg  
strana  
38



	NÁZOV	kód	výška cm	rozmery d × š cm	merná jednotka	hmotnosť kg/m <sup>2</sup>	spotreba ks/m <sup>2</sup>	vrstva m <sup>2</sup>	paleta m <sup>2</sup>	hmotnosť kg/balenie	DOSTUPNÉ FARBY			povrch
											cena za m <sup>2</sup> v EUR bez DPH/s DPH			
A	RETRO DLAŽBA I.	22101	6	14 × 14	m <sup>2</sup>	126	51	0,78	9,41	1 211	1 23,10 / 27,72	2 3 4 5 6 29,40 / 35,28	7 32,40 / 38,88	history
B	RETRO DLAŽBA II.	22102	6	21 × 14	m <sup>2</sup>	128	34	0,74	8,82	1 154	1 23,10 / 27,72	2 3 4 5 6 29,40 / 35,28	7 32,40 / 38,88	history
C	RETRO DLAŽBA III.	22103	6	28 × 21	m <sup>2</sup>	129	17	0,71	10,58	1 390	1 23,10 / 27,72	2 3 4 5 6 29,40 / 35,28	7 32,40 / 38,88	history
D	RETRO DLAŽBA IV.	22104	8	21 × 14	m <sup>2</sup>	172	34	0,74	8,09	1 416	1 26,50 / 31,80	2 3 4 5 6 32,80 / 39,36	7 35,80 / 42,96	history

- 1 SIVÁ 2 ČERVENÁ 3 ČIERNA 4 HNEDÁ 5 OKROVÁ 6 PIESKOVÁ 7 TAMPICO

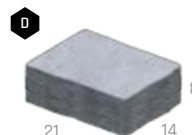
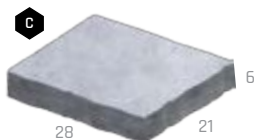
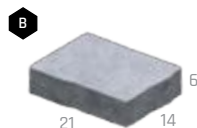

# HISTORY DLAŽBA

Katalóg stránka  
**36**



DLAŽBY  
SKLADOBNE

NÁZOV	kód	výška cm	rozмеры d × š cm	merná jednotka	hmotnosť kg/m <sup>2</sup> (ks)	spotreba ks/m <sup>2</sup>	vrstva m <sup>2</sup> (ks)	paleta m <sup>2</sup> (ks)	hmotnosť kg/balenie	DOSTUPNÉ FARBY cena za m <sup>2</sup> (ks) v EUR bez DPH/s DPH			povrch
<b>A</b> ŠTVOREC 12 / 12 / 4 HISTORY	22109	4	12 × 12	m <sup>2</sup>	90	69,4	0,77	14	1285	1 19,80 / 23,76	2 3 4 5 6 7	8 9 10 11 12	history
<b>B</b> OBDĽŽNIK 18 / 12 / 4 HISTORY	22110	4	18 × 12	m <sup>2</sup>	90	46,3	0,77	14	1285	1 19,80 / 23,76	2 3 4 5 6 7	8 9 10 11 12	history
<b>C</b> ŠTVOREC 14 / 14 / 7 HISTORY	22111	7	14 × 14	m <sup>2</sup>	160	51	0,94	8,46	1379	1 23,30 / 27,96	2 3 4 5 6 7	8 9 10 11 12	history
<b>D</b> OBDĽŽNIK 21 / 14 / 7 HISTORY	22112	7	21 × 14	m <sup>2</sup>	160	34	0,88	7,94	1295	1 23,30 / 27,96	2 3 4 5 6 7	8 9 10 11 12	history
<b>E</b> OBDĽŽNIK 28 / 21 / 7 (STRIEŠKA) HISTORY	22113	7	28 × 21	m <sup>2</sup>	160	17	0,94	7,52	1228	1 23,30 / 27,96	2 3 4 5 6 7	8 9 10 11 12	history
<b>F</b> K0 HISTORY	22105	7	19 × 19	ks	4,7	-	24	120	589	1 2 3 4 5 6 7 11 3,50 / 4,20			history
<b>G</b> K1 HISTORY	22106	7	13,5 - 6 × 11,5	ks	1,2	-	77	770	949	1 2 3 4 5 6 7 11 2 / 2,40			history
<b>H</b> K2 HISTORY	22107	7	13 - 8 × 14	ks	2,2	-	55	550	1235	1 2 3 4 5 6 7 11 2,20 / 2,64			history

- 1 SIVÁ
- 2 ČERVENÁ
- 3 TEHLOVÁ
- 4 ČIERNÁ
- 5 HNEDÁ
- 6 OKROVÁ
- 7 PIESKOVÁ
- 8 TAMPICO
- 9 TEHLOVO-ČIERNÁ
- 10 ČIERNO-BIELA
- 11 GIRALDA
- 12 PIESKOVO-BIELA

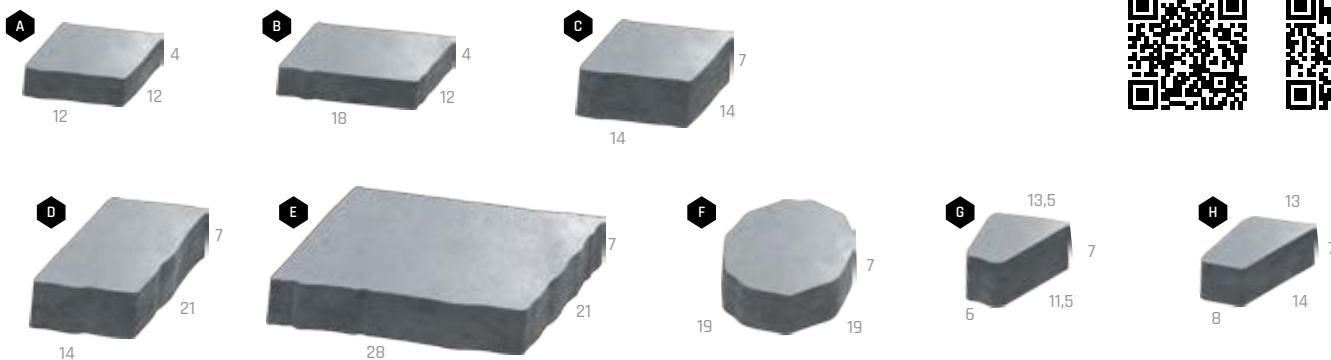



# SAN MARINO



NÁZOV	kód	výška cm	rozmery d × š cm	merná jednotka	hmotnosť kg/m <sup>2</sup>	vrstva m <sup>2</sup>	paleta m <sup>2</sup>	hmotnosť kg/balenie	DOSTUPNÉ FARBY cena za m <sup>2</sup> v EUR bez DPH/s DPH	povrch
SAN MARINO	22237	6	5 formátov*	m <sup>2</sup>	124	0,78	7,75	986	1 2 3 32,70 / 39,24	standard - vymývateľný



SAN MARINO  
Výška: 6 cm  
Skladba: 5 formátov\*  
5,3-7,3 × 9,1 (22 ks),  
6,3-8,3 × 9,1 (26 ks),  
7,3-9,3 × 9,1 (18 ks),  
8,3-10,3 × 9,1 (22 ks),  
9,3-11,3 × 9,1 (16 ks)

1 BIANCO 2 NERO 3 SOLARE



Skladba vrstvy:



9,3-11,3 × 9,1



8,3-10,3 × 9,1



7,3-9,3 × 9,1



6,3-8,3 × 9,1



5,3-7,3 × 9,1

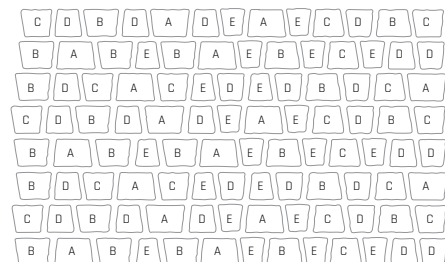

# RUSTIKO



NÁZOV	kód	výška cm	rozmery d × š cm	merná jednotka	hmotnosť kg/m <sup>2</sup>	vrstva m <sup>2</sup>	paleta m <sup>2</sup>	hmotnosť kg/balenie	DOSTUPNÉ FARBY cena za m <sup>2</sup> v EUR bez DPH/s DPH	povrch
RUSTIKO	22224	6	4 formáty*	m <sup>2</sup>	132	1,02	10,19	1370	1 2 3 31,80 / 38,16	standard - vymývateľný



RUSTIKO  
Výška: 6 cm  
Skladba: 4 formáty\*  
11,9 × 14 (12 ks),  
17 × 14 (12 ks),  
19,8 × 14 (12 ks),  
23,8 × 14 (6 ks)

1 BIANCO 2 NERO 3 SOLARE



Skladba vrstvy:

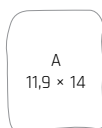

A  
11,9 × 14

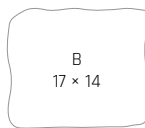

B  
17 × 14

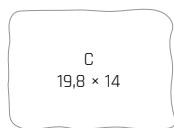

C  
19,8 × 14

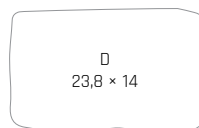

D  
23,8 × 14

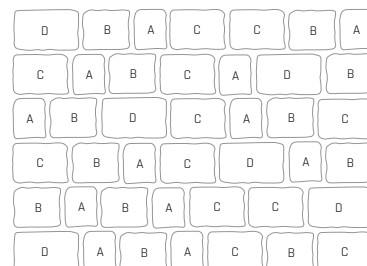



# BOLZANO

Katalóg stránka 39



BEZ POPLATKU



DAP



DLAŽBY SKLADOBNE

NÁZOV	kód	výška cm	rozmery d × š cm	merná jednotka	hmotnosť kg/m <sup>2</sup>	spotreba ks/m <sup>2</sup>	vrstva m <sup>2</sup>	paleta m <sup>2</sup>	hmotnosť kg/balenie	DOSTUPNÉ FARBY cena za m <sup>2</sup> v EUR bez DPH/s DPH	povrch
BOLZANO	29360	8	57 × 14,5	m <sup>2</sup>	174	12	1	8	1417	1 2 29,30 / 35,16	standard - reliefný



1 CREME-NOIR

1 CARMEL-NOIR

Kladačský plán:



Technický list:



# PARKETA

Katalóg stránka 40



NÁZOV	kód	výška cm	rozmery d × š cm	merná jednotka	hmotnosť kg/m <sup>2</sup>	spotreba ks/m <sup>2</sup>	vrstva m <sup>2</sup>	paleta m <sup>2</sup>	hmotnosť kg/balenie	DOSTUPNÉ FARBY cena za m <sup>2</sup> v EUR bez DPH/s DPH				povrch
A PARKETA 4	22204	4	20 × 10	m <sup>2</sup>	87	50	1,08	16,2	1434	12,60 / 15,12	2 3 5 6			standard
							0,96	17,28	1528					
B PARKETA 6	22205	6	20 × 10	m <sup>2</sup>	126	50	1,08	10,8	1386	14,30 / 17,16	2 3 4 5 6	7	8 9	standard
							0,96	11,52	1477					
C PARKETA 8	22208	8	20 × 10	m <sup>2</sup>	170	50	1,08	8,64	1494	17,80 / 21,36	2 3 5 6	7		standard
							0,96	7,68	1331					
D PARKETA 6 ROVNÁ HRANA	22238	6	20 × 10	m <sup>2</sup>	126	50	1,08	10,8	1386	16 / 19,20	2			standard
							0,96	11,52	1477					
E PARKETA 8 ROVNÁ HRANA	22239	8	20 × 10	m <sup>2</sup>	170	50	1,08	8,64	1494	19 / 22,80	2			standard
							0,96	7,68	1331					
F PARKETA 6 PRE NEVIDIACICH	22207	6	20 × 10	m <sup>2</sup>	128	50	1,08	10,8	1407	24,10 / 28,92	2 3 10			standard
							0,96	11,52	1500					
G PARKETA 8 PRE NEVIDIACICH	22243	8	20 × 10	m <sup>2</sup>	172	50	1,08	8,64	1511	27,10 / 32,52	2 3 10			standard
							0,96	7,68	1346					

1 2 Informácie o správnej paletizácii je vždy uvedená v cenovej ponuke predajcu.

Tento výrobok je možné vyrobiť na požiadanie aj v iných farebnostiach. Minimálne množstvo 200 m<sup>2</sup>.

1 SIVÁ

2 ČERVENÁ

3 ČIERNÁ

4 KARAMELOVÁ

5 HNEDÁ

6 PIESKOVÁ

7 RUDEN

8 GIRALDA

9 MARMO

10 BIELA





# KOCKA, KOCKA MALÁ



NÁZOV	kód	výška cm	rozмеры d × š cm	merná jednotka	hmotnosť kg/m <sup>2</sup>	spotreba ks/m <sup>2</sup>	vrstva m <sup>2</sup>	paleta m <sup>2</sup>	hmotnosť kg/balenie	DOSTUPNÉ FARBY cena za m <sup>2</sup> v EUR bez DPH/s DPH			povrch	
A KOCKA 6	22212	6	20 × 20	m <sup>2</sup>	128	25	1,2	9,6	1 254	16,10 / 19,32	2 3 4 19,30 / 23,16	5 26,70 / 32,04	standard	
							0,96							
B KOCKA 6 ROVNÁ HRANA	22248	6	20 × 20	m <sup>2</sup>	128	25	1,2	9,6	1 254	17 / 20,40			standard	
							0,96							
C KOCKA 6 VODIACA LÍNIA	22251	6	20 × 20	m <sup>2</sup>	123	25	1,2	9,6	1 206	27,70 / 33,24	7 32,60 / 39,12			standard
							0,96							
D KOCKA 8	22213	8	20 × 20	m <sup>2</sup>	172	25	1,2	8,4	1 470	18 / 21,60	2 3 4 21,50 / 25,80			standard
							0,96	7,68				1 346		
E KOCKA 8 ROVNÁ HRANA	22245	8	20 × 20	m <sup>2</sup>	172	25	1,2	8,4	1 470	19,30 / 23,16			standard	
							0,96	7,68			1 346			
F KOCKA 8 VODIACA LÍNIA	22254	8	20 × 20	m <sup>2</sup>	170	25	1,2	8,4	1 453	29,10 / 34,92	7 33,90 / 40,68			standard
							0,96	7,68				1 331		
G KOCKA 10 ROVNÁ HRANA	22246	10	20 × 20	m <sup>2</sup>	213	25	1,2	6	1 303	21,30 / 25,56			standard	
							0,96	5,76			1 252			
H KOCKA MALÁ 6	22209	6	10 × 10	m <sup>2</sup>	124	100	0,99	9,9	1 253	16,10 / 19,32	2 3 4 19,10 / 22,92			standard
							0,88	9,68				1 225		
I KOCKA MALÁ 8	22210	8	10 × 10	m <sup>2</sup>	168	100	0,99	7,92	1 356	18 / 21,60	2 3 4 21,40 / 25,68			standard
							0,88	7,04				1 208		

1 2 Informácie o správnej paletizácii je vždy uvedená v cenovej ponuke predajcu.

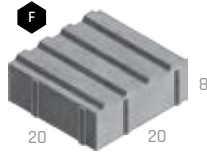
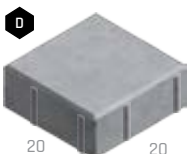
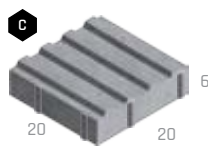
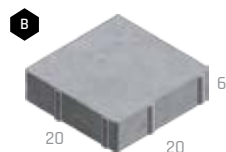
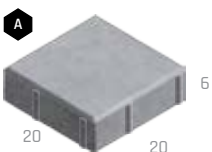



# OBDĚLNÍK

Katalóg stránka  
**42**



DLAŽBY  
SKLADOBNÉ

NÁZOV	kód	výška cm	rozmery d × š cm	merná jednotka	hmotnosť kg/m <sup>2</sup> (ks)	spotreba ks/m <sup>2</sup>	vrstva m <sup>2</sup> (ks)	paleta m <sup>2</sup> (ks)	hmotnosť kg/balenie	DOSTUPNÉ FARBY cena za m <sup>2</sup> (ks) v EUR bez DPH/s DPH			povrch
<b>A</b> OBDĚLNÍK 20 / 30 / 6	22240	6	20 × 30	m <sup>2</sup>	129	16,67	0,96	9,6	1 263	<b>1</b>	<b>2</b> <b>3</b>		standard
										15,90 / 19,08	19 / 22,80		
<b>B</b> OBDĚLNÍK 20 / 30 / 8	22264	8	20 × 30	m <sup>2</sup>	172	16,67	0,96	7,68	1 346	<b>1</b>			standard
<b>C</b> OBDĚLNÍK 50 / 40 / 6 PRE NEVIDIACICH - VODIACA LÍNIA	22265	6	50 × 40	ks	31	5	4	40	1 265	<b>6</b>	<b>7</b>		natur
										6,20 / 7,44	8,80 / 10,56		
<b>D</b> OBDĚLNÍK 50 / 40 / 8 PRE NEVIDIACICH - VODIACA LÍNIA	22262	8	50 × 40	ks	41	5	4	32	1 337	<b>6</b>	<b>7</b>		natur
										9,50 / 11,40	12 / 14,40		

**1** SIVÁ

**2** ČERVENÁ

**3** PIESKOVÁ

**4** BIANCO

**5** NERO

**6** VODIACA LÍNIA  
SIVÁ

**7** VODIACA LÍNIA  
ČERVENÁ

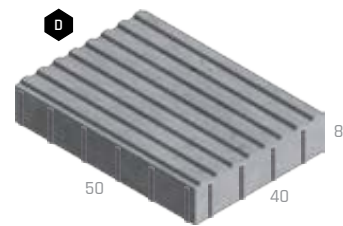
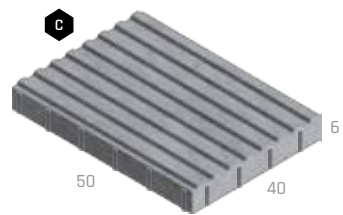
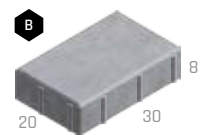
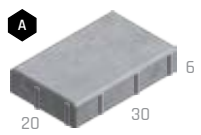

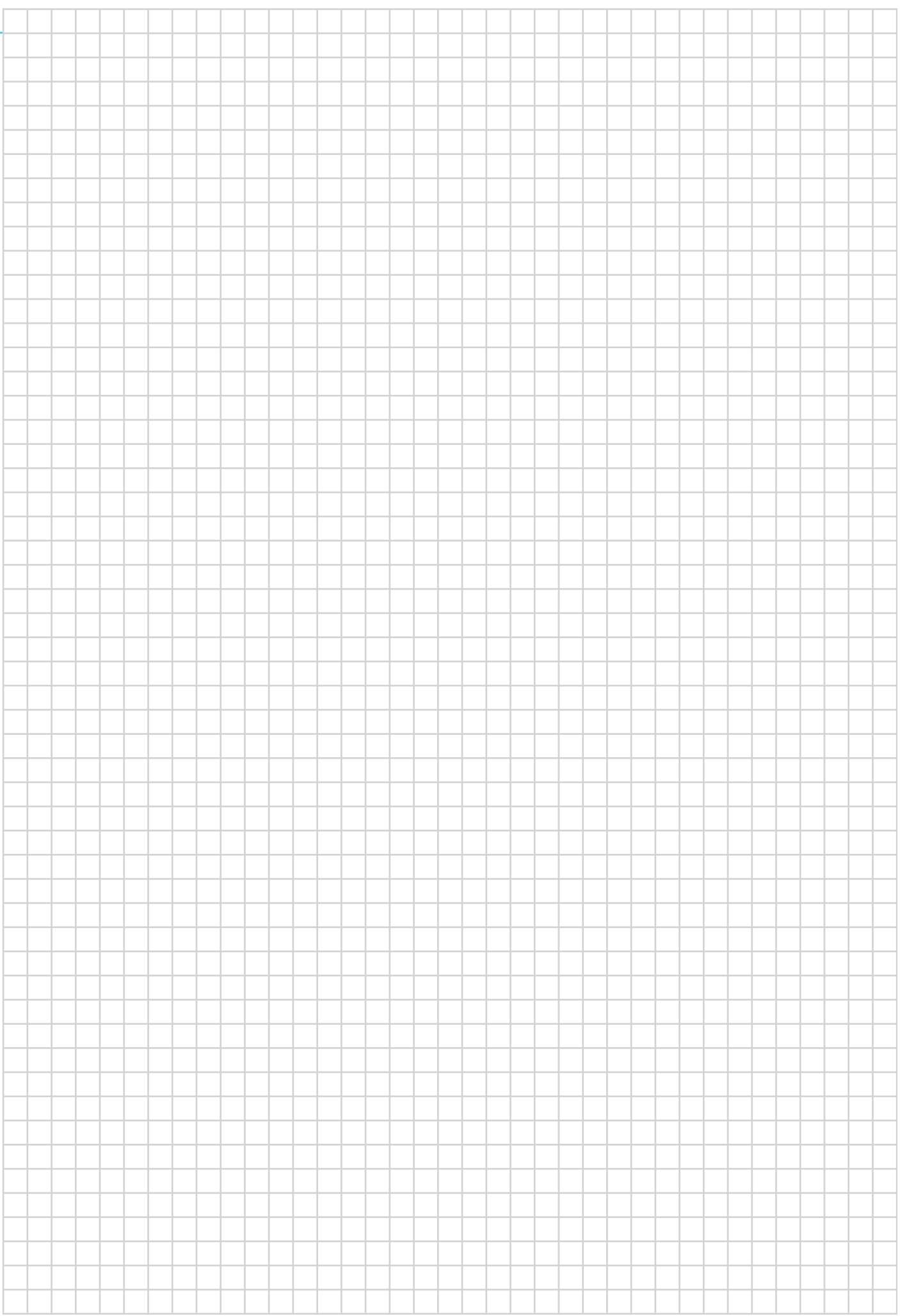

# DLAŽBY - ZÁMKOVÉ



NÁZOV	kód	výška cm	rozмеры d × š cm	merná jednotka	hmotnosť kg/m <sup>2</sup> (ks)	spotreba ks/m <sup>2</sup>	vrstva m <sup>2</sup> (ks)	paleta m <sup>2</sup> (ks)	hmotnosť kg/balenie	DOSTUPNÉ FARBY cena za m <sup>2</sup> (ks) v EUR bez DPH/s DPH		povrch
A ÍČKO 4	21101	4	20 × 16,5	m <sup>2</sup>	87	36	1	15	1332	12,60 / 15,12	16,40 / 19,68	standard
							0,83					
B ÍČKO 6	21102	6	20 × 16,5	m <sup>2</sup>	126	36	1	10	1287	14,30 / 17,16	17,70 / 21,24	standard
							0,83					
C ÍČKO 8	21106	8	20 × 16,5	m <sup>2</sup>	170	36	1	8	1387	17,80 / 21,36	21,10 / 25,32	standard
							0,83					
D ÍČKO 10	21111	10	20 × 16,5	m <sup>2</sup>	215	36	1	6	1317	20,70 / 24,84	24,50 / 29,40	standard
							0,83					
E ÍČKO 6 PRE STROJ	21114	6	20 × 16,5	m <sup>2</sup>	126	36	1	10	1287	14,30 / 17,16		standard
F ÍČKO 8 PRE STROJ	21112	8	20 × 16,5	m <sup>2</sup>	170	36	1	8	1387	17,40 / 20,88	21,10 / 25,32	standard
G ÍČKO 10 PRE STROJ	21113	10	20 × 16,5	m <sup>2</sup>	215	36	1	6	1317	20,70 / 24,84		standard
H ÍČKO 6 OKRAJOVÁ	21103	6	20 × 14	ks	3,2	-	42	420	1371	0,40 / 0,48	0,50 / 0,60	standard
							36					
I ÍČKO 8 OKRAJOVÁ	21107	8	20 × 14	ks	4,3	-	42	336	1472	0,50 / 0,60		standard
							36					
J ÍČKO 10 OKRAJOVÁ	21159	10	20 × 14	ks	5,4	-	42	252	1388	0,60 / 0,72		standard
							36					
K ÍČKO 6 POLOVIČNÁ	21151	6	10 × 16,5	ks	1,7	-	72	720	1251	0,30 / 0,36	0,30 / 0,36	standard
							64					
L ÍČKO 8 POLOVIČNÁ	21153	8	10 × 16,5	ks	2,3	-	72	576	1352	0,30 / 0,36		standard
							64					
M ÍČKO 10 POLOVIČNÁ	21156	10	10 × 16,5	ks	2,9	-	72	432	1280	0,30 / 0,36		standard
							64					
N ÍČKO 6 ROVNÁ HRANA	21104	6	20 × 16,5	m <sup>2</sup>	126	36	1	10	1287	15,40 / 18,48		standard
							0,83					
O ÍČKO 8 ROVNÁ HRANA	21108	8	20 × 16,5	m <sup>2</sup>	170	36	1	8	1387	19 / 22,80		standard
							0,83					
P ÍČKO 8 ROVNÁ HRANA PRE STROJ	21116	8	20 × 16,5	m <sup>2</sup>	170	36	1	8	1387	19 / 22,80		standard
Q ÍČKO 10 ROVNÁ HRANA	21117	10	20 × 16,5	m <sup>2</sup>	215	36	1	6	1317	21,80 / 26,16		standard
							0,83					
R ÍČKO 10 ROVNÁ HRANA PRE STROJ	21118	10	20 × 16,5	m <sup>2</sup>	215	36	1	6	1317	21,80 / 26,16		standard
S ÍČKO 6 PRE NEVIDIACICH	21105	6	20 × 16,5	m <sup>2</sup>	128	36	1	10	1307	24,10 / 28,92	27,70 / 33,24	standard
							0,83					
T ÍČKO 8 PRE NEVIDIACICH	21162	8	20 × 16,5	m <sup>2</sup>	172	36	1	8	1403	27,10 / 32,52	30,50 / 36,60	standard
							0,83					

1 2 Informácie o správnej paletizácii je vždy uvedená v cenovej ponuke predajcu.

Tento výrobok je možné vyrobiť na požiadanie aj v iných farebnostiach. Minimálne množstvo 200 m<sup>2</sup>.

1 SIVÁ

2 ČERVENÁ

3 ČIERNA

4 PIESKOVÁ





# VLNKA

Katalóg  
strana  
**46**



NÁZOV	kód	výška cm	rozmery d × š cm	merná jednotka	hmotnosť kg/m <sup>2</sup>	spotreba ks/m <sup>2</sup>	vrstva m <sup>2</sup>	paleta m <sup>2</sup>	hmotnosť kg/balenie	DOSTUPNÉ FARBY cena za m <sup>2</sup> v EUR bez DPH/s DPH	povrch
VLNKA 6	21109	6	22,5 × 11,2	m <sup>2</sup>	128	40	1	10	1305	14,80 / 17,75	standard
							0,88	10,5	1369		
VLNKA 8	21110	8	22,5 × 11,2	m <sup>2</sup>	172	40	1	8	1401	18 / 21,60	standard
							0,88	7,88	1380		

1 2 Informácie o správnej paletizácii je vždy uvedená v cenovej ponuke predajcu.

1 SIVÁ



Kladačský plán  
VLNKÁ:



Technický list  
VLNKÁ:

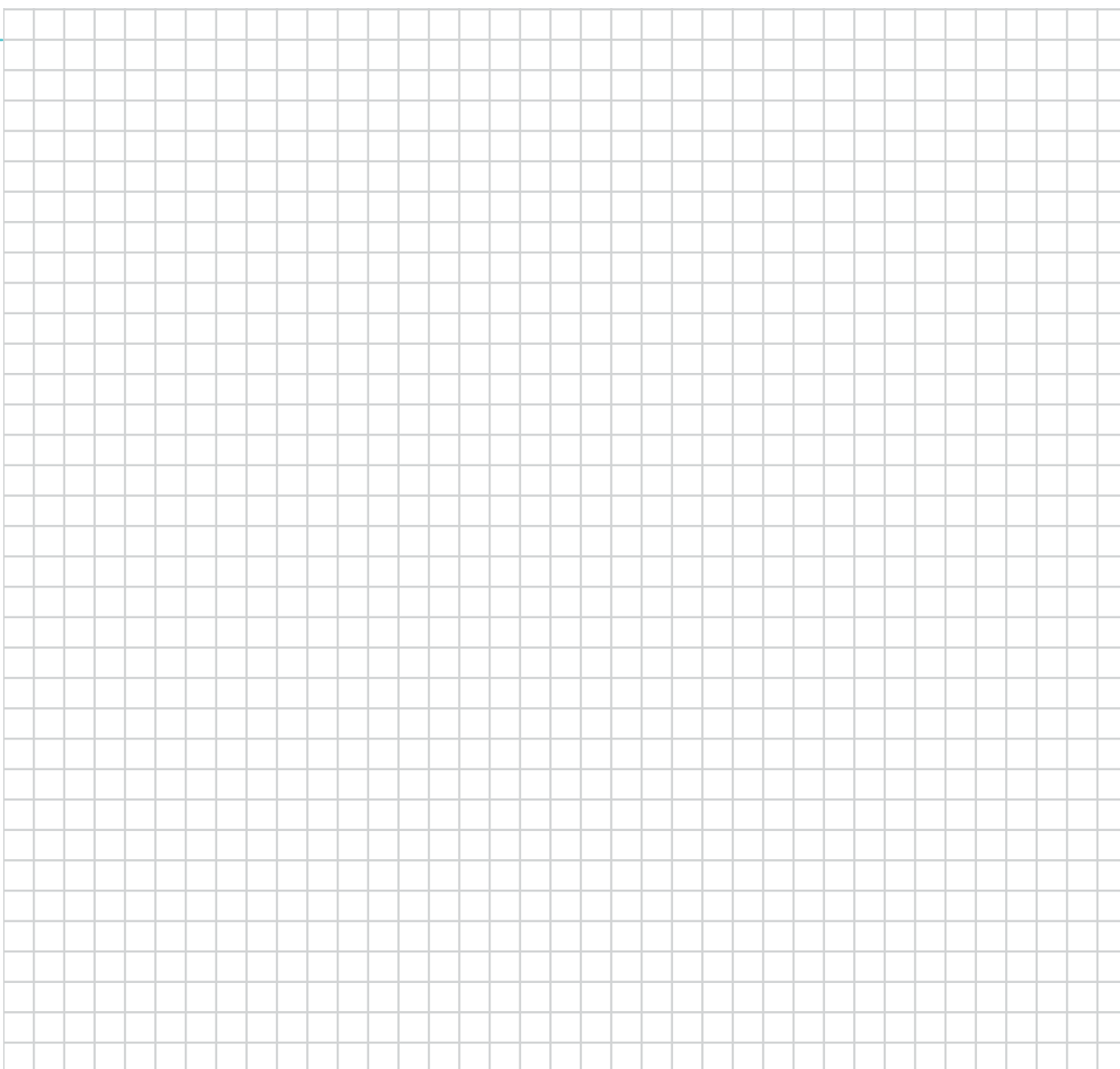



# DLAŽBY

- VELKOFORMÁTOVÉ

# GRANDE

Katalóg  
strana  
48



NÁZOV	kód	výška cm	rozмеры d × š cm	merná jednotka	hmotnosť kg/m <sup>2</sup>	spotreba ks/m <sup>2</sup>	vrstva m <sup>2</sup>	paleta m <sup>2</sup>	hmotnosť kg/balenie	DOSTUPNÉ FARBY cena za m <sup>2</sup> v EUR bez DPH/s DPH		povrch
A GRANDE I. XL	23601	12	100 × 100	m <sup>2</sup>	275	1	1	5	1 400	1	2 3 4	standard
										43 / 51,60	46 / 55,20	
B GRANDE II. XL	23602	12	100 × 50	m <sup>2</sup>	274	2	1	5	1 395	1	2 3 4	standard
										43 / 51,60	46 / 55,20	5
											5	standard - vymývavý
											43 / 51,60	57,60 / 69,12

1 SIVÁ 2 BIELA 3 BAZALT 4 MARMO 5 MARMETTA

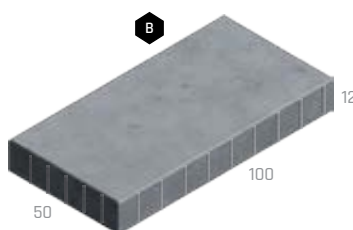
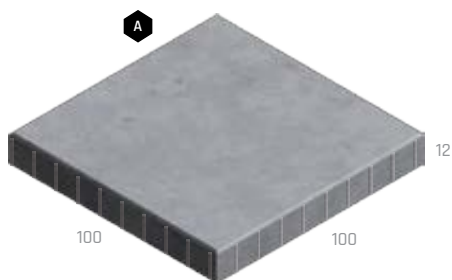

Kladačský plán:



Technický list:

# MONACO

Katalóg  
strana  
50



NÁZOV	kód	výška cm	rozмеры d × š cm	merná jednotka	hmotnosť kg/m <sup>2</sup>	spotreba ks/m <sup>2</sup>	vrstva m <sup>2</sup>	paleta m <sup>2</sup>	hmotnosť kg/balenie	DOSTUPNÉ FARBY cena za m <sup>2</sup> v EUR bez DPH/s DPH		povrch
A MONACO I.	23609	8	120 × 60	m <sup>2</sup>	175	1,39	0,72	5,76	1 033	1	2 3 4 5 6	standard - reliéfny
										29,30 / 35,16	33,60 / 40,32	
B MONACO II.	23610	8	60 × 60	m <sup>2</sup>	173	2,78	0,72	5,76	1 021	1	2 3 4 5 6	standard - reliéfny
										29,30 / 35,16	33,60 / 40,32	
C MONACO III.	23653	8	60 × 30	m <sup>2</sup>	170	5,56	1,08	8,63	1 492	1	2 3 4 5 6	standard - reliéfny
										29,30 / 35,16	33,60 / 40,32	

1 SIVÁ 2 MARMO 3 BRONZE 4 BIELA 5 BAZALT 6 PIESKOVEC

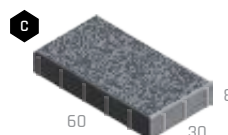
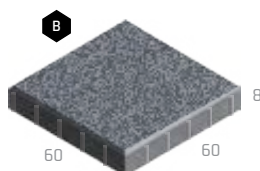
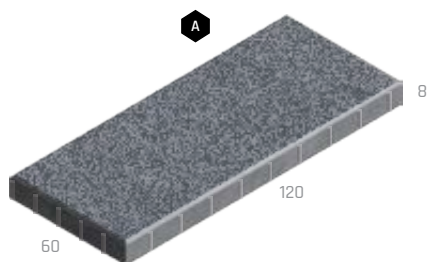

Kladačský plán:



Technický list:



# MILÁNO

Katalóg strana  
52



NÁZOV	kód	výška cm	rozmery d × š cm	merná jednotka	hmotnosť kg/m <sup>2</sup>	spotreba ks/m <sup>2</sup>	vrstva m <sup>2</sup>	paleta m <sup>2</sup>	hmotnosť kg/balenie	DOSTUPNÉ FARBY cena za m <sup>2</sup> v EUR bez DPH/s DPH		povrch
<b>A</b> MILÁNO I.	23654	8	80 × 40	m <sup>2</sup>	177	3,13	0,96	7,68	1 384	1 2 3 4 29,30 / 35,16 33,60 / 40,32	standard	
<b>B</b> MILÁNO II.	23655	8	40 × 20	m <sup>2</sup>	173	12,50	0,96	7,68	1 354	1 2 3 4 29,30 / 35,16 33,60 / 40,32	standard	
<b>C</b> MILÁNO III.	23656	8	20 × 20	m <sup>2</sup>	172	25	0,96	7,68	1 346	1 2 3 4 29,30 / 35,16 33,60 / 40,32	standard	



1 SIVÁ

2 CAPPUCCINO

3 MARMO

4 LATTE

Kladačský plán:



Technický list:



# MODERN

Katalóg strana  
54



NÁZOV	kód	výška cm	rozmery d × š cm	merná jednotka	hmotnosť kg/ks	spotreba ks/m <sup>2</sup>	paleta ks	hmotnosť kg/balenie	DOSTUPNÉ FARBY cena za ks v EUR bez DPH/s DPH		povrch
<b>A</b> MODERN 60 / 60 / 6	23603	6	60 × 60	ks	50	2,78	20	1 025	1 40,80 / 48,96	natur	
<b>B</b> MODERN 80 / 40 / 6	23605	6	80 × 39,5	ks	45	3,13	20	925	1 36,20 / 43,44	natur	
<b>C</b> MODERN 80 / 80 / 6	23604	6	80 × 80	ks	90	1,56	10	925	1 72,80 / 87,36	natur	
<b>D</b> MODERN 100 / 50 / 6	23607	6	100 × 49,5	ks	72	2,02	10	745	1 56,70 / 68,04	natur	
<b>E</b> MODERN 100 / 100 / 6	23606	6	100 × 100	ks	150	1	10	1 525	1 113,20 / 135,84	natur	
<b>F</b> MODERN LITE 80 / 40 / 3	23687	3	80 × 39,5	ks	21,6	3,13	35	781	1 38,70 / 46,44	natur	
<b>G</b> MODERN LITE 100 / 50 / 3	23688	3	100 × 49,5	ks	33,8	2,02	22	769	1 58,10 / 69,72	natur	

Poznámka: Výrobok verne imituje monolitický betón, preto je žiaduce, aby nebola farba výrobku jednotná.

1 SIVÁ

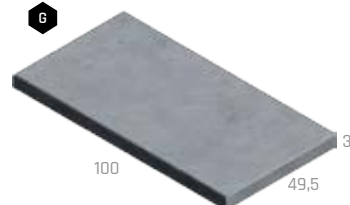
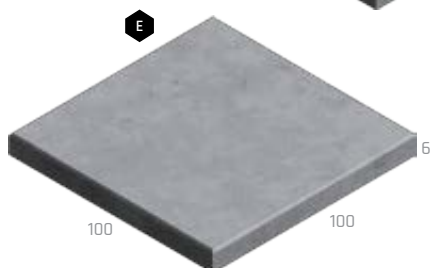
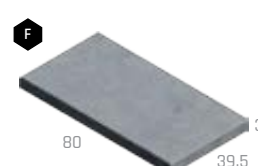
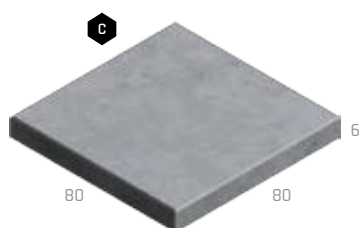
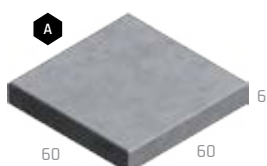

Technický list





# MAXIMODERN



NÁZOV	kód	výška cm	merná jednotka	hmotnosť kg/m <sup>2</sup>	spotreba ks/m <sup>2</sup>	vrstva m <sup>2</sup>	paleta m <sup>2</sup>	DOSTUPNÉ FARBY cena za m <sup>2</sup> v EUR bez DPH/s DPH	povrch
MAXIMODERN 8 plocha 0,36 - 4 m <sup>2</sup>	23616-50	8	m <sup>2</sup>	188	dle obj.	VL	VL	128 / 153,60	natur
MAXIMODERN 10 plocha 0,36 - 5 m <sup>2</sup>	23621-51	10	m <sup>2</sup>	235	dle obj.	VL	VL	160,10 / 192,12	natur
MAXIMODERN 12 plocha 0,36 - 6 m <sup>2</sup>	23627-52	12	m <sup>2</sup>	282	dle obj.	VL	VL	192,20 / 230,64	natur
MAXIMODERN 15 plocha 0,36 - 6 m <sup>2</sup>	23634-41	15	m <sup>2</sup>	352,5	dle obj.	VL	VL	224,30 / 269,16	natur
MAXIMODERN 20 plocha 0,36 - 6 m <sup>2</sup>	23642-49	20	m <sup>2</sup>	470	dle obj.	VL	VL	288,40 / 346,08	natur

Poznámka: Po stranách výrobku môžu byť na základe požiadavky pri objednaní manipulačné závitky pre manipulačné závesy.

Poznámka: Výrobok verne imituje monolitický betón, preto je žiaduce, aby nebola farba výrobku jednotná.



Technický list:

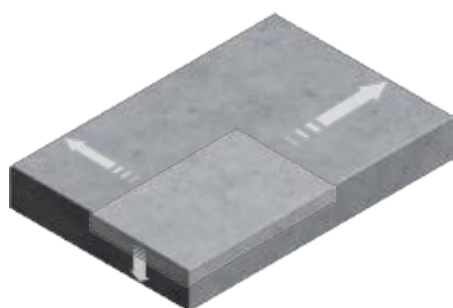

### MAXIMODERN

Je možné vyrobiť prvky rôznych rozmerov do šírky až 200 cm a dĺžky až 300 cm. Dlažby je možné vyrobiť vo výškach: 8, 10, 12, 15 a 20 cm.



A photograph showing the lower legs and feet of a person wearing a leopard print skirt, walking on a set of stone steps. The steps are set on a bed of small, light-colored pebbles. The background is a plain, light-colored wall. A large, diagonal, golden-yellow graphic element is overlaid on the right side of the image.

# DLAŽBY

- PLOŠNÉ A BAZÉNOVÉ LEMY

# PREMIERE



NÁZOV	kód	výška cm	rozмеры d × š cm	merná jednotka	hmotnosť kg/m <sup>2</sup>	spotreba ks/m <sup>2</sup>	paleta m <sup>2</sup>	hmotnosť kg/balenie	DOSTUPNÉ FARBY cena za m <sup>2</sup> v EUR bez DPH/s DPH	povrch
PREMIERE 60 / 30 / 4	23910	4	59,7 × 29,7	m <sup>2</sup>	91	5,56	6,84	647	1 2 3 4 5 6 39,60 / 47,52	standard - reliefný, curdep



- 1 BIELA 2 PIESKOVÁ 3 TEHLOVÁ 4 BEIGE 5 NOIR 6 CREME



# BAZÉNOVÉ LEMY PREMIERE



NÁZOV	kód	výška cm	rozмеры d × š cm	merná jednotka	hmotnosť kg/ks	spotreba ks/bm	paleta ks	hmotnosť kg/balenie	DOSTUPNÉ FARBY cena za ks v EUR bez DPH/s DPH	povrch
<b>A</b> BAZÉNOVÝ LEM PREMIERE - PRIEBEŽNÝ	26616	4	60 × 30	ks	16,5	1,7	20	355	1 2 29,70 / 35,64	natur - reliefný
<b>B</b> BAZÉNOVÝ LEM PREMIERE - ROHOVÝ VNÚTORNÝ	26617	4	45 × 45	ks	16,5	-	10	190	1 2 38,30 / 45,96	natur - reliefný
<b>C</b> BAZÉNOVÝ LEM PREMIERE - ROHOVÝ VONKAJŠÍ	26618	4	45 × 45	ks	16,5	-	10	190	1 2 38,30 / 45,96	natur - reliefný

Povrch a farba nemusí byť jednotná s dlažbou PREMIERE.

- 1 BIELA 2 CREME



# DELICATE



NÁZOV	kód	výška cm	rozмеры d × š cm	merná jednotka	hmotnosť kg/m <sup>2</sup>	spotreba ks/m <sup>2</sup>	paleta m <sup>2</sup>	hmotnosť kg/balenie	DOSTUPNÉ FARBY cena za m <sup>2</sup> v EUR bez DPH/s DPH	povrch
<b>A</b> DELICATE 40 / 40 / 4	23908	4	39,7 × 39,7	m <sup>2</sup>	91	6,25	9,12	855	1 2 3 4 5 25,40 / 30,48	standard - tryskaný
<b>B</b> DELICATE 60 / 40 / 4	23909	4	59,7 × 39,7	m <sup>2</sup>	91	4,17	13,68	1 270	1 2 3 4 5 25,40 / 30,48	standard - tryskaný

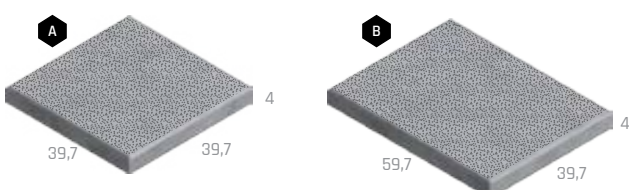

- 1 ANTRACITOVÁ 2 BIELA 3 PIESKOVÁ 4 TEHLOVÁ 5 SVĚTLE BÉŽOVÁ





# EXCELENT



NÁZOV	kód	výška cm	rozmery d × š cm	merná jednotka	hmotnosť kg/m <sup>2</sup>	spotreba ks/m <sup>2</sup>	paleta m <sup>2</sup>	hmotnosť kg/balenie	DOSTUPNÉ FARBY cena za m <sup>2</sup> v EUR bez DPH/s DPH	povrch
<b>A</b> EXCELENT 40 / 40 / 4	23901	4	39,7 × 39,7	m <sup>2</sup>	91	6,25	9,12	855	<b>1 2 3</b> 36,80 / 44,16	standard - tryskaný, BOSS 5
<b>B</b> EXCELENT 60 / 30 / 4	23905	4	59,7 × 29,7	m <sup>2</sup>	91	5,56	6,84	647	<b>1 2 3</b> 36,80 / 44,16	standard - tryskaný, BOSS 5
<b>C</b> EXCELENT 60 / 40 / 4	23907	4	59,7 × 39,7	m <sup>2</sup>	91	4,17	13,68	1270	<b>1 2 3</b> 36,80 / 44,16	standard - tryskaný, BOSS 5
<b>D</b> EXCELENT 80 / 40 / 4	23902	4	79,7 × 39,7	m <sup>2</sup>	91	3,13	8,64	811	<b>1 2 3</b> 38,60 / 46,32	standard - tryskaný, BOSS 5
<b>E</b> EXCELENT 50 / 50 / 5	23903	5	49,7 × 49,7	m <sup>2</sup>	110	4	7,5	850	<b>1 2 3</b> 39,80 / 47,76	standard - tryskaný, BOSS 5
<b>F</b> EXCELENT 60 / 60 / 5	23906	5	59,7 × 59,7	m <sup>2</sup>	110	2,78	10,8	1213	<b>1 2 3</b> 39,80 / 47,76	standard - tryskaný, BOSS 5
<b>G</b> EXCELENT 100 / 50 / 5	23904	5	99,7 × 49,7	m <sup>2</sup>	110	2	7,5	850	<b>1 2 3</b> 39,80 / 47,76	standard - tryskaný, BOSS 5

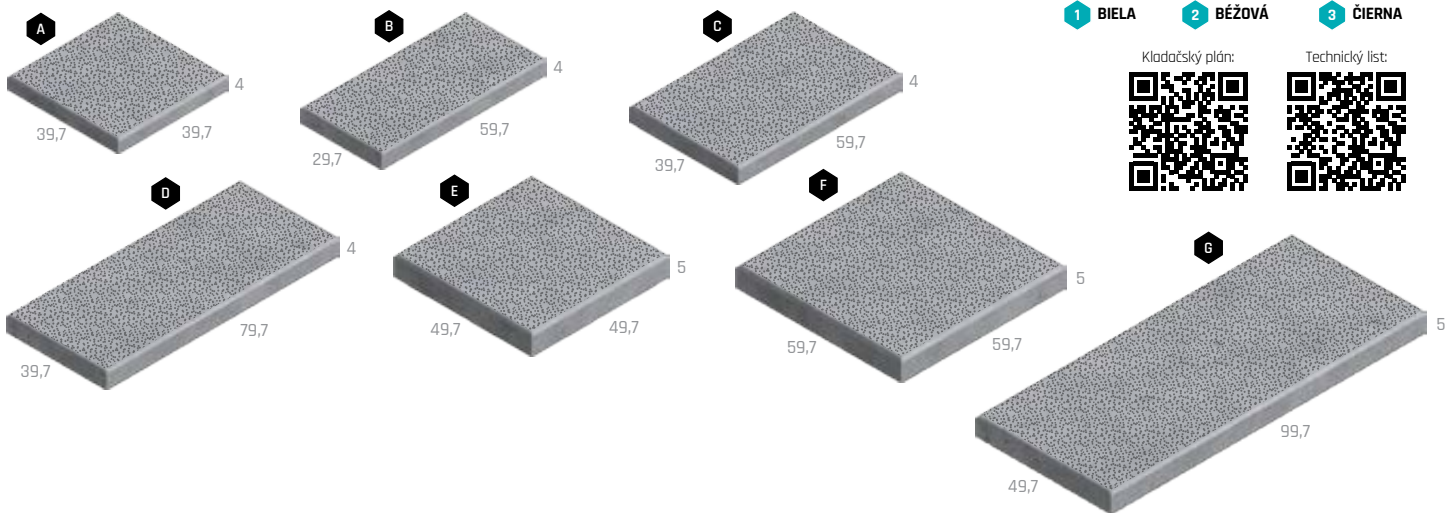

# BAZÉNOVÉ LEMY EXCELENT



NÁZOV	kód	výška cm	rozmery d × š cm	merná jednotka	hmotnosť kg/ks	spotreba ks/bm	paleta ks	hmotnosť kg/balenie	DOSTUPNÉ FARBY cena za ks v EUR bez DPH/s DPH	povrch
<b>A</b> BAZÉNOVÝ LEM EXCELENT - PRIEBEŽNÝ	26616	4	60 × 30	ks	16,5	1,7	20	355	<b>1 2</b> 29,70 / 35,64	natur - tryskaný, BOSS 5
<b>B</b> BAZÉNOVÝ LEM EXCELENT - ROHOVÝ VNÚTORNÝ	16617	4	60 × 60	ks	24,5	-	10	270	<b>1 2</b> 38,30 / 45,96	natur - tryskaný, BOSS 5
<b>C</b> BAZÉNOVÝ LEM EXCELENT - ROHOVÝ VONKAJŠÍ	26618	4	60 × 60	ks	24,5	-	10	270	<b>1 2</b> 38,30 / 45,96	natur - tryskaný, BOSS 5

Povrch a farba nemusí byť jednotná s dlažbou EXCELENT.

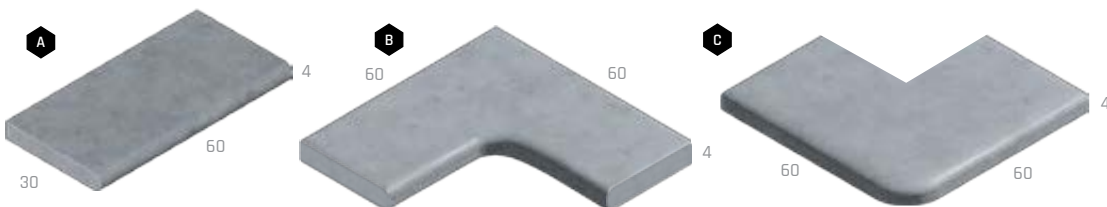



# WAVE



NÁZOV	kód	výška cm	rozmery d × š cm	merná jednotka	hmotnosť kg/m <sup>2</sup>	spotreba ks/m <sup>2</sup>	paleta m <sup>2</sup>	hmotnosť kg/balenie	DOSTUPNÉ FARBY cena za m <sup>2</sup> v EUR bez DPH/s DPH	povrch
<b>A</b> WAVE 50 / 50 / 5	23519	5	49,7 × 49,7	m <sup>2</sup>	110	4	7,5	850	1 2 3 25,40 / 30,48	standard - reliéfny, curling
<b>B</b> WAVE 60 / 60 / 5	23520	5	59,7 × 59,7	m <sup>2</sup>	110	2,77	10,8	1 213	1 2 3 25,40 / 30,48	standard - reliéfny, curling
<b>C</b> WAVE 80 / 40 / 4	23521	4	79,7 × 39,7	m <sup>2</sup>	91	3,13	8,64	811	1 2 3 25,40 / 30,48	standard - reliéfny, curling
<b>D</b> WAVE 60 / 30 / 4	23522	4	59,7 × 29,7	m <sup>2</sup>	91	5,56	6,84	647	1 2 3 25,40 / 30,48	standard - reliéfny, curling

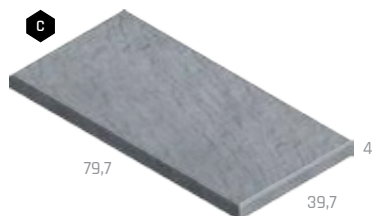
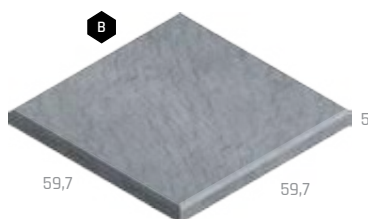

1 SIVÁ 2 BIELA 3 ANTRACIT



# IDEAL



NÁZOV	kód	výška cm	rozmery d × š cm	merná jednotka	hmotnosť kg/m <sup>2</sup> /ks	spotreba ks/m <sup>2</sup>	paleta m <sup>2</sup> (ks)	hmotnosť kg/balenie	DOSTUPNÉ FARBY cena za m <sup>2</sup> (ks) v EUR bez DPH/s DPH	povrch
<b>A</b> IDEAL 40 / 40 / 4	23201	4	39,7 × 39,7	m <sup>2</sup>	91	6,25	9,12	855	1 2 3 21,10 / 25,32 25,40 / 30,48	standard - tryskaný
<b>B</b> IDEAL 60 / 40 / 4	23210	4	59,7 × 39,7	m <sup>2</sup>	91	4,17	13,68	1 270	1 2 3 21,10 / 25,32 25,40 / 30,48	standard - tryskaný
<b>C</b> DEKORAČNÝ PÁS IDEAL 40 / 19,5 / 4	23202	4	39,7 × 19,5	ks	7,1	-	120	877	1 2 3 5,40 / 6,48	standard - tryskaný
<b>D</b> DEKORAČNÁ KOCKA IDEAL 19,5 / 19,5 / 4	23205	4	19,5 × 19,5	ks	3,5	-	240	865	1 2 3 5,40 / 6,48	standard - tryskaný

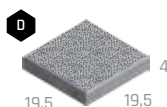
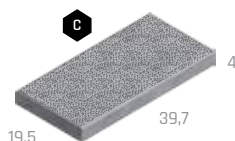
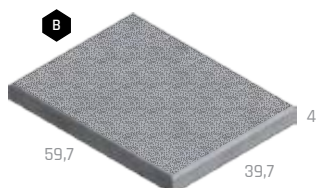
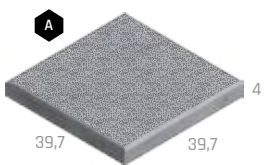

1 SIVÁ 2 BIELA 3 ŽLTÁ





# OPTIMAL

Katalóg strana 71



NÁZOV	kód	výška cm	rozmery d × š cm	merná jednotka	hmotnosť kg/m <sup>2</sup>	spotreba ks/m <sup>2</sup>	paleta m <sup>2</sup>	hmotnosť kg/balenie	DOSTUPNÉ FARBY cena za m <sup>2</sup> v EUR bez DPH/s DPH		povrch
OPTIMAL 40 / 40 / 4	23201	4	39,7 × 39,7	m <sup>2</sup>	91	6,25	9,12	855	1 21,10 / 25,32	2 3 4 25,40 / 30,48	standard - tryskaný

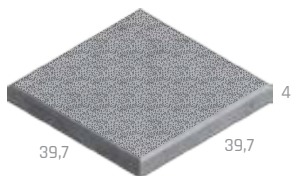

- 1 SIVÁ
- 2 TEHLOVÁ
- 3 PIESKOVÁ
- 4 KARAMELOVÁ

Kladačský plán:



Technický list:



# PICANTO

Katalóg strana 72



NÁZOV	kód	výška cm	rozmery d × š cm	merná jednotka	hmotnosť kg/m <sup>2</sup> /ks	spotreba ks/m <sup>2</sup>	paleta m <sup>2</sup> (ks)	hmotnosť kg/balenie	DOSTUPNÉ FARBY cena za m <sup>2</sup> (ks) v EUR bez DPH/s DPH		povrch
<b>A</b> PICANTO 40 / 40 / 4	23201	4	39,7 × 39,7	m <sup>2</sup>	91	6,25	9,12	855	1 21,10 / 25,32	2 3 4 25,40 / 30,48	standard - tryskaný
<b>B</b> DEKORAČNÝ PÁS PICANTO 40 / 19,5 / 4	23202	4	39,7 × 19,5	ks	7,1	-	120	877	1 2 3 4 5,50 / 6,60		standard - tryskaný
<b>C</b> DEKORAČNÁ KOCKA PICANTO 19,5 / 19,5 / 4	23205	4	19,5 × 19,5	ks	3,5	-	240	865	1 2 3 4 5,50 / 6,60		standard - tryskaný

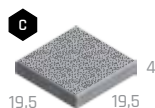
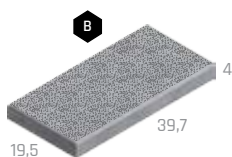
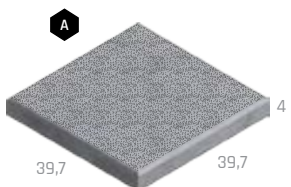

- 1 SIVÁ
- 2 ANTRACIT
- 3 BIELA
- 4 ŽLTÁ

Kladačský plán:



Technický list:

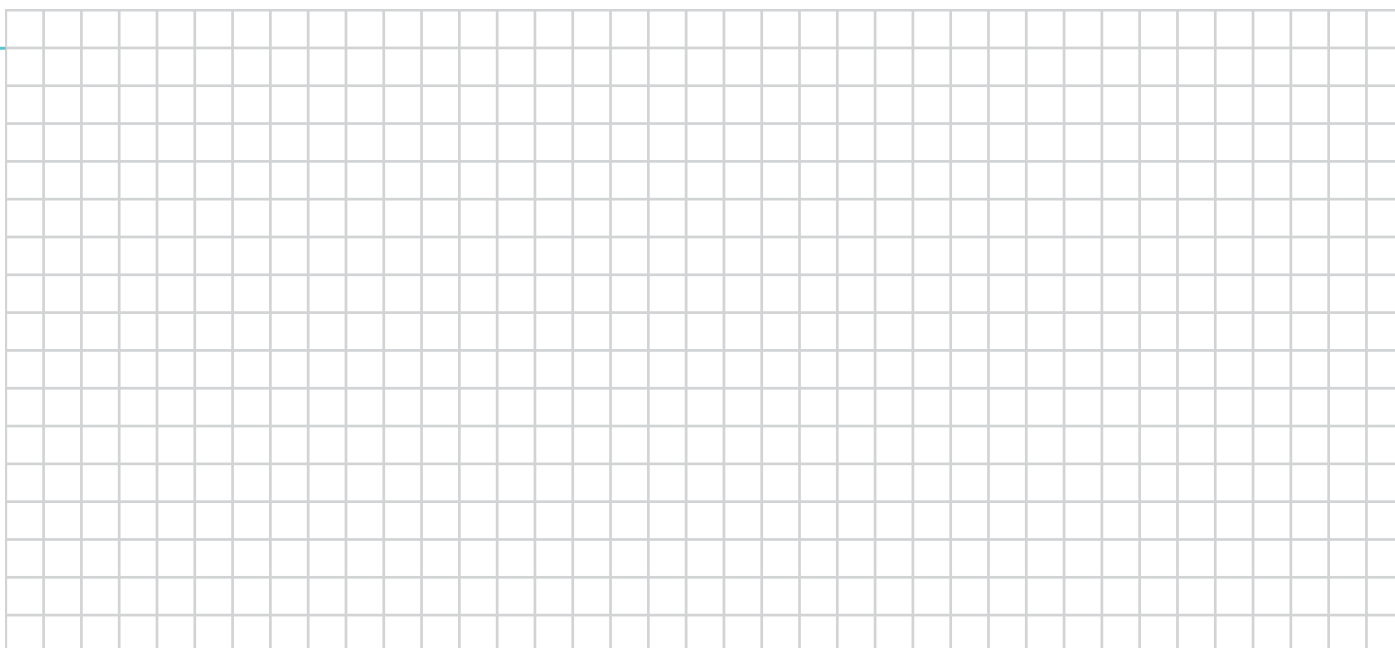



# PRAKTIK



NÁZOV	kód	výška cm	rozмеры d × š cm	merná jednotka	hmotnosť kg/m <sup>2</sup>	spotreba ks/m <sup>2</sup>	paleta m <sup>2</sup>	hmotnosť kg/balenie	DOSTUPNÉ FARBY cena za m <sup>2</sup> v EUR bez DPH/s DPH		povrch
<b>A</b> PRAKTIK 40 / 40 / 4	23105	4	39,7 × 39,7	m <sup>2</sup>	91	6,25	9,12	855	1 17,70 / 21,24	2 3 4 5 6 19,20 / 23,04	standard
<b>B</b> PRAKTIK 50 / 50 / 5	23106	5	49,7 × 49,7	m <sup>2</sup>	110	4	7,50	850	1 19,10 / 22,92		standard
<b>C</b> PRAKTIK 60 / 40 / 4	23108	4	59,7 × 39,7	m <sup>2</sup>	91	4,17	13,68	1270	1 17,70 / 21,24	2 3 4 5 6 19,20 / 23,04	standard
<b>D</b> PRAKTIK 60 / 60 / 5	23121	5	59,7 × 59,7	m <sup>2</sup>	110	2,77	10,8	1213	1 19,10 / 22,92		standard

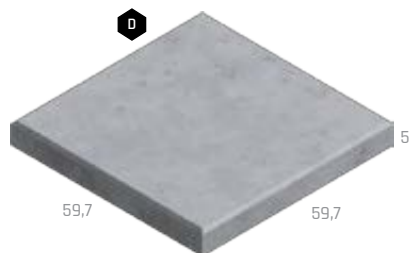

# TYPICAL



NÁZOV	kód	výška cm	rozмеры d × š cm	merná jednotka	hmotnosť kg/m <sup>2</sup>	spotreba ks/m <sup>2</sup>	paleta m <sup>2</sup>	hmotnosť kg/balenie	DOSTUPNÉ FARBY cena za m <sup>2</sup> v EUR bez DPH/s DPH		povrch
TYPICAL 40 / 40 / 4	23201	4	39,7 × 39,7	m <sup>2</sup>	91	6,25	9,12	855	1 25,30 / 30,36		standard - tryskaný

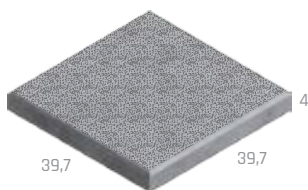



# FANTASY



NÁZOV	kód	výška cm	rozмеры d × š cm	merná jednotka	hmotnosť kg/m²/ks	spotreba ks/m²	paleta m²(ks)	hmotnosť kg/balenie	DOSTUPNÉ FARBY cena za m²(ks) v EUR bez DPH/s DPH		povrch
<b>A</b> FANTASY 40 / 40 / 4	23201	4	39,7 × 39,7	m²	91	6,25	9,12	855	1 21,10 / 25,32	2 29,70 / 35,64	standard - tryskaný
<b>B</b> FANTASY 60 / 40 / 4	23210	4	59,7 × 39,7	m²	91	4,17	13,68	1 270	1 21,10 / 25,32	2 29,70 / 35,64	standard - tryskaný
<b>C</b> DEKORAČNÝ PÁS FANTASY 40 / 19,5 / 4	23202	4	39,7 × 19,5	ks	7,1	-	120	877	1 5,40 / 6,48	2 3	standard - tryskaný
<b>D</b> DEKORAČNÁ KOCKA FANTASY 19,5 / 19,5 / 4	23205	4	19,5 × 19,5	ks	3,5	-	240	865	1 5,40 / 6,48	2 3	standard - tryskaný

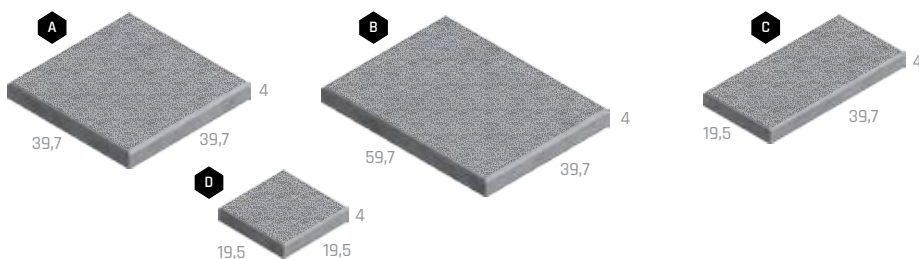

1 SIVÁ 2 BIELA 3 ŽLTÁ

Kladačský plán:



Technický list:



# BAZÉNOVÉ LEMY FANTASY



NÁZOV	kód	výška cm	rozмеры d × š cm	merná jednotka	hmotnosť kg/ks	paleta ks	hmotnosť kg/balenie	DOSTUPNÉ FARBY cena za ks v EUR bez DPH/s DPH		povrch
<b>A</b> BAZÉNOVÝ LEM FANTASY - PROFIL VLNA, PRIEBEŽNÝ 100	26601	4 - 8	100 × 40	ks	43	10	455	1 89,50 / 107,40	natur - tryskaný	
<b>B</b> BAZÉNOVÝ LEM FANTASY - PROFIL VLNA, ROHOVÝ OSTRÝ VNÚTORNÝ	26602	4 - 8	50 × 50	ks	25	4	125	1 62,60 / 75,12	natur - tryskaný	
<b>C</b> BAZÉNOVÝ LEM FANTASY - PROFIL VLNA, ROHOVÝ OSTRÝ VONKAJŠÍ	26603	4 - 8	50 × 50	ks	28	4	137	1 62,60 / 75,12	natur - tryskaný	
<b>D</b> BAZÉNOVÝ LEM FANTASY - PROFIL VLNA, ROHOVÝ VNÚTORNÝ 1M SEGMENT 90°	26604	4 - 8	-	ks	46	4	209	1 89,50 / 107,40	natur - tryskaný	
<b>E</b> BAZÉNOVÝ LEM FANTASY - DOSKOVÝ, PRIEBEŽNÝ 100 / 39,5 / 4,5	26613	4,5	100 × 39,5	ks	42	10	445	1 89,50 / 107,40	natur - tryskaný	
<b>F</b> BAZÉNOVÝ LEM FANTASY - DOSKOVÝ, OSTRÝ VNÚTORNÝ ROH 50 / 50 / 4,5	26614	4,5	50 × 50	ks	25,5	10	280	1 62,60 / 75,12	natur - tryskaný	
<b>G</b> BAZÉNOVÝ LEM FANTASY - DOSKOVÝ, OBLÝ VNÚTORNÝ ROH 50 / 50 / 4,5	26615	4,5	50 × 50	ks	26	10	285	1 62,60 / 75,12	natur - tryskaný	

Povrch a farba nemusí byť jednotná s dlažbou FANTASY.

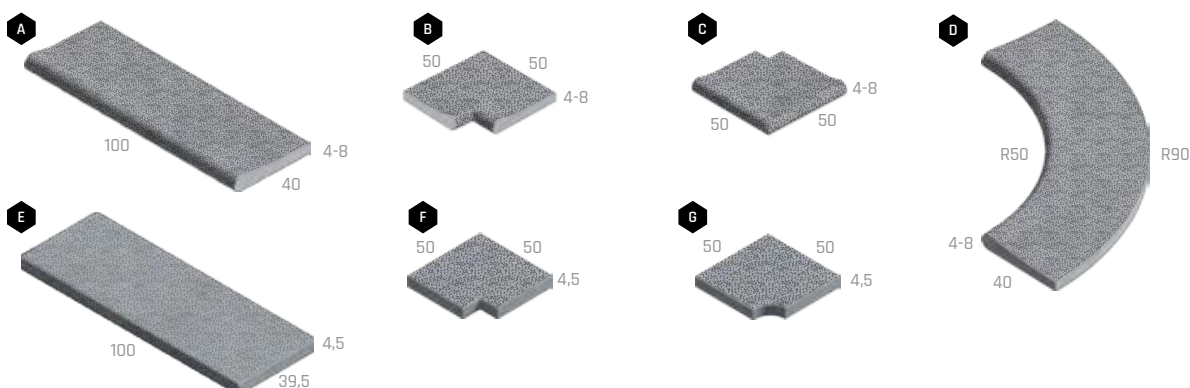

1 BIELA

Technický list:





# BAZÉNOVÉ LEMY VYMÝVANÉ



NÁZOV	kód	výška cm	rozmery d × š cm	merná jednotka	hmotnosť kg/ks	paleta ks	hmotnosť kg/balenie	DOSTUPNÉ FARBY cena za ks v EUR bez DPH/s DPH	povrch
<b>A</b> BAZÉNOVÝ LEM - PROFIL VLNA, PRIEBEŽNÝ 100	26601	4 - 8	100 × 40	ks	43	10	455	<b>1</b> 54,20 / 65,04	natur - vymývaný
<b>B</b> BAZÉNOVÝ LEM - PROFIL VLNA, ROHOVÝ OSTRÝ VNÚTORNÝ	26602	4 - 8	50 × 50	ks	25	4	125	<b>1</b> 37,80 / 45,36	natur - vymývaný
<b>C</b> BAZÉNOVÝ LEM - PROFIL VLNA, ROHOVÝ OSTRÝ VONKAJŠÍ	26603	4 - 8	50 × 50	ks	28	4	137	<b>1</b> 37,80 / 45,36	natur - vymývaný
<b>D</b> BAZÉNOVÝ LEM - PROFIL VLNA, ROHOVÝ VNÚTORNÝ 1M SEGMENT 90°	26604	4 - 8	-	ks	46	4	209	<b>1</b> 54,20 / 65,04	natur - vymývaný
<b>E</b> BAZÉNOVÝ LEM - DOSKOVÝ, PRIEBEŽNÝ 100 / 39,5 / 4,5	26613	4,5	100 × 39,5	ks	42	10	445	<b>1</b> 54,20 / 65,04	natur - vymývaný
<b>F</b> BAZÉNOVÝ LEM - DOSKOVÝ, OSTRÝ VNÚTORNÝ ROH 50 / 50 / 4,5	26614	4,5	50 × 50	ks	25,5	10	280	<b>1</b> 37,80 / 45,36	natur - vymývaný
<b>G</b> BAZÉNOVÝ LEM - DOSKOVÝ, OBLÝ VNÚTORNÝ ROH 50 / 50 / 4,5	26615	4,5	50 × 50	ks	26	10	285	<b>1</b> 37,80 / 45,36	natur - vymývaný

**1** DUNAJ 4-8

Technický list:

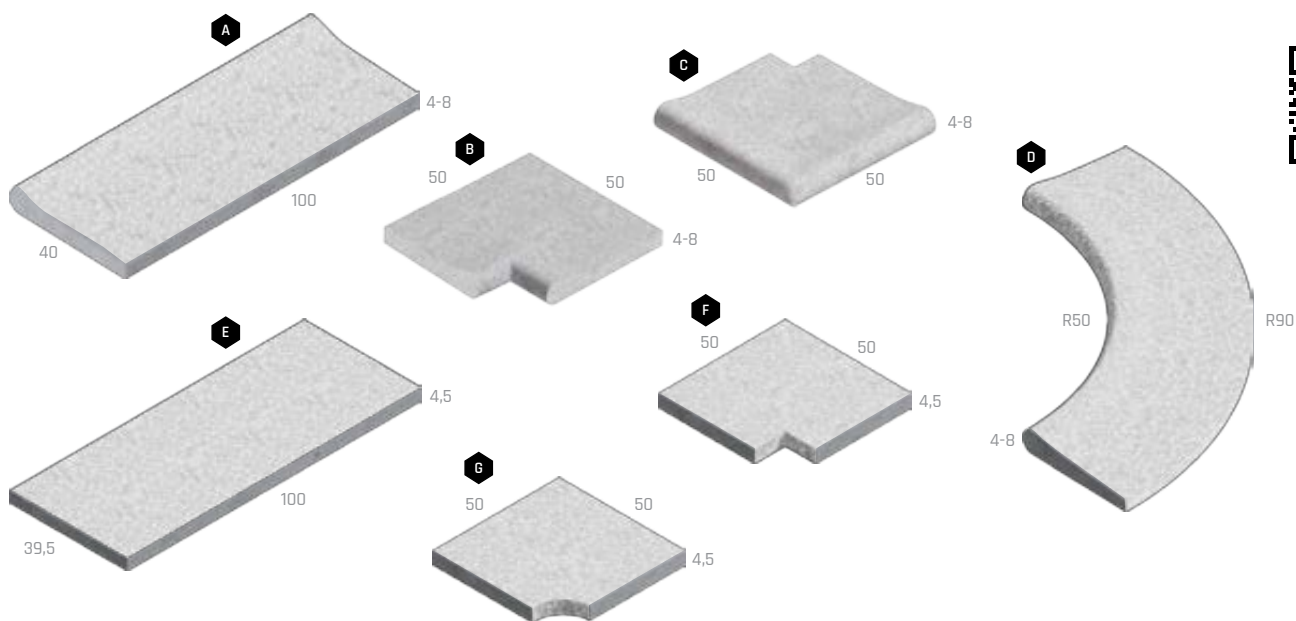

# PLOŠNÁ DLAŽBA VYMÝVANÁ

Katalóg  
strana  
84



NÁZOV	kód	výška cm	rozmery d × š cm	merná jednotka	hmotnosť kg/m <sup>2</sup> (ks)	spotreba ks/m <sup>2</sup>	paleta m <sup>2</sup> (ks)	hmotnosť kg/balenie	DOSTUPNÉ FARBY cena za m <sup>2</sup> (ks) v EUR bez DPH/s DPH		povrch
A PLATŇA 40 / 40 / 4	23301	4	40 × 40	m <sup>2</sup>	91	6,25	9,12	855	1 2 18,80 / 22,56	3 5 6 7 8 9 31,80 / 38,16	standard - vymývaný
				ks	14,88	6,25	50	769	4 10 31 / 37,20	natur - vymývaný	
B PLATŇA 60 / 40 / 4	23311	4	60 × 40	m <sup>2</sup>	91	4,17	13,68	1270	1 2 20,70 / 24,84	3 5 6 7 8 31,80 / 38,16	standard - vymývaný
C PLATŇA 40 / 40 / 4 - 1 VYMÝVANÁ HRANA	23304	4	40 × 40	ks	14,6	-	50	755	1 2 3 5 6 7 8 9 15,40 / 18,48		natur - vymývaný
D PLATŇA 40 / 40 / 4 - 2 VYMÝVANÉ HRANY	23305	4	40 × 40	ks	14,6	-	50	755	1 2 3 5 6 7 8 9 21,50 / 25,80		natur - vymývaný
E DEKORAČNÝ PÁS 40 / 19,5 / 4	23302	4	40 × 19,5	ks	7,1	-	120	877	1 2 3 5 6 7 8 9 5,10 / 6,12		standard - vymývaný
									4 10 15,50 / 18,60		natur - vymývaný
F DEKORAČNÝ PÁS 40 / 9,5 / 4	23303	4	40 × 9,5	ks	3,5	-	240	865	1 2 3 5 6 7 8 9 5,10 / 6,12		standard - vymývaný
									4 10 12,50 / 15		natur - vymývaný
G DEKORAČNÁ KOCKA 19,5 / 19,5 / 4	23307	4	19,5 × 19,5	ks	3,5	-	240	865	1 2 3 5 6 7 8 9 5,10 / 6,12		standard - vymývaný

1 DUNAJ 4-8 2 DUNAJ 10-16 3 ARKTIK 4 ARKTIK LUMINA 5 ESENCE 6 VULCAND 7 COLORO 8 MARMETTA 9 LAVA 10 LAVA LUMINA

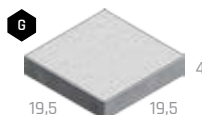
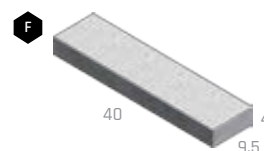
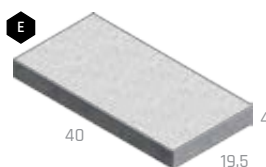
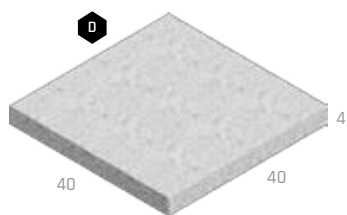
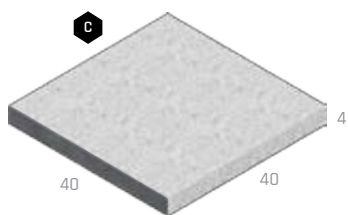
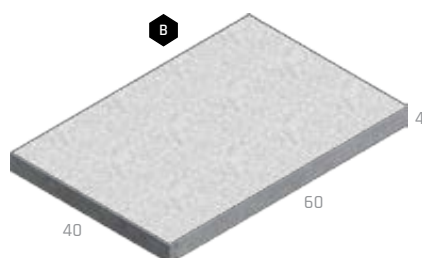
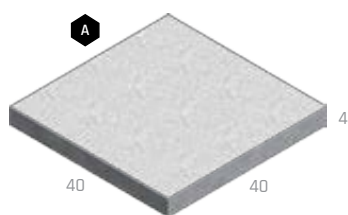

# BRIDLICA RELIÉFNA



NÁZOV	kód	výška cm	rozмеры d × š cm	merná jednotka	hmotnosť kg/m <sup>2</sup> /ks	spotreba ks/m <sup>2</sup>	paleta m <sup>2</sup>	hmotnosť kg/balenie	DOSTUPNÉ FARBY cena za m <sup>2</sup> v EUR bez DPH/s DPH		povrch
<b>A</b> BRIDLICA RELIÉFNA 40 / 40 / 4	23502	4	39,7 × 39,7	m <sup>2</sup>	91	6,25	9,12	855	1 21,10 / 25,32	2 3 4 5 25,40 / 30,48	standard - reliefny
<b>B</b> BRIDLICA RELIÉFNA 60 / 40 / 4	23508	4	59,7 × 39,7	m <sup>2</sup>	91	4,17	13,68	1 270	1 21,10 / 25,32	2 3 4 5 25,40 / 30,48	standard - reliefny



- 1 SIVÁ 2 TEHLOVÁ 3 PIESKOVÁ 4 KARAMELOVÁ 5 ANTRACIT

Kladačský plán:



Technický list:



# BAZÉNOVÉ LEMY - UNIVERSAL



NÁZOV	kód	výška cm	rozмеры d × š cm	merná jednotka	hmotnosť kg/m <sup>2</sup> /ks	spotreba ks/bm	paleta ks	hmotnosť kg/balenie	DOSTUPNÉ FARBY cena za ks v EUR bez DPH/s DPH		povrch
<b>A</b> BAZÉNOVÝ LEM - PRIEBEŽNÝ UNIVERSAL	26616	4	39,7 × 39,7	ks	13,5	2,5	50	700	1 22,80 / 27,36	2 3 24,10 / 28,92	natur
<b>B</b> BAZÉNOVÝ LEM - ROHOVÝ VNÚTORNÝ UNIVERSAL	26617	4	50 × 50	ks	21	-	10	235	1 25,30 / 30,36	2 3 28,50 / 34,20	natur
<b>C</b> BAZÉNOVÝ LEM - ROHOVÝ VONKAJŠÍ UNIVERSAL	26618	4	40 × 40	ks	13,5	-	10	160	1 22,80 / 27,36	2 3 24,10 / 28,92	natur



- 1 SIVÁ 2 PIESKOVÁ 3 ANTRACIT

Technický list:

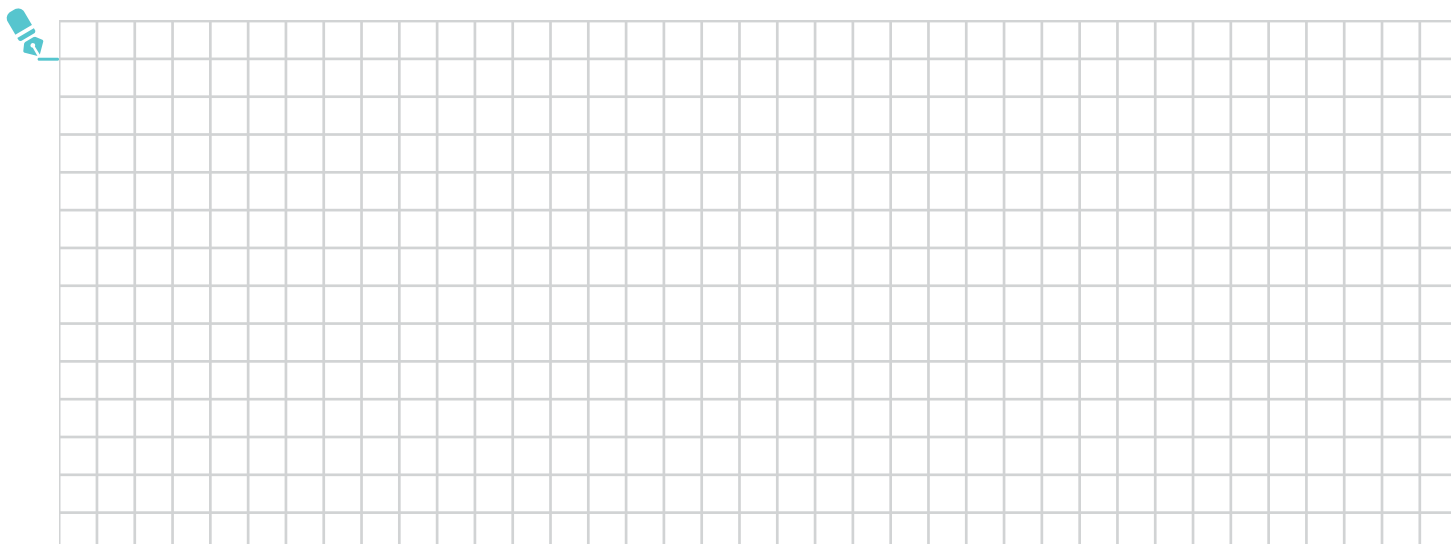

# QUARCIT



NÁZOV	kód	výška cm	rozмеры d × š cm	merná jednotka	hmotnosť kg/m <sup>2</sup>	spotreba ks/m <sup>2</sup>	paleta m <sup>2</sup>	hmotnosť kg/balenie	DOSTUPNÉ FARBY cena za m <sup>2</sup> v EUR bez DPH/s DPH		povrch
QUARCIT 40 / 40 / 4	23512	4	39,7 × 39,7	m <sup>2</sup>	91	6,25	9,12	855	1 21,10 / 25,32	2 3 4 25,40 / 30,48	standard - reliefný



- 1 SIVÁ
- 2 PIESKOVÁ
- 3 TEHLOVÁ
- 4 KARAMELOVÁ



# DUNA



NÁZOV	kód	výška cm	rozмеры d × š cm	merná jednotka	hmotnosť kg/m <sup>2</sup>	spotreba ks/m <sup>2</sup>	paleta m <sup>2</sup>	hmotnosť kg/balenie	DOSTUPNÉ FARBY cena za m <sup>2</sup> v EUR bez DPH/s DPH		povrch
<b>A</b> DUNA 40 / 40 / 4	23516	4	39,7 × 39,7	m <sup>2</sup>	91	6,25	9,12	855	1 21,10 / 25,32	2 3 25,40 / 30,48	standard - reliefný
<b>B</b> DUNA 60 / 40 / 4	23517	4	59,7 × 39,7	m <sup>2</sup>	91	4,17	13,68	1270	1 21,10 / 25,32	2 3 25,40 / 30,48	standard - reliefný



- 1 SIVÁ
- 2 PIESKOVÁ
- 3 ANTRACITOVÁ



# TRAVERTIN



NÁZOV	kód	výška cm	rozмеры d × š cm	merná jednotka	hmotnosť kg/m <sup>2</sup>	spotreba ks/m <sup>2</sup>	paleta m <sup>2</sup>	hmotnosť kg/balenie	DOSTUPNÉ FARBY cena za m <sup>2</sup> v EUR bez DPH/s DPH		povrch
TRAVERTIN 40 / 40 / 4	23506	4	39,7 × 39,7	m <sup>2</sup>	91	6,25	9,12	855	1 2 3 25,40 / 30,48	standard - reliefný	
TRAVERTIN 60 / 40 / 4	23518	4	59,7 × 39,7	m <sup>2</sup>	91	4,17	13,68	1270	1 2 3 25,40 / 30,48	standard - reliefný	

Výrobok verne imituje prírodný materiál, preto je žiaduce, aby nebola farba výrobku jednotná.

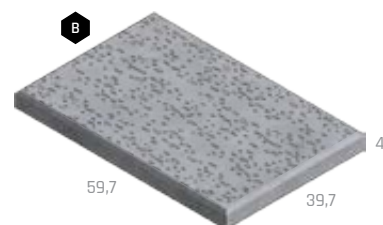
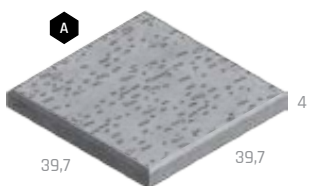

- 1 CRÉME
- 2 NOIR
- 3 BIELA



# TRAVERTIN ELEGANCE



NÁZOV	kód	výška cm	rozмеры d × š cm	merná jednotka	hmotnosť kg/m <sup>2</sup>	spotreba ks/m <sup>2</sup>	paleta m <sup>2</sup>	hmotnosť kg/balenie	DOSTUPNÉ FARBY cena za m <sup>2</sup> v EUR bez DPH/s DPH	povrch
<b>A</b> TRAVERTIN ELEGANCE 40 / 40 / 4	23503	4	40 × 40	m <sup>2</sup>	91	6,25	8,32	782	<b>1 2</b> 54,60 / 65,52	natur - reliéfny
<b>B</b> TRAVERTIN ELEGANCE 60 / 40 / 4	23504	4	60 × 40	m <sup>2</sup>	91	4,17	6,24	593	<b>1 2</b> 54,60 / 65,52	natur - reliéfny

Výrobok verne imituje prírodný materiál, preto je žiaduce, aby nebola farba výrobku jednotná.

**1** KRÉMOVÁ

**2** PIESKOVCOVÁ

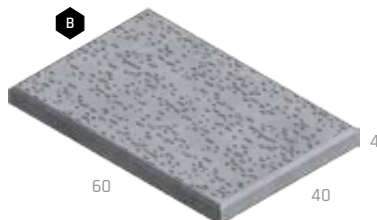
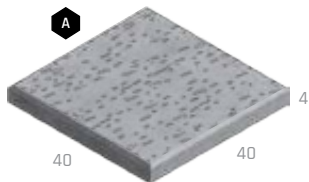

Kladačský plán:



Technický list:

# BAZÉNOVÉ LEMY TRAVERTIN ELEGANCE



NÁZOV	kód	výška cm	rozмеры d × š cm	merná jednotka	hmotnosť kg/ks	spotreba ks/bm	paleta ks	hmotnosť kg/balenie	DOSTUPNÉ FARBY cena za ks v EUR bez DPH/s DPH	povrch
<b>A</b> BAZÉNOVÝ LEM - PRIAMY TRAVERTIN ELEGANCE	23511	4	40 × 30	ks	10,8	2,5	52	587	<b>1 2</b> 17 / 20,40	natur - reliéfny
<b>B</b> BAZÉNOVÝ LEM - VNÚTORNÝ ROHOVÝ TRAVERTIN ELEGANCE	23505	4	40 × 40	ks	13,5	-	26	376	<b>1 2</b> 16,40 / 19,68	natur - reliéfny
<b>C</b> BAZÉNOVÝ LEM - VONKAJŠÍ ROHOVÝ TRAVERTIN ELEGANCE	23507	4	30 × 30	ks	7,7	-	52	425	<b>1 2</b> 16,40 / 19,68	natur - reliéfny

Výrobok verne imituje prírodný materiál, preto je žiaduce, aby nebola farba výrobku jednotná.

**1** KRÉMOVÁ

**2** PIESKOVCOVÁ

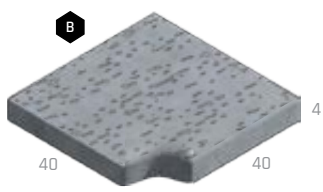
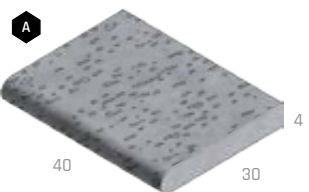

Technický list:



# STADIO



NÁZOV	kód	výška cm	rozmery d × š cm	merná jednotka	hmotnosť kg/m <sup>2</sup>	spotreba ks/m <sup>2</sup>	vrstva m <sup>2</sup>	paleta m <sup>2</sup>	hmotnosť kg/balenie	DOSTUPNÉ FARBY cena za m <sup>2</sup> v EUR bez DPH/s DPH	povrch
STADIO 60 / 30 / 5	23103	5	60 × 30	m <sup>2</sup>	109	5,56	1,08	12,96	1 438	1 2 3 4 5 6 20,70 / 24,84	standard



- 1 CREME-NOIR 2 CAPPUCCINO 3 MARMO 4 LATTE 5 INTENSO 6 TROPICO

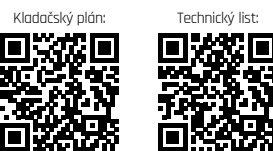

# DECENTO



NÁZOV	kód	výška cm	rozmery d × š cm	merná jednotka	hmotnosť kg/m <sup>2</sup>	spotreba ks/m <sup>2</sup>	vrstva m <sup>2</sup>	paleta m <sup>2</sup>	hmotnosť kg/balenie	DOSTUPNÉ FARBY cena za m <sup>2</sup> v EUR bez DPH/s DPH	povrch
<b>A</b> DECENTO 40 / 40 / 5	23208	5	40 × 40	m <sup>2</sup>	109	6,25	0,96	11,52	1 281	1 2 3 24,10 / 28,92	standard
<b>B</b> DECENTO 60 / 40 / 5	23209	5	60 × 40	m <sup>2</sup>	110	4,17	0,96	11,52	1 292	1 2 3 24,10 / 28,92	standard



- 1 BIELA 2 ŽLTÁ 3 TEHLOVÁ

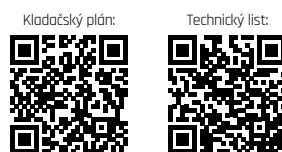

# LUGANO



NÁZOV	kód	výška cm	rozmery d × š cm	merná jednotka	hmotnosť kg/m <sup>2</sup>	spotreba ks/m <sup>2</sup>	vrstva m <sup>2</sup>	paleta m <sup>2</sup>	hmotnosť kg/balenie	DOSTUPNÉ FARBY cena za m <sup>2</sup> v EUR bez DPH/s DPH	povrch
<b>A</b> LUGANO I. 40 / 40 / 5	23102	5	40 × 40	m <sup>2</sup>	109	6,25	0,96	11,52	1 281	1 2 3 4 5 6 8 20,70 / 24,84	standard
										7 23,70 / 28,44	standard - vymývavý *
<b>B</b> LUGANO II. 60 / 40 / 5	23101	5	60 × 40	m <sup>2</sup>	110	4,17	0,96	11,52	1 292	1 2 3 6 8 20,70 / 24,84	standard
										7 23,70 / 28,44	standard - vymývavý *

- 1 MARMO 2 ARENO 3 ACERO 4 LATTE 5 INTENSO 6 TROPICO 7 MARMETTA \* 8 CREME - GRIS





# GENEVA

Katalóg  
strana  
89



NÁZOV	kód	výška cm	rozmery d × š cm	merná jednotka	hmotnosť kg/m <sup>2</sup>	spotreba ks/m <sup>2</sup>	vrstva m <sup>2</sup>	paleta m <sup>2</sup>	hmotnosť kg/balenie	DOSTUPNÉ FARBY cena za m <sup>2</sup> v EUR bez DPH/s DPH		povrch
GENEVA 50 / 50 / 5	23106	5	50 × 50	m <sup>2</sup>	110	4	1	12	1 345	1 2 3 4 20,70 / 24,84	standard	

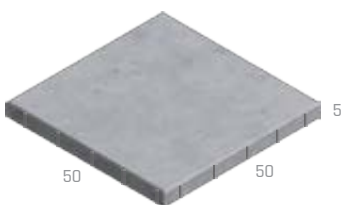

- 1 MARMO 2 ARENO 3 ACERO 4 TROPICO



# STANDARD

Katalóg  
strana  
90



	NÁZOV	kód	výška cm	rozmery d × š cm	merná jednotka	hmotnosť kg/m <sup>2</sup>	spotreba ks/m <sup>2</sup>	vrstva m <sup>2</sup>	paleta m <sup>2</sup>	hmotnosť kg/balenie	DOSTUPNÉ FARBY cena za m <sup>2</sup> v EUR bez DPH/s DPH		povrch
A	STANDARD 30 / 30 / 4	23119	4	30 × 30	m <sup>2</sup>	87	11,11	1,08	12,96	1 153	1 2 3 15,90 / 19,08 19,40 / 23,28	standard	
B	STANDARD 40 / 40 / 5	23102	5	40 × 40	m <sup>2</sup>	109	6,25	0,96	11,52	1 281	1 17,40 / 20,88	standard	
C	STANDARD 40 / 40 / 8	23117	8	40 × 40	m <sup>2</sup>	173	6,25	0,96	7,68	1 354	1 21,10 / 25,32	standard	
D	STANDARD 60 / 40 / 5	23101	5	60 × 40	m <sup>2</sup>	110	4,17	0,96	11,52	1 292	1 17,40 / 20,88	standard	
E	STANDARD 50 / 50 / 5	23106	5	50 × 50	m <sup>2</sup>	110	4	1	12	1 345	1 17,40 / 20,88	standard	

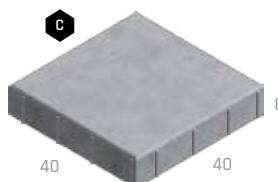

- 1 SIVÁ 2 ČERVENÁ 3 PIESKOVÁ





# DLAŽBY

- IMITÁCIE DREVA A BAZÉNOVÉ LEMY

# DOSKY - VZOR DUB



NÁZOV	kód	výška cm	rozмеры d × š cm	merná jednotka	hmotnosť kg/ks	spotreba ks/m <sup>2</sup>	paleta ks	hmotnosť kg/balenie	DOSTUPNÉ FARBY cena za ks v EUR bez DPH/s DPH	povrch
<b>A</b> DOSKA D1 DUB	29101	5	100 × 25	ks	26	4	20	545	 19,20 / 23,04	natur - reliéfny
<b>B</b> DOSKA D2 DUB	29102	5	75 × 25	ks	20	5,3	20	425	 14,70 / 17,64	natur - reliéfny
<b>C</b> DOSKA D3 DUB	29103	5	50 × 25	ks	13	8	40	545	 10,20 / 12,24	natur - reliéfny
<b>D</b> DOSKA D4 DUB	29104	5	25 × 25	ks	6,5	16	60	415	 7 / 8,40	natur - reliéfny
OPRÁVNÁ SADA - LINIA DREVA DUB*	29191	-	-	ks	0,05	-	VL	0,05	 11 / 13,20	-

\*Súprava na opravu drobných povrchových poškodení na výrobkoch radu Linie dreva. Obsah balenia 50 ml. Výrobok verne imituje prírodný materiál, preto je žiaduce, aby neboli farba výrobku a jeho tvar jednotné.

1 ARKTIC 2 SVETLÝ 3 TMAVÝ

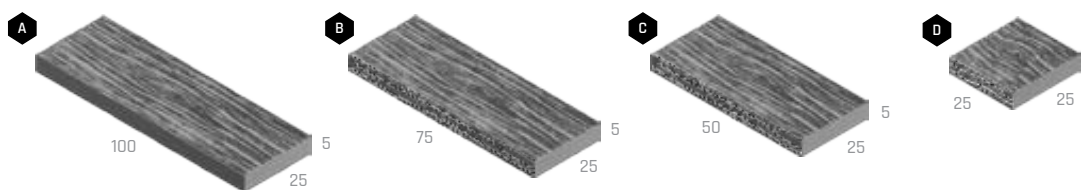

# BAZÉNOVÉ LEMY - VZOR DUB



NÁZOV	kód	výška cm	rozмеры d × š cm	merná jednotka	hmotnosť kg/ks	spotreba ks/bm	paleta ks	hmotnosť kg/balenie	DOSTUPNÉ FARBY cena za ks v EUR bez DPH/s DPH	povrch
<b>A</b> BAZÉNOVÝ LEM - PRIAMY D1 DUB	29168	5	100 × 25	ks	26	1	20	545	 29,90 / 35,88	natur - reliéfny
<b>B</b> BAZÉNOVÝ LEM - PRIAMY D2 DUB	29169	5	75 × 25	ks	20	1,33	20	425	 23,50 / 28,20	natur - reliéfny
<b>C</b> BAZÉNOVÝ LEM - PRIAMY D3 DUB	29170	5	50 × 25	ks	13	2	40	545	 17,20 / 20,64	natur - reliéfny
<b>D</b> BAZÉNOVÝ LEM - PRIAMY D4 DUB	29171	5	25 × 25	ks	6,5	4	60	415	 10,70 / 12,84	natur - reliéfny
<b>E</b> BAZÉNOVÝ LEM - VNÚTORNÝ ROHOVÝ DUB	29105	5	50 × 50	ks	20	-	40	825	 30,30 / 36,36	natur - reliéfny
<b>F</b> BAZÉNOVÝ LEM - VONKAJŠÍ ROHOVÝ DUB	29107	5	50 × 50	ks	20	-	40	825	 30,30 / 36,36	natur - reliéfny

Výrobok verne imituje prírodný materiál, preto je žiaduce, aby neboli farba výrobku a jeho tvar jednotné.

1 ARKTIC 2 SVETLÝ 3 TMAVÝ

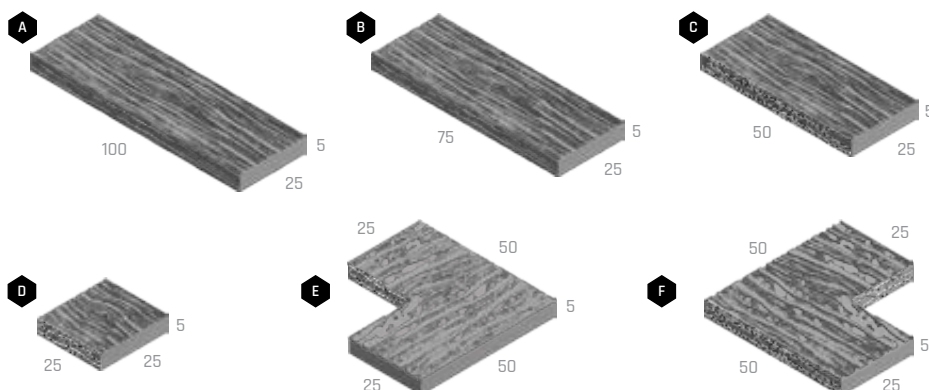

# PRKNA - VZOR SMRK

Katalóg strana  
94



NÁZOV	kód	výška cm	rozmery d × š cm	merná jednotka	hmotnosť kg/ks	spotreba ks/m <sup>2</sup>	paleta ks	hmotnosť kg/balenie	DOSTUPNÉ FARBY cena za ks v EUR bez DPH/s DPH	povrch
<b>A</b> DOSKA S1 SMREK	29109	5	90 × 22,5	ks	22	4,9	20	465	 15,70 / 18,84	natur - reliéfny
<b>B</b> DOSKA S2 SMREK	29110	5	45 × 22,5	ks	11	9,9	40	465	 8,30 / 9,96	natur - reliéfny
OPRAVNÁ SADA - LINIA DREVA SMREK*	29190	-	-	ks	0,05	-	VL	0,05	 11 / 13,20	-

\*Súprava na opravu drobných povrchových poškodení na výrobkoch radu Linie dreva. Obsah balenia 50 ml. Výrobok verne imituje prírodný materiál, preto je žiaduce, aby neboli farba výrobku a jeho tvar jednotné.

1 ARKTIC 2 SVETLÝ 3 TMAVÝ

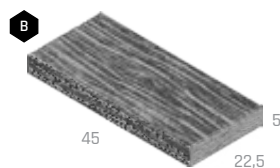
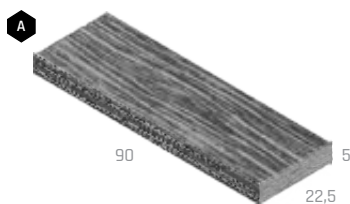

Kladačský plán:



Technický list:



# BAZÉNOVÉ LEMY - VZOR SMREK

Katalóg strana  
95



NÁZOV	kód	výška cm	rozmery d × š cm	merná jednotka	hmotnosť kg/ks	spotreba ks/bm	paleta ks	hmotnosť kg/balenie	DOSTUPNÉ FARBY cena za ks v EUR bez DPH/s DPH	povrch
<b>A</b> BAZÉNOVÝ LEM - PRIAMY S1 SMREK	29172	5	90 × 22,5	ks	22	1,11	20	465	 27,30 / 32,76	natur - reliéfny
<b>B</b> BAZÉNOVÝ LEM - PRIAMY S2 SMREK	29173	5	45 × 22,5	ks	11	2,22	40	465	 15,90 / 19,08	natur - reliéfny
<b>C</b> BAZÉNOVÝ LEM - VNÚTORNÝ ROHOVÝ SMREK	29106	5	45 × 45	ks	16,2	-	40	673	 30,30 / 36,36	natur - reliéfny
<b>D</b> BAZÉNOVÝ LEM - VONKAJŠÍ ROHOVÝ SMREK	29108	5	45 × 45	ks	16,2	-	40	673	 30,30 / 36,36	natur - reliéfny

Výrobok verne imituje prírodný materiál, preto je žiaduce, aby neboli farba výrobku a jeho tvar jednotné.

1 ARKTIC 2 SVETLÝ 3 TMAVÝ

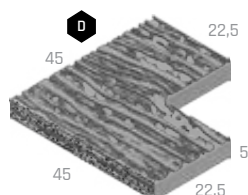
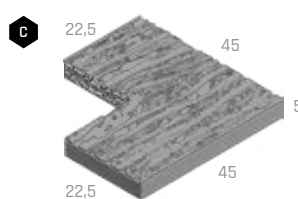
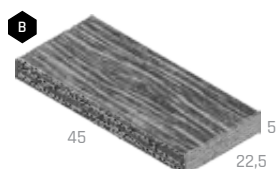
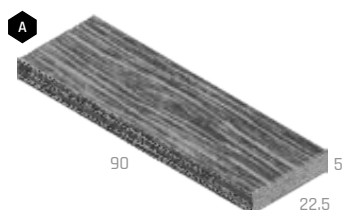

Technický list:



# DOSKA, KLÁTIK – NATUR PATINA



NÁZOV	kód	výška cm	rozmery d × š cm	merná jednotka	hmotnosť kg/ks	spotreba ks/m <sup>2</sup>	paleta ks	hmotnosť kg/paleta	DOSTUPNÉ FARBY cena za ks v EUR bez DPH/s DPH	povrch
<b>A</b> DOSKA I.	29301	5	67,5 × 22,5	ks	15	6,58	44	685	11,90 / 14,28	natur - reliéfny
<b>B</b> DOSKA II.	29302	5	90 × 22,5	ks	20	4,94	44	905	15 / 18	natur - reliéfny
<b>C</b> KLÁTIK	29303	5	22,5 × 22,5	ks	4,5	19,75	150	700	6,30 / 7,56	natur - reliéfny

Výrobok verne imituje prírodný materiál, preto je žiaduce, aby neboli farba výrobku a jeho tvar jednotné.

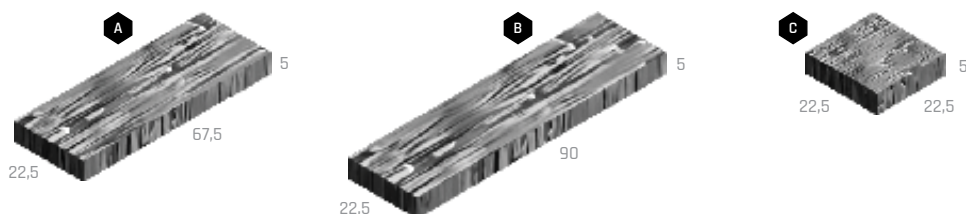

**1** NATUR PATINA



# PODVALY, KLÁTIK – NATUR PATINA



NÁZOV	kód	výška cm	rozmery d × š cm	merná jednotka	hmotnosť kg/ks	spotreba ks/m <sup>2</sup>	paleta ks	hmotnosť kg/paleta	DOSTUPNÉ FARBY cena za ks v EUR bez DPH/s DPH	povrch
<b>A</b> PODVAL 60	29304	5	60,5 × 25	ks	15	6,61	44	685	12,70 / 15,24	natur - reliéfny
<b>B</b> PODVAL 120	29350	5	121 × 25	ks	30	3,31	30	925	25,60 / 30,72	natur - reliéfny
<b>C</b> PODVAL - KLÁTIK 15	29351	5	15 × 25	ks	3,7	26,67	240	913	4,40 / 5,28	natur - reliéfny

Výrobok verne imituje prírodný materiál, preto je žiaduce, aby neboli farba výrobku a jeho tvar jednotné.

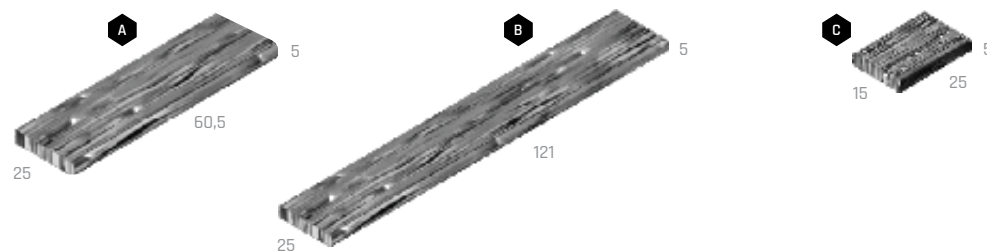

**1** NATUR PATINA





# DOSKY MODERN

Katalóg  
strana  
**98**



BEZ  
POPLATKU



NÁZOV	kód	výška cm	rozмеры d × š cm	merná jednotka	hmotnosť kg/ks	spotreba ks/m <sup>2</sup>	paleta ks	hmotnosť kg/paleta	DOSTUPNÉ FARBY cena za ks v EUR bez DPH/s DPH		povrch
<b>A</b> DOSKA MODERN 50 / 12,4	29377	6	50 × 12,4	ks	8,5	16,13	72	637	<b>1</b> 4,80 / 5,76	<b>2</b> <b>3</b> 5,50 / 6,60	natur - reliefny
<b>B</b> DOSKA MODERN 50 / 25	29378	6	50 × 25	ks	17	8	36	637	<b>1</b> 9,30 / 11,16	<b>2</b> <b>3</b> 11 / 13,20	natur - reliefny
<b>C</b> DOSKA MODERN 100 / 12,4	29380	6	100 × 12,4	ks	17	8	36	637	<b>1</b> 9,80 / 11,76	<b>2</b> <b>3</b> 11 / 13,20	natur - reliefny
<b>D</b> DOSKA MODERN 100 / 25	29379	6	100 × 25	ks	34	4	18	637	<b>1</b> 19 / 22,80	<b>2</b> <b>3</b> 21,90 / 26,28	natur - reliefny

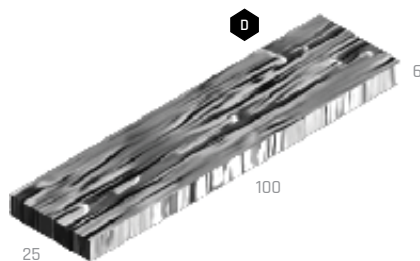
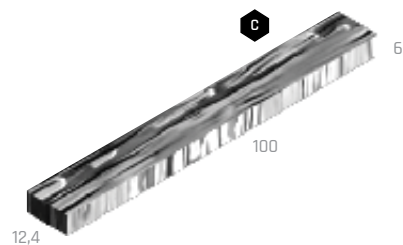
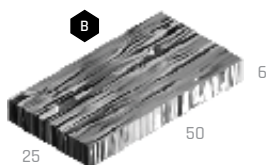
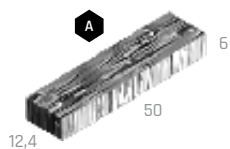

**1** SIVÁ

**2** ARKTIK DEP

**3** PATINA DEP

Kladačský plán:



Technický list:





# DLAŽBY

- IMITÁCIE KAMEŇA A BAZÉNOVÉ LEMY

# DLAŽDICE GABRO



NÁZOV	kód	výška cm	rozмеры d × š cm	merná jednotka	hmotnosť kg/m <sup>2</sup>	spotreba ks/m <sup>2</sup>	paleta m <sup>2</sup>	hmotnosť kg/balenie	DOSTUPNÉ FARBY cena za m <sup>2</sup> v EUR bez DPH/s DPH	povrch
<b>A</b> PLATŇA GABRO 66 / 44	29401	4	66 × 44	m <sup>2</sup>	72	3,44	8,71	652	48,40 / 58,08	natur - reliéfny
<b>B</b> PLATŇA GABRO 44 / 44	29402	4	44 × 44	m <sup>2</sup>	69	5,17	7,74	559	48,40 / 58,08	natur - reliéfny
<b>C</b> PLATŇA GABRO 44 / 22	29403	4	44 × 22	m <sup>2</sup>	74	10,33	3,87	312	48,40 / 58,08	natur - reliéfny
<b>D</b> PLATŇA GABRO 22 / 22	29404	4	22 × 22	m <sup>2</sup>	69	20,66	7,26	526	48,40 / 58,08	natur - reliéfny

Výrobok verne imituje prírodný materiál, preto je žiaduce, aby neboli farba výrobku a jeho tvar jednotné.

PATINA BAZALT

PATINA PIESKOVEC

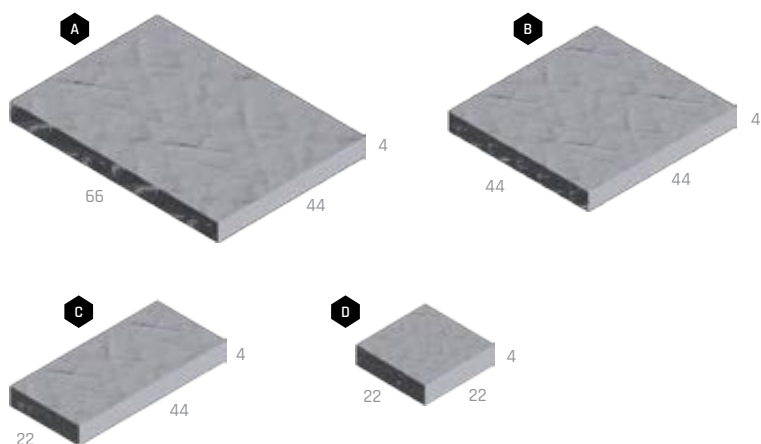

# BAZÉNOVÉ LEMY GABRO



NÁZOV	kód	výška cm	rozмеры d × š cm	merná jednotka	hmotnosť kg/ks	spotreba ks/bm	paleta ks	hmotnosť kg/balenie	DOSTUPNÉ FARBY cena za ks v EUR bez DPH/s DPH	povrch
<b>A</b> BAZÉNOVÝ LEM GABRO - PRIEBEŽNÝ	29433	4	40 × 40	ks	13,5	2,50	40	565	19,80 / 23,76	natur - reliéfny
<b>B</b> BAZÉNOVÝ LEM GABRO - ROHOVÝ VNÚTORNÝ	29434	4	50 × 50	ks	21	-	40	865	26,50 / 31,80	natur - reliéfny
<b>C</b> BAZÉNOVÝ LEM GABRO - ROHOVÝ VONKAJŠÍ	29435	4	40 × 40	ks	13,5	-	40	565	19,80 / 23,76	natur - reliéfny
<b>D</b> BAZÉNOVÝ LEM GABRO - ROHOVÝ VNÚTORNÝ 1M SEGMENT 45°	29438	4	38,2 - 68,5 × 40	ks	17	-	40	705	25,80 / 30,96	natur - reliéfny

Výrobok verne imituje prírodný materiál, preto je žiaduce, aby neboli farba výrobku a jeho tvar jednotné.

PATINA BAZALT

PATINA PIESKOVEC

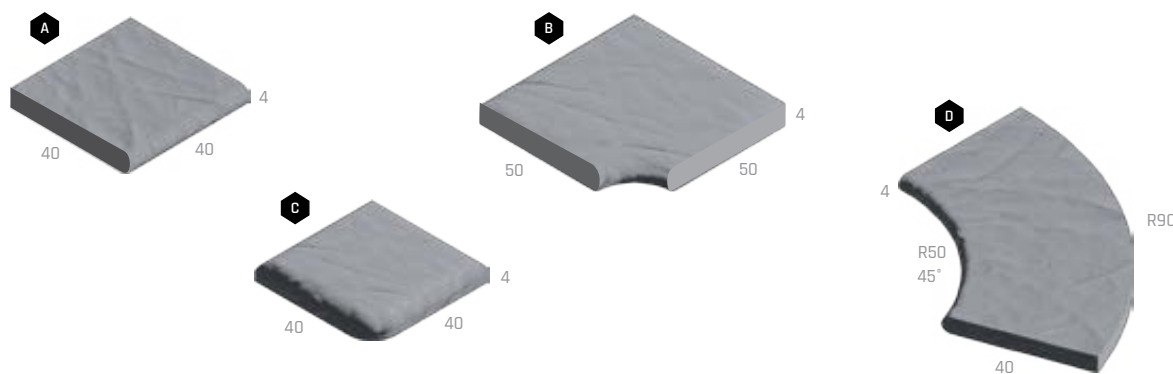



# DLAŽBY

- VEGETAČNÉ, ZATRAVNOVACIE  
TVÁRNICE A PRÍDLAŽBY
- DOPLNKY

# DLAŽBY VEGETAČNÉ

Katalóg  
strana  
104



NÁZOV	kód	výška cm	rozmery d × š cm	merná jednotka	hmotnosť kg/m <sup>2</sup>	spotreba ks/m <sup>2</sup>	vrstva m <sup>2</sup>	paleta m <sup>2</sup>	hmotnosť kg/balenie	DOSTUPNÉ FARBY cena za ks v EUR bez DPH/s DPH			povrch	
A DLAŽBA VEGETAČNÁ 20 / 20 / 8	21202	8	20 × 20	m <sup>2</sup>	148	25	1,2	9,6	1 446	1	2	3	4	standard
							0,96	9,6	1 446	21,60 / 25,92	27,30 / 32,76	30,40 / 36,48		
B DLAŽBA VEGETAČNÁ 30 / 15 / 8	21207	8	30 × 15	m <sup>2</sup>	122	22,22	1,08	10,8	1 343	1	4	5	standard	
							0,9	9	1 123	21,60 / 25,92	30,40 / 36,48			

1 2 Informácie o správnej paletizácii je vždy uvedená v cenovej ponuke predajcu.

1 SIVÁ ☆

2 ČERVENÁ

3 ČIERNA

4 MARMO

5 LATTE



Technický list:



# ZATRAVNOVACIE TVÁRNICE

Katalóg  
strana  
105



NÁZOV	kód	výška cm	rozmery d × š cm	merná jednotka	hmotnosť kg/ks	spotreba ks/m <sup>2</sup>	vrstva ks	paleta ks	hmotnosť kg/balenie	DOSTUPNÉ FARBY cena za ks v EUR bez DPH/s DPH		povrch
A ZATRAVNOVACIA TVÁRNICA 80 MALÁ	21203	8	45 × 30	ks	14,5	7,4	8	80	1 185	1	2,40 / 2,88	standard
B ZATRAVNOVACIA TVÁRNICA 80	21201	8	60 × 40	ks	27	4,17	5	45	1 240	1	3,90 / 4,68	standard
C ZATRAVNOVACIA TVÁRNICE 100	21205	10	60 × 40	ks	33	4,17	5	40	1 345	1	5,60 / 6,72	standard

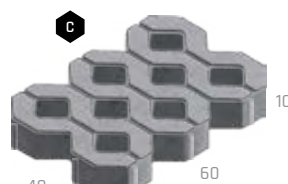
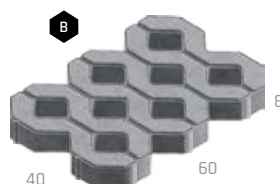

1 SIVÁ

Technický list:



# PRÍDLAŽBY

Katalóg  
strana  
106



NÁZOV	kód	výška cm	rozmery d × š cm	merná jednotka	hmotnosť kg/ks	spotreba ks/bm	vrstva ks	paleta ks	hmotnosť kg/balenie	DOSTUPNÉ FARBY cena za ks v EUR bez DPH/s DPH		povrch		
A PRÍDLAŽBA 8	24124	8	50 × 25	ks	22	2	10	60	1 345	1	2	3,30 / 3,96	4,50 / 5,40	standard
B PRÍDLAŽBA 10	24138	10	50 × 25	ks	26,9	2	10	50	1 370	1	2	3,80 / 4,56	5,10 / 6,12	standard

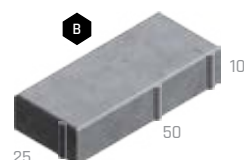
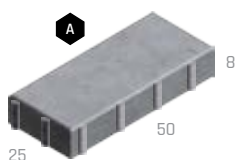

1 SIVÁ ☆

2 BIELA

Technický list:





# DOPLNKY K PLOŠNÝM DLAŽBÁM



NÁZOV	kód	rozmery Ø / v (cm)	merná jednotka	balenie ks	cena za ks v EUR bez DPH/s DPH
<b>A</b> VYROVNÁVACIA PODLOŽKA GUMOVÁ LH 3	38130	15 × 0,3	ks	250	0,40 / 0,48
<b>B</b> VYVAŽUJÚCI PRVOK	38131	Ø 4 × 0,5	ks	200	0,10 / 0,12
<b>C</b> GUMENÝ TERČ EH 15-15 / 1,5	38132	15 × 1,5	ks	200	0,50 / 0,60
<b>D</b> GUMENÝ TERČ S PEVNOU VÝŠKOU 12 / 0,8	38157	10 × 0,8	ks	100	1,60 / 1,92
<b>E</b> ŠPÁROVACÍ KRÍŽIK NA DLAŽBU	38159	Ø 5 × 6	ks	100	0,30 / 0,36
<b>F</b> VÝŠKOVO STAVITELNÁ PODLOŽKA 25-40 MM	38166	Ø 20,5	ks	20	4,80 / 5,76
<b>G</b> VÝŠKOVO STAVITELNÁ PODLOŽKA 40-70 MM	38167	Ø 20,5	ks	20	5,20 / 6,24
<b>H</b> VÝŠKOVO STAVITELNÁ PODLOŽKA 60-100 MM	38168	Ø 20,5	ks	20	5,90 / 7,08
<b>I</b> VÝŠKOVO STAVITELNÁ PODLOŽKA 90-160 MM	38169	Ø 20,5	ks	20	7,40 / 8,88
<b>J</b> VÝŠKOVO STAVITELNÁ PODLOŽKA 150-270 MM	38170	Ø 20,5	ks	20	10,20 / 12,24
<b>K</b> SPÁDOVÁ PODLOŽKA Ø 110 MM	38171	Ø 11	ks	700	0,70 / 0,84
<b>L</b> REGULAČNÝ KLÍČ	38172	20	ks	1	53 / 63,60

Poznámka: Na jednu dlaždicu je orientačne počítať jeden terč.

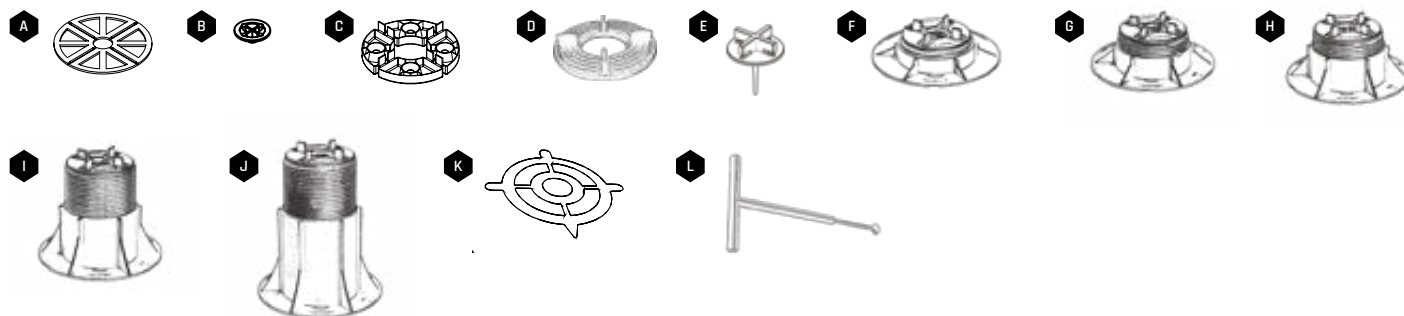

# VRECOVANÉ ZÁSYPOVÉ MATERIÁLY



NÁZOV	kód	merná jednotka	balenie kg	paleta balenie	cena za balenie v EUR bez DPH/s DPH
ZÁSYPOVÝ KREMIČITÝ PIESOK*	38101	balení	25	40	6,90 / 8,28
ŠPÁROVACIA KAMENNÁ DRŤ**	38161	balení	25	40	6,90 / 8,28

\*Piesok na škároveanie dlažby a dlaždíc pre škáry šírky 3 - 5 mm.

\*\*Drevené kamenivo na škároveanie dlažby a dlaždíc, vhodné na škáry 5 - 20 mm.

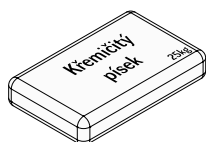



# IMPREGNAČNÉ NÁTERY



NÁZOV	kód	merná jednotka	balenie l	spotreba l/m <sup>2</sup>	cena za balenie v EUR bez DPH/s DPH
<b>A</b> IMPREGNAČNÝ NÁTER DITONGARD 1 L	28127	balení	1	0,20-0,60	14,50 / 17,40
<b>B</b> IMPREGNAČNÝ NÁTER DITONGUARD 5 L	28128	balení	5	0,20-0,60	56,90 / 68,28
<b>C</b> IMPREGNAČNÝ NÁTER DITONGUARD 20 L	28129	balení	20	0,20-0,60	204,20 / 245,04
<b>D</b> SIKAFLOOR - PROSEAL 5 L	38201	balení	5	0,20-0,60	79,90 / 95,88

Viac k impregnácii na strane 133.

**A**



**B**



**C**



**D**

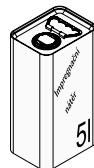

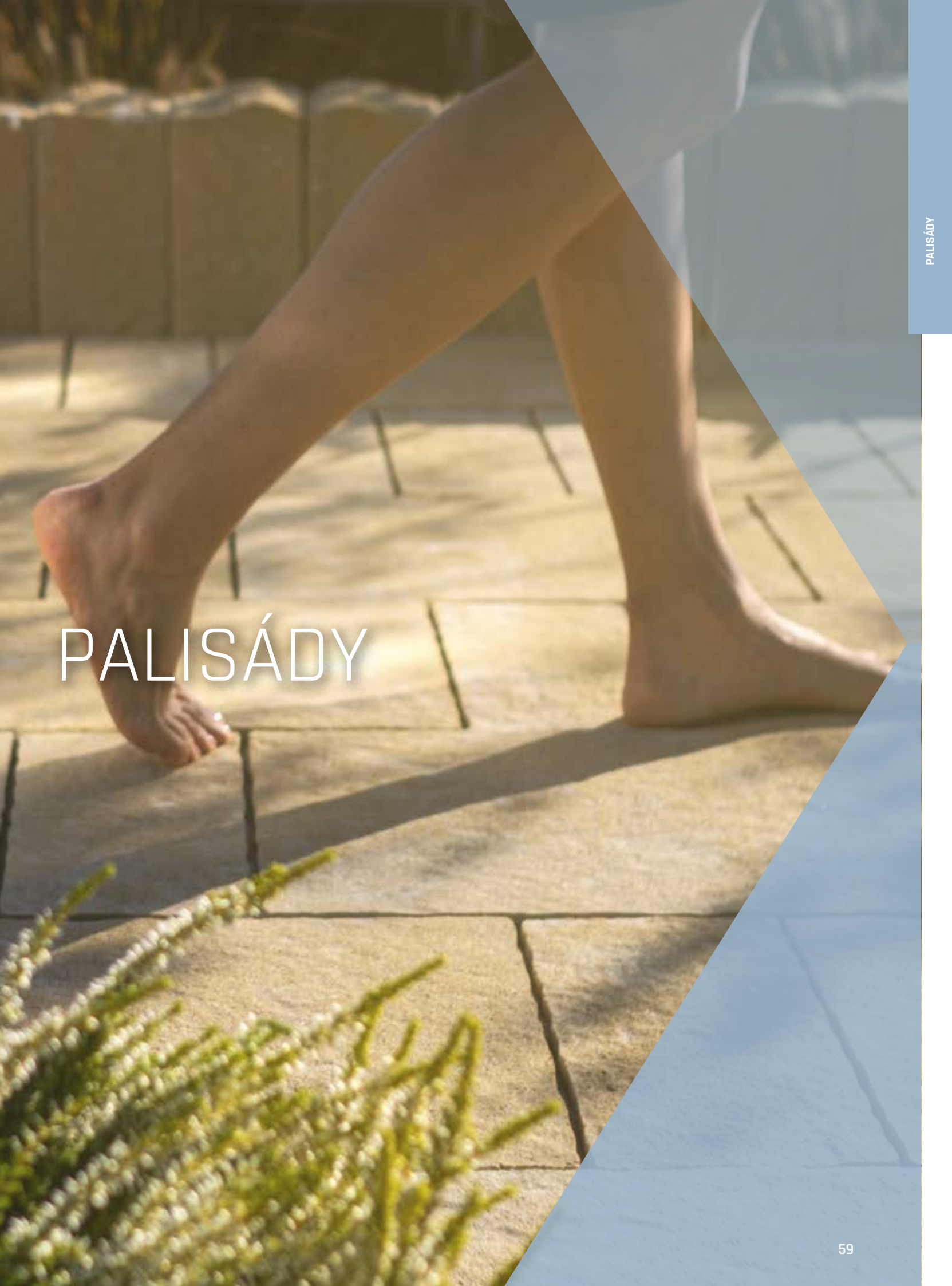

# PALISÁDY

# PALISÁDY POLO, ALTA



NÁZOV	kód	výška cm	rozmery d × š cm	merná jednotka	hmotnosť kg/ks	spotreba ks/bm	paleta ks	hmotnosť kg/paleta	DOSTUPNÉ FARBY cena za ks v EUR bez DPH/s DPH		povrch
<b>A</b> PALISÁDA POLO 35	24323	35	11,5 × 11,5	ks	9,5	8,7	56	557	1 2,50 / 3	2 3 4 5 6 3 / 3,60	standard
<b>A</b> PALISÁDA POLO 50	24324	50	11,5 × 11,5	ks	13,2	8,7	40	553	1 4,20 / 5,04	2 3 4 5 6 5,10 / 6,12	standard
<b>B</b> PALISÁDA ALTA ODLAHCENÁ 60	24335	60	18 × 12	ks	22,5	5,56 (8,33)	48	1105	1 9 / 10,80	2 4 5 6 7 11,40 / 13,68	standard <b>N</b>
<b>B</b> PALISÁDA ALTA ODLAHCENÁ 80	24336	80	18 × 12	ks	29,5	5,56 (8,33)	30	910	1 12,80 / 15,36	2 4 5 6 7 15,70 / 18,84	standard <b>N</b>
<b>B</b> PALISÁDA ALTA ODLAHCENÁ 100	24337	100	18 × 12	ks	36,5	5,56 (8,33)	30	1122	1 15,40 / 18,48	2 4 5 6 7 18,40 / 22,08	standard <b>N</b>
<b>B</b> PALISÁDA ALTA ODLAHCENÁ 120	24338	120	18 × 12	ks	44	5,56 (8,33)	24	1081	1 18,50 / 22,20	2 4 5 6 7 22 / 26,40	standard <b>N</b>

- 1 SIVÁ 2 ČERVENÁ 3 TEHLOVÁ 4 OKROVÁ 5 HNEDÁ 6 KARAMELOVÁ 7 ČIERNA

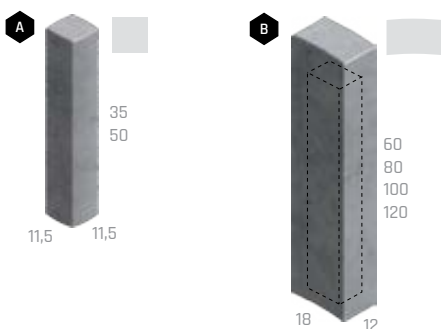

# PALISÁDA DURO



NÁZOV	kód	výška cm	rozmery d × š cm	merná jednotka	hmotnosť kg/ks	spotreba ks/bm	paleta ks	hmotnosť kg/paleta	DOSTUPNÉ FARBY cena za ks v EUR bez DPH/s DPH		povrch
<b>A</b> PALISÁDA DURO 35	24331	35	18 × 12	ks	15,7	5,56 (8,33)	25	418	1 4 / 4,80	2 3 4 5 6 4,60 / 5,52	standard
<b>A</b> PALISÁDA DURO 50	24332	50	18 × 12	ks	23	5,56 (8,33)	20	485	1 5,80 / 6,96	2 3 4 5 6 6,70 / 8,04	standard

- 1 SIVÁ 2 ČERVENÁ 3 OKROVÁ 4 HNEDÁ 5 KARAMELOVÁ 6 ČIERNA



# PALISÁDY CORTO A KRUHOVÉ

Katalóg strana  
112



NÁZOV	kód	výška cm	rozmery d × š cm	merná jednotka	hmotnosť kg/ks	spotreba ks/bm	paleta ks	hmotnosť kg/paleta	DOSTUPNÉ FARBY cena za ks v EUR bez DPH/s DPH		povrch
<b>A</b> PALISÁDA CORTO 35	24333	35	10 × 13	ks	8,5	10	49	442	1 2,60 / 3,12	2 3 4 5 6 3,50 / 4,20	standard
<b>A</b> PALISÁDA CORTO 50	24334	50	10 × 13	ks	12	10	42	529	1 4,30 / 5,16	2 3 4 5 6 5 / 6	standard
<b>B</b> PALISÁDA KRUHOVÁ ODLAHCENÁ 40	24309	40	17,5 × 20	ks	19	5,71	48	937	1 9 / 10,80	2 4 10,40 / 12,48	standard
<b>B</b> PALISÁDA KRUHOVÁ ODLAHCENÁ 60	24310	60	17,5 × 20	ks	28	5,71	32	921	1 12,40 / 14,88	2 4 13,70 / 16,44	standard
<b>B</b> PALISÁDA KRUHOVÁ ODLAHCENÁ 80	24311	80	17,5 × 20	ks	37	5,71	24	913	1 15,70 / 18,84	2 4 17,70 / 21,24	standard
<b>B</b> PALISÁDA KRUHOVÁ ODLAHCENÁ 100	24344	100	17,5 × 20	ks	46,5	5,71	24	1141	1 19,60 / 23,52	2 22,20 / 26,64	standard

- 1 SIVÁ    2 ČERVENÁ    3 OKROVÁ    4 HNEDÁ    5 KARAMELOVÁ    6 ČIERNA

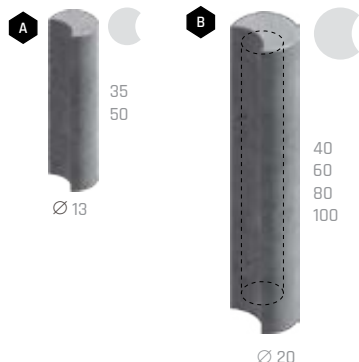

# PALISÁDA MURÁNO

Katalóg strana  
114



NÁZOV	kód	výška cm	rozmery d × š cm	merná jednotka	hmotnosť kg/ks	spotreba ks/bm	paleta ks	hmotnosť kg/paleta	DOSTUPNÉ FARBY cena za ks v EUR bez DPH/s DPH		povrch
MURÁNO PALISÁDA 10 / 14	25919	40-42	14 × 10	ks	13,2	7,14	72	975	1 2 4 16,10 / 19,32	3 17,40 / 20,88	standard - štiepaný

- 1 ALBIA    2 BAHIA    3 GRANIA    4 SABIA





# PALISÁDY ŠTIEPANÉ A ŠTVORCOVÉ



NÁZOV	kód	výška cm	rozmery d × š cm	merná jednotka	hmotnosť kg/ks	spotreba ks/bm	paleta ks	hmotnosť kg/paleta	DOSTUPNÉ FARBY cena za ks v EUR bez DPH/s DPH		povrch
<b>A</b> PALISÁDA ŠTIEPANÁ 15 / 35	24326	35	15 × 9,5	ks	11	6,67	72	817	1 3,50 / 4,20		standard - štiepaný
<b>A</b> PALISÁDA ŠTIEPANÁ 15 / 50	24327	50	15 × 9,5	ks	16	6,67	64	1 049	1 4 / 4,80		standard - štiepaný
<b>A</b> PALISÁDA ŠTIEPANÁ 15 / 65	24328	65	15 × 9,5	ks	20	6,67	60	1 225	1 5,80 / 6,96		standard - štiepaný
<b>B</b> PALISÁDA ŠTIEPANÁ 10 / 65	24329	65	10 × 12,5	ks	18	10	72	1 321	1 4,10 / 4,92		standard - štiepaný
<b>C</b> PALISÁDA ŠTVORCOVÁ ODĽAHČENÁ 40	24313	40	18 × 18	ks	22,5	5,56	48	1 105	1 9 / 10,80	2 3 4 10,40 / 12,48	standard
<b>C</b> PALISÁDA ŠTVORCOVÁ ODĽAHČENÁ 60	24314	60	18 × 18	ks	32,5	5,56	32	1 065	1 12,40 / 14,88	2 3 4 13,70 / 16,44	standard
<b>C</b> PALISÁDA ŠTVORCOVÁ ODĽAHČENÁ 80	24315	80	18 × 18	ks	42,5	5,56	24	1 045	1 15,70 / 18,84	2 3 4 17,80 / 21,36	standard
<b>C</b> PALISÁDA ŠTVORCOVÁ ODĽAHČENÁ 100	243393	100	18 × 18	ks	53	5,56	24	1 299	1 19,60 / 23,52	2 3 4 22,20 / 26,64	standard

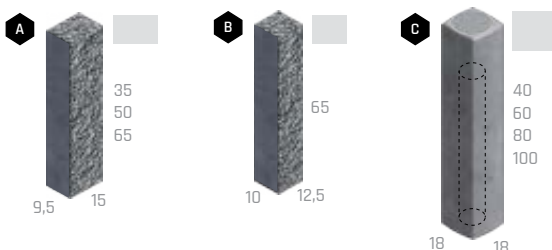

1 SIVÁ 2 ČERVENÁ 3 OKROVÁ 4 HNEDÁ

Technický list:



# PALISÁDA RETRO



NÁZOV	kód	výška cm	rozmery d × š cm	merná jednotka	hmotnosť kg/ks	spotreba ks/bm	vrstva ks	paleta ks	hmotnosť kg/balenie	DOSTUPNÉ FARBY cena za ks v EUR bez DPH/s DPH		povrch
RETRO OBRUBNÍK, PALISÁDA	22108	39	19 × 9	ks	14,5	5,26 (2,56)	12	96	1 417	1 3,70 / 4,44	2 3 4 5 6 4,10 / 4,92	history

1 SIVÁ 2 ČERVENÁ 3 ČIERNA 4 HNEDÁ 5 OKROVÁ 6 PIESKOVÁ



Technický list:





# PALISÁDA HISTORY



NÁZOV	kód	výška cm	rozмеры d × š cm	merná jednotka	hmotnosť kg/ks	spotreba ks/bm	vrstva ks	paleta ks	hmotnosť kg/balenie	DOSTUPNÉ FARBY cena za ks v EUR bez DPH/s DPH	povrch
HISTORY OBRUBNÍK, PALISÁDA	22114	39	19 × 9	ks	15,5	5,26 (2,56)	12	96	1 513	<span>1</span> 3,70 / 4,44 <span>2</span> <span>3</span> <span>4</span> <span>5</span> 4,10 / 4,92 <span>6</span> <span>7</span> <span>8</span> 4,40 / 5,28	history



- 1 SIVÁ   
 2 ČERVENÁ   
 3 TEHLOVÁ   
 4 ČIERNA   
 5 HNEDÁ   
 6 OKROVÁ   
 7 PIESKOVÁ   
 8 GIRALDA

Technický list:



# PALISÁDY - VZOR DUB



NÁZOV	kód	výška cm	rozмеры d × š cm	merná jednotka	hmotnosť kg/ks	spotreba ks/bm	paleta ks	hmotnosť kg/balenie	DOSTUPNÉ FARBY cena za ks v EUR bez DPH/s DPH	povrch
<b>A</b> PALISÁDA D60 / 15 DUB	29112	60	15 × 15	ks	28	6,7	28	809	<span>1</span> <span>2</span> <span>3</span> 33,70 / 40,44	natur - reliéfny
<b>B</b> PALISÁDA D60 / 25 DUB	29113	60	25 × 15	ks	56	4	14	809	<span>1</span> <span>2</span> <span>3</span> 44,60 / 53,52	natur - reliéfny
<b>A</b> PALISÁDA D90 / 15 DUB	29114	90	15 × 15	ks	42	6,7	28	1 201	<span>1</span> <span>2</span> <span>3</span> 38,20 / 45,84	natur - reliéfny
<b>B</b> PALISÁDA D90 / 25 DUB	29115	90	25 × 15	ks	79	4	14	1 131	<span>1</span> <span>2</span> <span>3</span> 63,80 / 76,56	natur - reliéfny
<b>A</b> PALISÁDA D120 / 15 DUB	29116	120	15 × 15	ks	54	6,7	20	1 105	<span>1</span> <span>2</span> <span>3</span> 51 / 61,20	natur - reliéfny
<b>A</b> PALISÁDA D150 / 15 DUB	29117	150	15 × 15	ks	73	6,7	15	1 120	<span>1</span> <span>2</span> <span>3</span> 63,80 / 76,56	natur - reliéfny

Poznámka: Pre zvýšenie variability použitia má palisáda všetky svoje strany pohľadové.

Výrobok verne imituje prírodný materiál, preto je žiaduce, aby neboli farba výrobku a jeho tvar jednotné.

- 1 ARKTIC   
 2 SVETLÝ   
 3 TMAVÝ

Technický list:

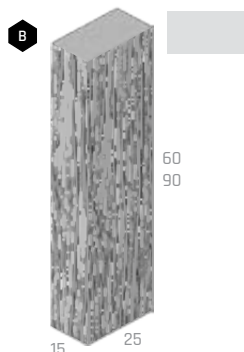
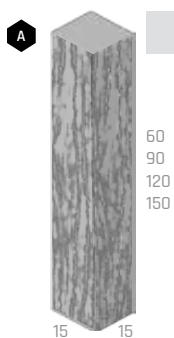

# PALISÁDY - VZOR SMREK



NÁZOV	kód	výška cm	rozмеры d × š cm	merná jednotka	hmotnosť kg/ks	spotreba ks/bm	paleta ks	hmotnosť kg/balenie	DOSTUPNÉ FARBY cena za ks v EUR bez DPH/s DPH	povrch
<b>A</b> PALISÁDA S60 / 15 SMREK	29122	60	15 × 15	ks	28	6,7	28	809	1 2 3 33,70 / 40,44	natur - reliefný
<b>A</b> PALISÁDA S90 / 15 SMREK	29123	90	15 × 15	ks	42	6,7	28	1 201	1 2 3 38,20 / 45,84	natur - reliefný
<b>A</b> PALISÁDA S120 / 15 SMREK	29124	120	15 × 15	ks	54	6,7	20	1 105	1 2 3 51 / 61,20	natur - reliefný
<b>A</b> PALISÁDA S150 / 15 SMREK	29125	150	15 × 15	ks	73	6,7	15	1 120	1 2 3 63,80 / 76,56	natur - reliefný

Poznámka: Pre zvýšenie variability použitia má palisáda všetky svoje strany pohľadové.

Výrobok verne imituje prírodný materiál, preto je žiaduce, aby neboli farba výrobku a jeho tvar jednotné.

1 ARKTIC 2 SVETLÝ 3 TMAVÝ

Technický list:



# PRAŽCE - TRÁMY, PALISÁDY - NATUR PATINA



NÁZOV	kód	výška cm	rozмеры d × š cm	merná jednotka	hmotnosť kg/ks	spotreba ks/bm	paleta ks	hmotnosť kg/paleta	DOSTUPNÉ FARBY cena za ks v EUR bez DPH/s DPH	povrch
<b>A</b> PRAŽEC - TRÁM, PALISÁDA 90	29306	16	91 × 27	ks	77	3,7 (1,1)	9	718	1 67,40 / 80,88	natur - reliefný
<b>A</b> PRAŽEC - TRÁM, PALISÁDA 125	29307	16	126 × 27	ks	107	3,7 (0,8)	9	988	1 91,50 / 109,80	natur - reliefný
<b>A</b> PRAŽEC - TRÁM, PALISÁDA 160	29308	16	161 × 27	ks	138	3,7 (0,62)	9	1 267	1 113,90 / 136,68	natur - reliefný
<b>A</b> PRAŽEC - TRÁM, PALISÁDA 250	29309	16	253 × 27	ks	215	3,7 (0,4)	6	1 315	1 173 / 207,60	natur - reliefný
<b>B</b> PALISÁDA 5D	29364	40	25 × 16	ks	31	4 (6, 25)	42	1 327	1 33,70 / 40,44	natur - reliefný
<b>C</b> SCHODISKOVÝ BLOK, PALISÁDA	29305	60	25 × 16	ks	50	4 (6, 25)	18	925	1 59,40 / 71,28	natur - reliefný

Výrobok verne imituje prírodný materiál, preto je žiaduce, aby neboli farba výrobku a jeho tvar jednotné.

1 NATUR PATINA

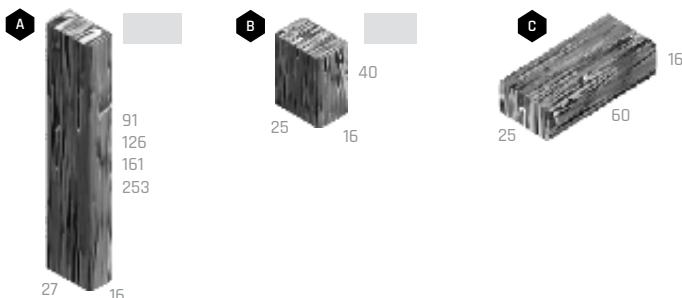

# OBRUBNÍKY A LEMY

# PALISÁDOVÝ OBRUBNÍK - VZOR DUB



NÁZOV	kód	výška cm	rozмеры d × š cm	merná jednotka	hmotnosť kg/ks	spotreba ks/bm	paleta ks	hmotnosť kg/balenie	DOSTUPNÉ FARBY cena za ks v EUR bez DPH/s DPH	povrch
PALISÁDOVÝ OBRUBNÍK DUB	29111	30	50 × 8	ks	26	2	26	701	1 2 3 19 / 22,80	natur - reliefny

Výrobok verne imituje prírodný materiál, preto je žiaduce, aby neboli farba výrobku a jeho tvar jednotné.

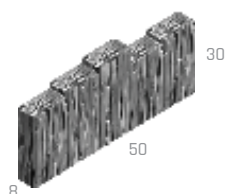

Technický list:



# PALISÁDOVÉ OBRUBNÍKY - NATUR PATINA



NÁZOV	kód	výška cm	rozмеры d × š cm	merná jednotka	hmotnosť kg/ks	spotreba ks/bm	paleta ks	hmotnosť kg/paleta	DOSTUPNÉ FARBY cena za ks v EUR bez DPH/s DPH	povrch
<b>A</b> PALISÁDOVÝ OBRUBNÍK - HRANOL	29318	30 - 32	67 × 8	ks	35	1,49	13	480	1 25,30 / 30,36	natur - reliefny
<b>B</b> PALISÁDOVÝ OBRUBNÍK - HRANOL ROVNÝ	29361	20	78 × 8	ks	23	1,28	39	922	1 22,80 / 27,36	natur - reliefny
<b>C</b> PALISÁDOVÝ OBRUBNÍK - KULÁČ Ø 12 / 30	29362	30	30 × 12	ks	16	3,45	48	793	1 11,20 / 13,44	natur - reliefny
<b>D</b> PALISÁDOVÝ OBRUBNÍK - KULÁČ Ø 12 / 80	29363	30	80 × 12	ks	51	1,27	18	943	1 29,80 / 35,76	natur - reliefny

Výrobok verne imituje prírodný materiál, preto je žiaduce, aby neboli farba výrobku a jeho tvar jednotné.

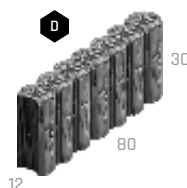
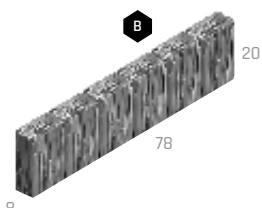
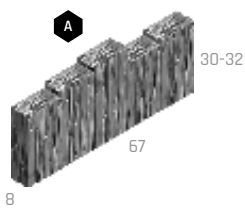

Technický list:



# OBRUBNÍK GABRO



NÁZOV	kód	výška cm	rozmery d × š cm	merná jednotka	hmotnosť kg/ks	spotreba ks/bm	paleta ks	hmotnosť kg/balenie	DOSTUPNÉ FARBY cena za ks v EUR bez DPH/s DPH	povrch
OBRUBNÍK GABRO	29408	15	60 × 5	ks	9,5	1,67	40	405	1 2 13,80 / 16,56	natur - reliefný

Výrobok verne imituje prírodný materiál, preto je žiaduce, aby neboli farba výrobku a jeho tvar jednotné.

1 PATINA BAZALT

2 PATINA PIESKOVEC



Technický list:



# PALISÁDOVÉ OBRUBNÍKY



NÁZOV	kód	výška cm	rozmery d × š cm	merná jednotka	hmotnosť kg/ks	spotreba ks/bm	paleta ks	hmotnosť kg/balenie	DOSTUPNÉ FARBY cena za ks v EUR bez DPH/s DPH	povrch
<b>A</b> OBRUBNÍK PALISÁDOVÝ	24105	25	50 × 6	ks	13,5	2	72	997	1 2 3,90 / 4,68 5 / 6	standard
<b>B</b> OBRUBNÍK PALISÁDOVÝ DUO	24127	25	10 × 6	ks	2,5	10	224	585	1 2 3 4 1,30 / 1,56 1,80 / 2,16	standard

1 SIVÁ

2 ČERVENÁ

3 HNEDÁ

4 PIESKOVÁ

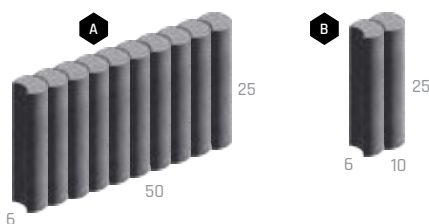

Technický list:



# OBRUBNÍK TRAVERTIN ELEGANCE



NÁZOV	kód	výška cm	rozmery d × š cm	merná jednotka	hmotnosť kg/ks	spotreba ks/bm	paleta ks	hmotnosť kg/balenie	DOSTUPNÉ FARBY cena za ks v EUR bez DPH/s DPH	povrch
OBRUBNÍK TRAVERTIN ELEGANCE	24168	25	50 × 8	ks	22	2	36	817	1 2 17,60 / 21,12	natur - reliefný

Výrobok verne imituje prírodný materiál, preto je žiaduce, aby neboli farba výrobku a jeho tvar jednotné.

1 KRÉMOVÁ

2 PIESKOVCOVÁ



Technický list:



# OBRUBNÍK RETRO

Katalóg strana  
125



NÁZOV	kód	výška cm	rozmery d × š cm	merná jednotka	hmotnosť kg/ks	spotreba ks/bm	vrstva ks	paleta ks	hmotnosť kg/balenie	DOSTUPNÉ FARBY cena za ks v EUR bez DPH/s DPH		povrch
RETRO OBRUBNÍK, PALISÁDA	22108	19	39 × 9	ks	14,5	2,6 (5,3)	12	96	1 417	1 3,70 / 4,44	2 3 4 5 6 4,10 / 4,92	history



- 1 SIVÁ 2 ČERVENÁ 3 ČIERNA 4 HNEDÁ 5 OKROVÁ 6 PIESKOVÁ

Technický list:



# OBRUBNÍK HISTORY

Katalóg strana  
126



NÁZOV	kód	výška cm	rozmery d × š cm	merná jednotka	hmotnosť kg/ks	spotreba ks/bm	vrstva ks	paleta ks	hmotnosť kg/balenie	DOSTUPNÉ FARBY cena za ks v EUR bez DPH/s DPH			povrch
HISTORY OBRUBNÍK, PALISÁDA	22114	19	39 × 9	ks	15,5	2,6 (5,3)	12	96	1 513	1 3,70 / 4,44	2 3 4 5 6 7 4,10 / 4,92	8 4,40 / 5,28	history



- 1 SIVÁ 2 ČERVENÁ 3 TEHLOVÁ 4 ČIERNA 5 HNEDÁ 6 OKROVÁ 7 PIESKOVÁ 8 GIRALDA

Technický list:



# TRÁVNIKOVÝ LEM

Katalóg strana  
127



NÁZOV	kód	výška cm	rozmery d × š cm	merná jednotka	hmotnosť kg/ks	spotreba ks/bm	paleta ks	hmotnosť kg/balenie	DOSTUPNÉ FARBY cena za ks v EUR bez DPH/s DPH		povrch
TRÁVNIKOVÝ LEM	24125	4	22 × 12	ks	2,5	4,55	525	1 338	1 0,60 / 0,72	2 3 4 0,80 / 0,96	standard



- 1 SIVÁ 2 ČERVENÁ 3 HNEDÁ 4 PIESKOVÁ

Technický list:

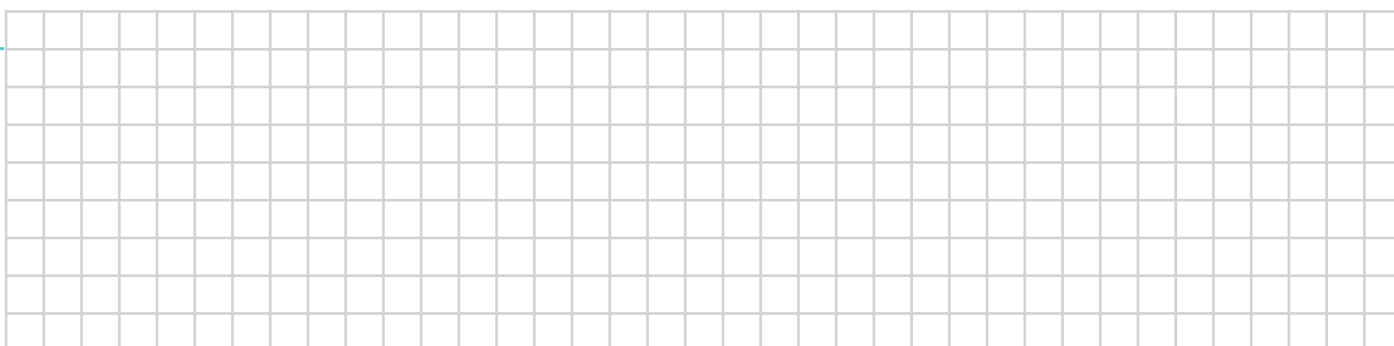

# TRÁVNÍKOVÝ LEM GABRO



NÁZOV	kód	výška cm	rozmery d × š cm	merná jednotka	hmotnosť kg/ks	spotreba ks/bm	paleta ks	hmotnosť kg/balenie	DOSTUPNÉ FARBY cena za ks v EUR bez DPH/s DPH	povrch
TRÁVNÍKOVÝ LEM GABRO	29409	4	22 - 25 × 14	ks	2	4,25	240	505	<div style="display: flex; justify-content: space-around;"> <span>1 2</span> </div> <b>3,80 / 4,56</b>	natur - reliefný

Výrobok verne imituje prírodný materiál, preto je žiaduce, aby neboli farba výrobku a jeho tvar jednotné.

1 PATINA BAZALT

2 PATINA PIESKOVEC



Technický list:



# TRÁVNÍKOVÝ LEM - VZOR DUB



NÁZOV	kód	výška cm	rozmery d × š cm	merná jednotka	hmotnosť kg/ks	spotreba ks/bm	paleta ks	hmotnosť kg/balenie	DOSTUPNÉ FARBY cena za ks v EUR bez DPH/s DPH	povrch
TRÁVNÍKOVÝ LEM DUB	29134	4,5	25 × 12	ks	2,7	4,44	390	1 078	<div style="display: flex; justify-content: space-around;"> <span>1 2 3</span> </div> <b>3,50 / 4,20</b>	natur - reliefný

Výrobok verne imituje prírodný materiál, preto je žiaduce, aby neboli farba výrobku a jeho tvar jednotné.

1 ARKTIC

2 SVETLÝ

3 TMAVÝ



Technický list:



# TRÁVNÍKOVÝ LEM - NATUR PATINA



NÁZOV	kód	výška cm	rozmery d × š cm	merná jednotka	hmotnosť kg/ks	spotreba ks/bm	paleta ks	hmotnosť kg/paleta	DOSTUPNÉ FARBY cena za ks v EUR bez DPH/s DPH	povrch
TRÁVNÍKOVÝ LEM - NATUR PATINA	29320	4,5	28 × 13	ks	2,5	4,17	240	625	<div style="display: flex; justify-content: space-around;"> <span>1</span> </div> <b>3,90 / 4,68</b>	natur - reliefný

Výrobok verne imituje prírodný materiál, preto je žiaduce, aby neboli farba výrobku a jeho tvar jednotné.

1 NATUR PATINA



Technický list:

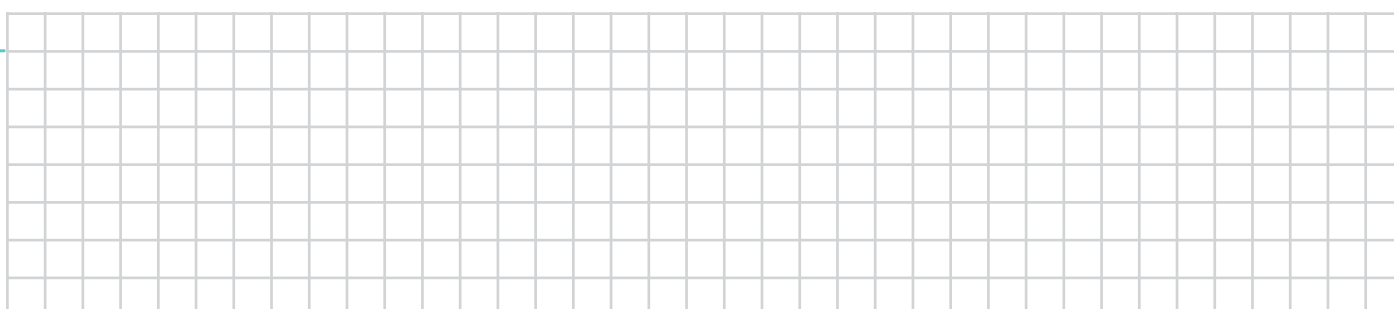

# ZÁHONOVÉ OBRUBNÍKY

Katalóg strana 130

DAP

E

NÁZOV	kód	výška cm	rozmery d x š cm	merná jednotka	hmotnosť kg/ks	spotreba ks/bm	paleta ks	hmotnosť kg/balenie	DOSTUPNÉ FARBY cena za ks v EUR bez DPH/s DPH		povrch
<b>A</b> OBRUBNÍK ZÁHONOVÝ 50 / 5 / 15 POLOVIČNÝ	24131	15	50 x 5	ks	7,9	2	120	973	1,80 / 2,16	2,50 / 3	standard
<b>B</b> OBRUBNÍK ZÁHONOVÝ 50 / 5 / 20 POLOVIČNÝ	24101	20	50 x 5	ks	10,5	2	108	1159	2,10 / 2,52	3 / 3,60	standard
<b>C</b> OBRUBNÍK ZÁHONOVÝ 100 / 5 / 20	24102	20	100 x 5	ks	21	1	54	1159	3,10 / 3,72	4,90 / 5,88	standard
<b>D</b> OBRUBNÍK ZÁHONOVÝ S ROVNOU HRANOU 50 / 5 / 20	24173	20	50 x 5	ks	10,8	2	108	1191	2,10 / 2,52	3,50 / 4,20	standard
<b>E</b> OBRUBNÍK ZÁHONOVÝ S ROVNOU HRANOU 100 / 5 / 20	24106	20	100 x 5	ks	21	1	54	1159	3,10 / 3,72	5,80 / 6,96 6,50 / 7,80	standard
<b>F</b> OBRUBNÍK ZÁHONOVÝ S ROVNOU HRANOU 100 / 5 / 25	24172	25	100 x 5	ks	27	1	40	1105	3,90 / 4,68	6,50 / 7,80	standard
<b>G</b> OBRUBNÍK ZÁHONOVÝ 100 / 5 / 25	24126	25	100 x 5	ks	26	1	40	1065	3,90 / 4,68	6,20 / 7,44	standard
							48	1273			
<b>H</b> OBRUBNÍK ZÁHONOVÝ S GULATÝM ZÁMKOM 50 / 5 / 20 POLOVIČNÝ	24133	20	50 x 5	ks	9,7	2	108	1073	2,10 / 2,52	3 / 3,60	standard
<b>I</b> OBRUBNÍK ZÁHONOVÝ S GULATÝM ZÁMKOM 100 / 5 / 20	24136	20	100 x 5	ks	20	1	54	1105	3,10 / 3,72	5,10 / 6,12	standard

1 2 Informácie o správnej paletizácii je vždy uvedená v cenovej ponuke predajcu.

1 SIVÁ ☆

2 ČERVENÁ

3 TEHLOVÁ

4 ČIERNA

5 HNEDÁ

6 PIESKOVÁ

7 KARAMELOVÁ

8 MARMO N

9 LATTE N

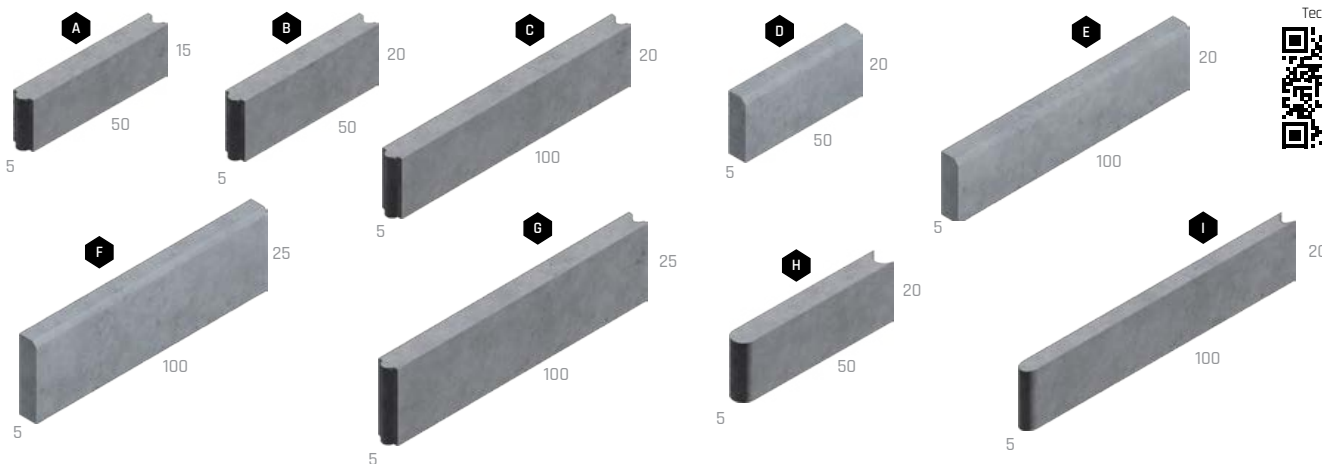

Technický list:



# ZÁHONOVÝ OBRUBNÍK VYMÝVANÝ

Katalóg strana 130

BEZ POPLATKU

C

NÁZOV	kód	výška cm	rozmery d x š cm	merná jednotka	hmotnosť kg/m²/ks	spotreba ks/bm	paleta m²/ks	hmotnosť kg/balenie	DOSTUPNÉ FARBY cena za m²/ks v EUR bez DPH/s DPH		povrch
OBRUBNÍK ZÁHONOVÝ 100 / 5 / 25 VYMÝVANÝ	23310	25	100 x 5	ks	26,5	1	30	820	18,20 / 21,84	29,70 / 35,64	natur - vymývavý

1 DUNAJ 4-8

2 DUNAJ 10-16

3 ARKTIK

4 ESENCE

5 VULCANO

6 COLORO

7 ELEGANCE

8 LAVA

9 ARKTIK LUMIA

10 LAVA LUMIA

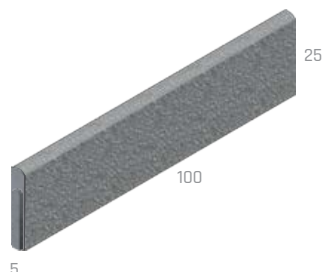

Technický list:





# PARKOVÉ OBRUBNÍKY



NÁZOV	kód	výška cm	rozmery d × š cm	merná jednotka	hmotnosť kg/ks	spotreba ks/bm	paleta ks	hmotnosť kg/balenie	DOSTUPNÉ FARBY cena za ks v EUR bez DPH/s DPH		povrch
<b>A</b> OBRUBNÍK PARKOVÝ 50 / 8 / 25 POLOVIČNÝ	24166	25	50 × 8	ks	21,5	2	56	1 229	1 3,90 / 4,68		standard
<b>B</b> OBRUBNÍK PARKOVÝ 100 / 8 / 25	24140	25	100 × 8	ks	43	1	28	1 229	1 5,90 / 7,08		standard
							30	1 315			
<b>C</b> OBRUBNÍK PARKOVÝ 100 / 8 / 20	24108	20	100 × 8	ks	33,5	1	36	1 231	1 5,50 / 6,60		standard
									2 3 12,70 / 15,24		standard - vymývateľný

1 2 Informácie o správnej paletizácii je vždy uvedená v cenovej ponuke predajcu.



Technický list:



# CHODNÍKOVÉ OBRUBNÍKY



NÁZOV	kód	výška cm	rozmery d × š cm	merná jednotka	hmotnosť kg/ks	spotreba ks/bm	paleta ks	hmotnosť kg/balenie	DOSTUPNÉ FARBY cena za ks v EUR bez DPH/s DPH		povrch
<b>A</b> OBRUBNÍK CHODNÍKOVÝ 100 / 10 / 20	24141	20	100 × 10	ks	41,2	1	24	1 014	1 6 / 7,20		standard
<b>B</b> OBRUBNÍK CHODNÍKOVÝ 50 / 10 / 25 POLOVIČNÝ	24110	25	50 × 10	ks	25,8	2	48	1 263	1 4,70 / 5,64		standard
<b>C</b> OBRUBNÍK CHODNÍKOVÝ 100 / 10 / 25	24111	25	100 × 10	ks	55	1	22	1 235	1 6,80 / 8,15		standard
							24	1 345			

1 2 Informácie o správnej paletizácii je vždy uvedená v cenovej ponuke predajcu.

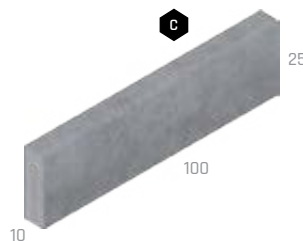

Technický list:



# CESTNÉ OBRUBNÍKY

Katalóg stránka 134



OBRUBNÍKY A LEMY

NÁZOV	kód	výška cm	rozmery d × š cm	merná jednotka	hmotnosť kg/ks	spotreba ks/bm	paleta ks	hmotnosť kg/balenie	DOSTUPNÉ FARBY cena za ks v EUR bez DPH/s DPH	povrch
A OBRUBNÍK CESTNÝ 50 / 15 / 25 POLOVIČNÝ	1	25	50 × 15	ks	40	2	36	1 465	1 5,50 / 6,60	standard
	2						30	1 225		
B OBRUBNÍK CESTNÝ 100 / 15 / 25	1	25	100 × 15	ks	80	1	18	1 465	1 8,10 / 9,72	standard
	2						15	1 225		
C OBRUBNÍK CESTNÝ 100 / 15 / 30		30	100 × 15	ks	92	1	15	1 405	1 10,20 / 12,24	standard
D OBRUBNÍK CESTNÝ NÁJAZDOVÝ 100 / 15 / 15	1	15	100 × 15	ks	48	1	28	1 369	1 6,80 / 8,16	standard
	2						25	1 225		
E OBRUBNÍK CESTNÝ PRECHODOVÝ ĽAVÝ		15-25	100 × 15	ks	68	1	6	433	1 21 / 25,20	standard
F OBRUBNÍK CESTNÝ PRECHODOVÝ PRAVÝ		25-15	100 × 15	ks	68	1	6	433	1 21 / 25,20	standard
G OBRUBNÍK CESTNÝ ROHOVÝ VONKAJŠÍ		25	25 × 25 × 15	ks	27,5	-	36	1 015	1 17,60 / 21,12	standard
H OBRUBNÍK CESTNÝ ROHOVÝ VNÚTORNÝ		25	40 × 40 × 15	ks	52,5	-	24	1 285	1 17,60 / 21,12	standard
I OBRUBNÍK CESTNÝ OBLÝ R 0,5 M VONKAJŠÍ		25	78 × 15	ks	53	4 ks/kruh	18	979	1 22,20 / 26,64	standard
J OBRUBNÍK CESTNÝ OBLÝ R 1,0 M VONKAJŠÍ		25	78 × 15	ks	58,5	8 ks/kruh	18	1 078	1 22,20 / 26,64	standard
K OBRUBNÍK CESTNÝ OBLÝ R 2,0 M VONKAJŠÍ		25	78 × 15	ks	61	16 ks/kruh	18	1 123	1 22,20 / 26,64	standard
L OBRUBNÍK CESTNÝ OBLÝ R 0,5 M VNÚTORNÝ		25	78 × 15	ks	72	4 ks/kruh	15	1 105	1 22,20 / 26,64	standard
M OBRUBNÍK CESTNÝ OBLÝ R 1,0 M VNÚTORNÝ		25	78 × 15	ks	68	8 ks/kruh	18	1 249	1 22,20 / 26,64	standard

1 2 Informácie o správnej paletizácii je vždy uvedená v cenovej ponuke predajcu.

1 SIVÁ

Technický list:

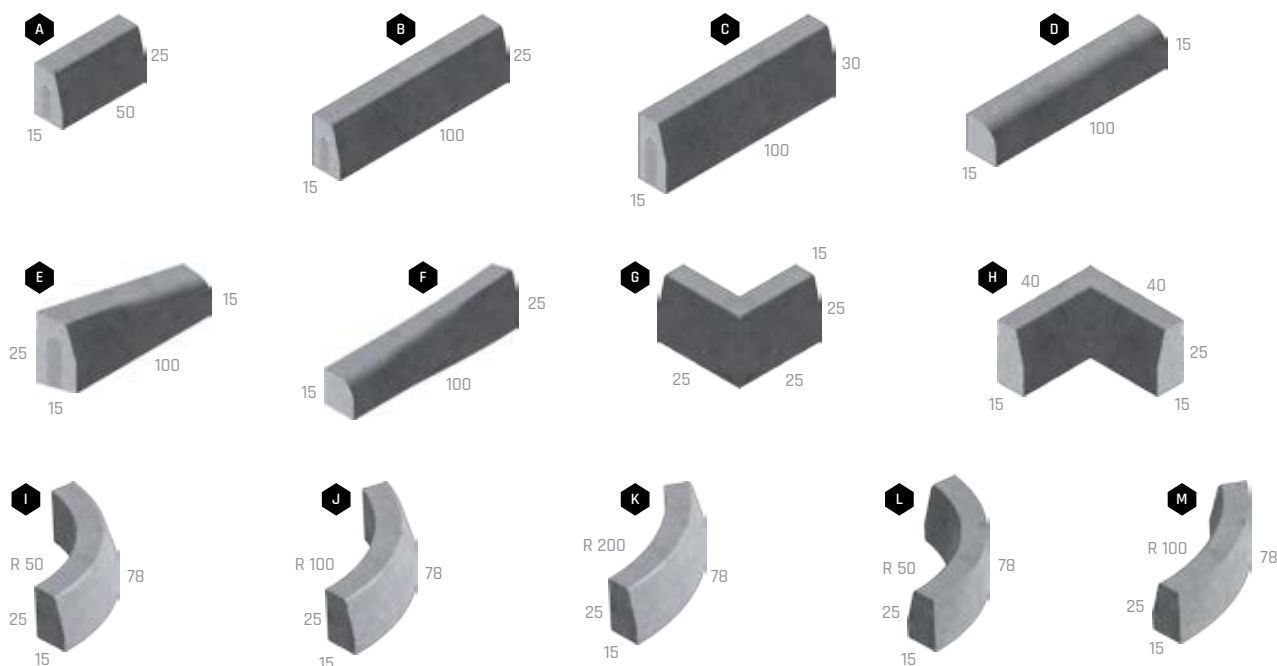



# OSTROVČEKOVÉ OBRUBNÍKY

Katalóg  
strana  
136



NÁZOV	kód	výška cm	rozmery d × š cm	merná jednotka	hmotnosť kg/ks	paleta ks	hmotnosť kg/balenie	DOSTUPNÉ FARBY cena za ks v EUR bez DPH/s DPH	povrch
<b>A</b> OSTROVČEKOVÝ OBRUBNÍK PRIAMY	24155	19,5	60 × 30	ks	66	16	1 081	20,80 / 24,96	natur
<b>B</b> OSTROVČEKOVÝ OBRUBNÍK PRIAMY PŮLKA	24156	19,5	30 × 30	ks	33	32	1 081	12,50 / 15	natur
<b>C</b> OSTROVČEKOVÝ OBRUBNÍK VONKAJŠÍ OBLÚK R 0,5	24157	19,5	26,6 × 30	ks	21	30	655	12,50 / 15	natur
<b>D</b> OSTROVČEKOVÝ OBRUBNÍK VONKAJŠÍ OBLÚK R 1,0	24158	19,5	52,7 × 30	ks	51	18	943	17 / 20,40	natur
<b>E</b> OSTROVČEKOVÝ OBRUBNÍK VNÚTORNÝ OBLÚK R 0,5	24159	19,5	26,6 × 30	ks	37	18	691	17 / 20,40	natur
<b>F</b> OSTROVČEKOVÝ OBRUBNÍK VNÚTORNÝ OBLÚK R 1,0	24160	19,5	52,7 × 30	ks	67	9	628	19 / 22,80	natur
<b>G</b> OSTROVČEKOVÝ OBRUBNÍK KONCOVÝ OBLÚK R 0,5	24116	19,5	60 × 60	ks	108	4	457	25,30 / 30,36	natur
<b>H</b> OSTROVČEKOVÝ OBRUBNÍK KONCOVÝ OBLÚK R 0,75	24167	19,5	75 × 75	ks	166	4	689	28,50 / 34,20	natur

Pozn.: Spotreba OSTROVČEKOVÝCH OBRUBNÍKOV do plného kruhu je 12 ks.

SIVÁ



Technický list:

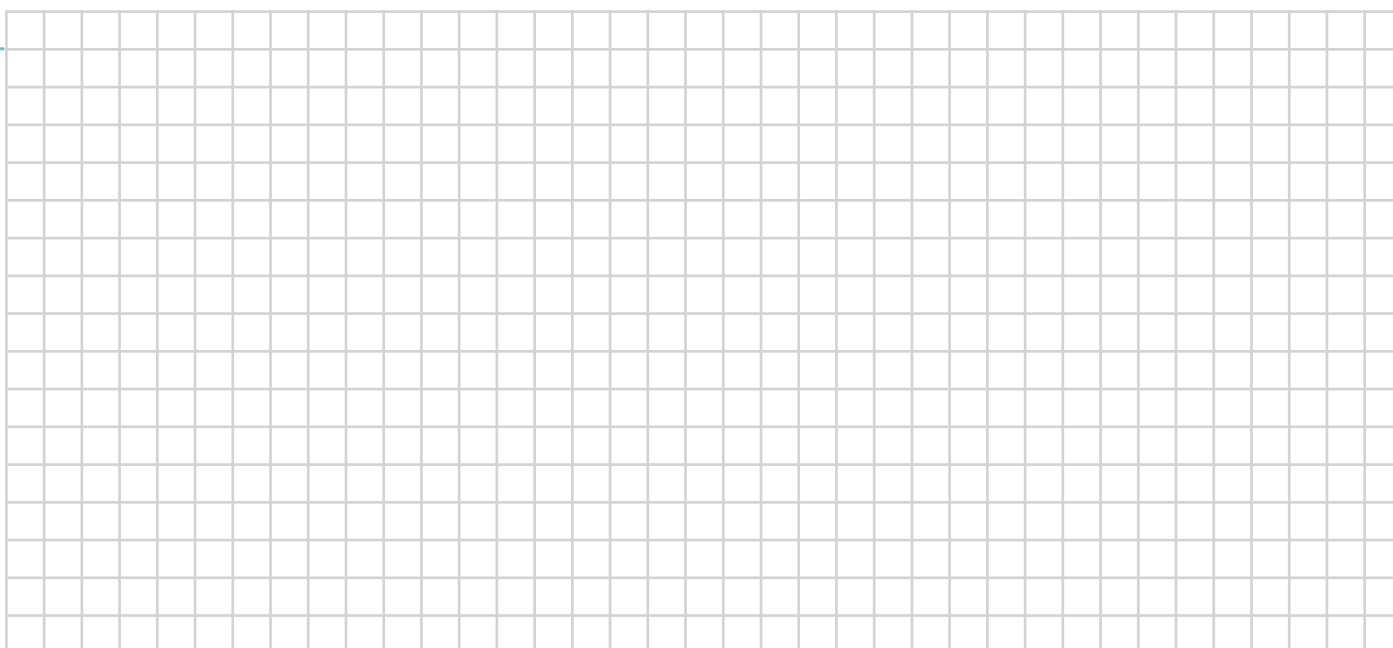



# ZASTÁVKOVÉ OBRUBNÍKY

Katalóg strán 133



OBRUBNÍKY  
A LEMY

NÁZOV	kód	výška cm	rozмеры d × š cm	merná jednotka	hmotnosť kg/ks	spotreba ks/bm	paleta ks	hmotnosť kg/balenie	DOSTUPNÉ FARBY cena za ks v EUR bez DPH/s DPH	povrch
<b>A</b> ZASTÁVKOVÝ OBRUBNÍK BUS PRIAMY 290	24142	29	100 × 40	ks	224	1	6	1 369	1 140,50 / 168,60	natur
<b>B</b> ZASTÁVKOVÝ OBRUBNÍK BUS PRIAMY 330	24143	33	100 × 40	ks	248	1	6	1 513	1 140,50 / 168,60	natur
<b>C</b> ZASTÁVKOVÝ OBRUBNÍK BUS PRIAMY 370	24144	37	100 × 40	ks	259	1	6	1 579	1 140,50 / 168,60	natur
<b>D</b> ZASTÁVKOVÝ OBRUBNÍK BUS NÁBEHOVÝ ĽAVÝ 310-370	24151	31-37	100 × 40	ks	245	1	6	1 495	1 140,50 / 168,60	natur
<b>E</b> ZASTÁVKOVÝ OBRUBNÍK BUS NÁBEHOVÝ PRAVÝ 370-310	24152	37-31	100 × 40	ks	245	1	6	1 495	1 140,50 / 168,60	natur
<b>F</b> ZASTÁVKOVÝ OBRUBNÍK BUS NÁBEHOVÝ ĽAVÝ 310-330	24149	31-33	100 × 40	ks	238	1	6	1 453	1 140,50 / 168,60	natur
<b>G</b> ZASTÁVKOVÝ OBRUBNÍK BUS NÁBEHOVÝ PRAVÝ 330-310	24150	33-31	100 × 40	ks	238	1	6	1 453	1 140,50 / 168,60	natur
<b>H</b> ZASTÁVKOVÝ OBRUBNÍK BUS PRECHODOVÝ ĽAVÝ 250-310	24147	25-31	100 × 15-40	ks	155	1	4	645	1 140,50 / 168,60	natur
<b>I</b> ZASTÁVKOVÝ OBRUBNÍK BUS PRECHODOVÝ PRAVÝ 310-250	24148	31-25	100 × 40-15	ks	155	1	4	645	1 140,50 / 168,60	natur
<b>J</b> ZASTÁVKOVÝ OBRUBNÍK BUS PRECHODOVÝ ĽAVÝ 250-290	24145	25-29	100 × 15-40	ks	150	1	4	625	1 140,50 / 168,60	natur
<b>K</b> ZASTÁVKOVÝ OBRUBNÍK BUS PRECHODOVÝ PRAVÝ 290-250	24146	29-25	100 × 40-15	ks	150	1	4	625	1 140,50 / 168,60	natur



1 SIVÁ

Technický list:



## PRÍKLAD SKLADBY ZASTÁVKOVÝCH OBRUBNÍKOV

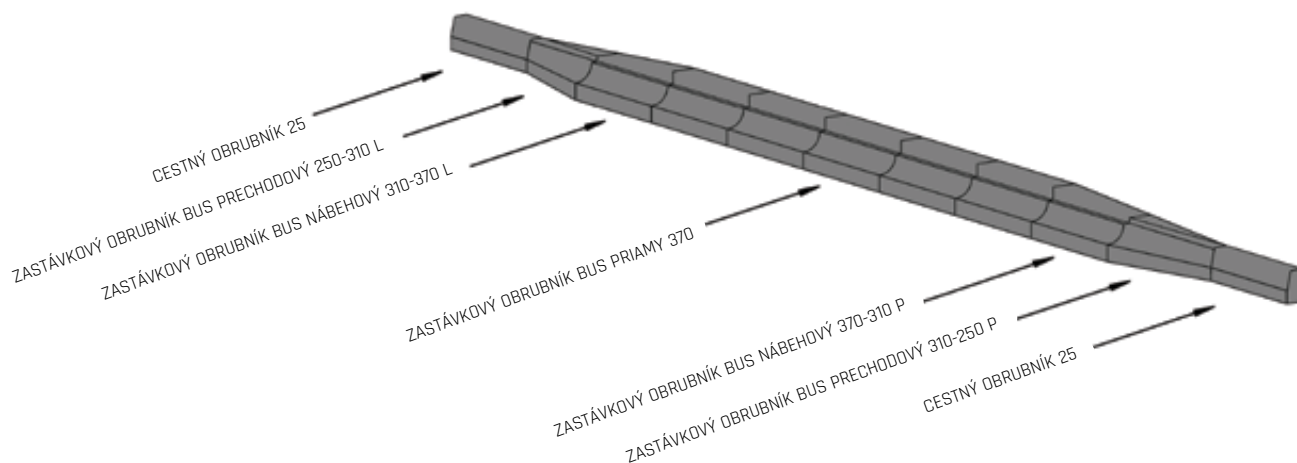



SCHODY

SCHODY

# SCHODISKOVÉ A PODESTOVÉ DOSKY



NÁZOV	kód	výška cm	rozмеры d × š cm	merná jednotka	hmotnosť kg/ks	paleta ks	hmotnosť kg/paleta	DOSTUPNÉ FARBY cena za ks v EUR bez DPH/s DPH		povrch
<b>A</b> SCHODISKOVÁ DOSKA SAMONOSNÁ 100	26376	6	100 × 30	ks	43	10	455	1 2 66,70 / 80,04	3 4 5 6 7 8 100,40 / 120,48	natur - vymývateľný
<b>B</b> SCHODISKOVÁ DOSKA SAMONOSNÁ 120	26306	6	120 × 30	ks	50	10	525	1 2 73,50 / 88,20	3 4 5 6 7 8 113,70 / 136,44	natur - vymývateľný
<b>C</b> SCHODISKOVÁ DOSKA SAMONOSNÁ 150	26307	6	150 × 30	ks	62	10	645	1 2 93,60 / 112,32	3 4 5 6 7 8 133,80 / 160,56	natur - vymývateľný
<b>D</b> PODESTOVÁ DOSKA 100	26325	6	100 × 100	ks	138	1	163	1 2 234,50 / 281,40	3 4 5 6 7 8 301,60 / 361,92	natur - vymývateľný
<b>E</b> PODESTOVÁ DOSKA 120	26326	6	120 × 100	ks	168	1	193	1 2 268,10 / 321,72	3 4 5 6 7 8 335,10 / 402,12	natur - vymývateľný
<b>F</b> PODESTOVÁ DOSKA 150	26327	6	150 × 100	ks	205	1	230	1 2 335,10 / 402,12	3 4 5 6 7 8 402,20 / 482,64	natur - vymývateľný

1 DUNAJ 4-8

2 DUNAJ 10-16

3 ARKTIK

4 ESENCE

5 VULCANO

6 COLORO

7 MARMETTA

8 LAVA

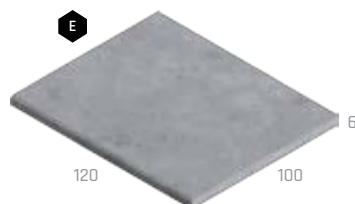

Technický list:

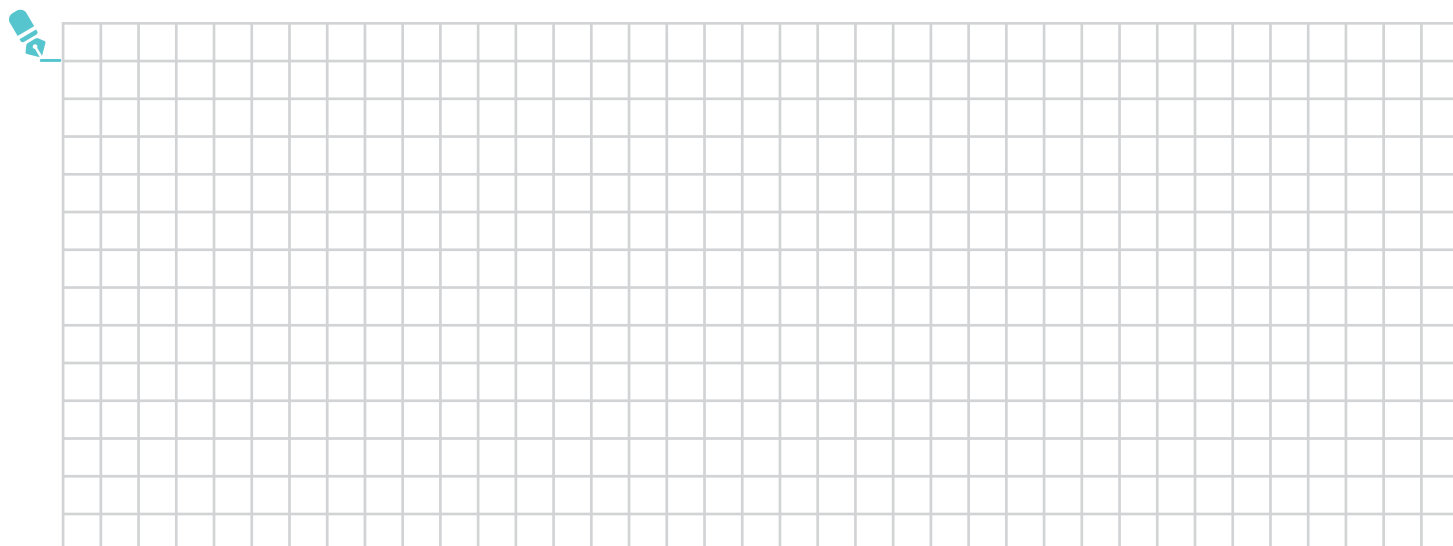

# SCHODISKOVÉ BLOKY A STUPNE

Katalóg  
strana  
**138**

BEZ  
POPLATKU



NÁZOV	kód	výška cm	rozmery d × š cm	merná jednotka	hmotnosť kg/ks	paleta ks	hmotnosť kg/paleta	DOSTUPNÉ FARBY cena za ks v EUR bez DPH/s DPH						povrch
<b>A</b> SCHODISKOVÝ BLOK 60	26301	15	60 × 35	ks	74	12 natur, tryskaný / 4* vymývaný	913 natur, tryskaný / 321** vymývaný	1 37,20 / 44,64	2 48,20 / 57,84	3 60,10 / 72,12	4 70,70 / 84,84	5 79,40 / 95,28	natur - vymývaný, tryskaný	
<b>B</b> SCHODISKOVÝ BLOK 90	26302	15	90 × 35	ks	109	8 natur, tryskaný / 3* vymývaný	897 natur, tryskaný / 352** vymývaný	1 53,30 / 63,96	2 66,70 / 80,04	3 73,50 / 88,20	4 86,80 / 104,16	5 112,70 / 135,24	natur - vymývaný, tryskaný	
<b>C</b> SCHODISKOVÝ BLOK 120	26303	15	120 × 35	ks	145	8 natur, tryskaný / 3* vymývaný	1185 natur, tryskaný / 460** vymývaný	1 66,70 / 80,04	2 82,80 / 99,36	3 90 / 108	4 100,40 / 120,48	5 121,90 / 146,28	natur - vymývaný, tryskaný	
<b>D</b> SCHODISKOVÝ BLOK 150	26304	15	150 × 35	ks	182	6 natur, tryskaný / 2* vymývaný	1117 natur, tryskaný / 389** vymývaný	1 86,80 / 104,16	2 105 / 126	3 133,80 / 160,56	4 154 / 184,80		natur - vymývaný, tryskaný	
<b>E</b> SCHODISKOVÝ BLOK 180	26305	15	180 × 35	ks	218	6 natur, tryskaný / 2* vymývaný	1333 natur, tryskaný / 461** vymývaný	1 108,50 / 130,20	2 121 / 145,20	3 140,60 / 168,72	4		natur - vymývaný, tryskaný	
<b>F</b> SCHODISKOVÝ STUPEŇ 100 / 16,5 PRIEBEŽNÝ	26361	16,5	100 × 30	ks	97	4	413			1 82,10 / 98,52	2 104,30 / 125,16		natur - vymývaný	
<b>G</b> SCHODISKOVÝ STUPEŇ 100 / 16,5 UKONČOVACÍ	26362	16,5	100 × 30	ks	97	4	413			1 82,10 / 98,52	2 104,30 / 125,16		natur - vymývaný	
<b>H</b> SCHODISKOVÝ STUPEŇ 100 / 18,5 PRIEBEŽNÝ	26372	18,5	100 × 30	ks	100	4	425			1 88,90 / 106,68	2 111 / 133,20		natur - vymývaný	
<b>I</b> SCHODISKOVÝ STUPEŇ 100 / 18,5 UKONČOVACÍ	26373	18,5	100 × 30	ks	100	4	425			1 88,90 / 106,68	2 111 / 133,20		natur - vymývaný	
<b>J</b> SCHODISKOVÝ STUPEŇ 150 / 18,5 PRIEBEŽNÝ	26374	18,5	150 × 30	ks	150	2	325			1 167,40 / 200,88	2 200,90 / 241,08		natur - vymývaný	
<b>K</b> SCHODISKOVÝ STUPEŇ 150 / 18,5 UKONČOVACÍ	26375	18,5	150 × 30	ks	150	2	325			1 167,40 / 200,88	2 200,90 / 241,08		natur - vymývaný	

\* Počty kusov na paletu na výrobky s vymývaným povrchom.  
\*\* Hmotnosť balenia pre výrobky s vymývaným povrchom.

- 1 SIVÁ ☆ 2 TRYSKANÁ SIVÁ ☆ 3 ANTRACIT 4 DUNAJ 4-8 5 DUNAJ 10-16 6 ARKTIK  
7 ESENCE 8 VULCANO 9 MARMETTA 10 LAVA 11 LAVA LUMIA 12 ARKTIK LUMIA

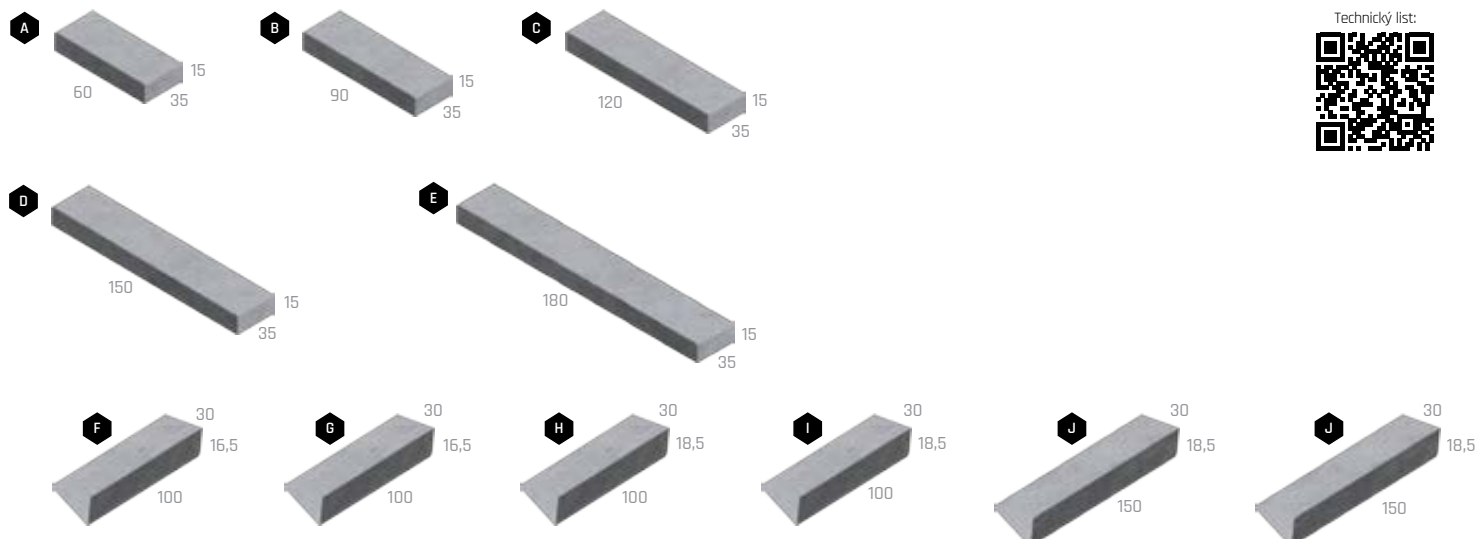

# SCHODY - VZOR DUB

Katalóg strana  
140

BEZ  
POPLATKU



DEP



NÁZOV	kód	výška cm	rozмеры d × š cm	merná jednotka	hmotnosť kg/ks	paleta ks	hmotnosť kg/paleta	DOSTUPNÉ FARBY cena za ks v EUR bez DPH/s DPH	povrch
<b>A</b> SCHOD D60 DUB	29130	15	60 × 35	ks	70	14	1 005	<b>1 2 3</b> 57,70 / 69,24	natur - reliéfny
<b>B</b> SCHOD D90 DUB	29131	15	90 × 35	ks	105	14	1 495	<b>1 2 3</b> 89,70 / 107,64	natur - reliéfny

Výrobok verne imituje prírodný materiál, preto je žiaduce, aby neboli farba výrobku a jeho tvar jednotné.

**1** ARKTIC

**2** SVETLÝ

**3** TMAVÝ

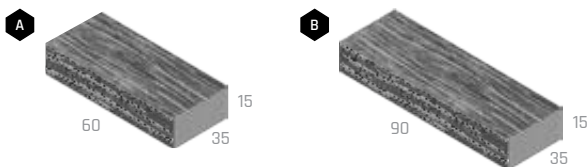

Technický list:



# SCHODISKOVÉ A PODESTOVÉ DOSKY, BLOKY – NATUR PATINA

Katalóg strana  
141

BEZ  
POPLATKU



NÁZOV	kód	výška cm	rozмеры d × š cm	merná jednotka	hmotnosť kg/ks	paleta ks	hmotnosť kg/paleta	DOSTUPNÉ FARBY cena za ks v EUR bez DPH/s DPH	povrch
<b>A</b> SCHODISKOVÁ DOSKA, ŠLAPÁKOVÉ PLATO 80 / 40	29365	8	80 × 40	ks	61	24	1 489	<b>1</b> 66,70 / 80,04	natur - reliéfny
<b>B</b> SCHODISKOVÁ DOSKA, ŠLAPÁKOVÉ PLATO 120 / 40	29366	8	120 × 40	ks	91,5	16	1 489	<b>1</b> 107 / 128,40	natur - reliéfny
<b>C</b> SCHODISKOVÁ DOSKA, ŠLAPÁKOVÉ PLATO 200 / 40	29367	8	200 × 40	ks	155,5	8	1 269	<b>1</b> 174,10 / 208,92	natur - reliéfny
<b>D</b> PODESTA, ŠLAPÁKOVÉ PLATO 80 / 80	29368	8	80 × 80	ks	120	8	985	<b>1</b> 86,80 / 104,16	natur - reliéfny
<b>E</b> PODESTA, ŠLAPÁKOVÉ PLATO 120 / 80	29369	8	120 × 80	ks	180	8	1 465	<b>1</b> 133,80 / 160,56	natur - reliéfny
<b>F</b> PODESTA, ŠLAPÁKOVÉ PLATO 200 / 80	29370	8	200 × 80	ks	301	4	1 229	<b>1</b> 194,20 / 233,04	natur - reliéfny
<b>G</b> SCHODISKOVÝ BLOK, PALISÁDA	29305	16	60 × 25	ks	50	18	925	<b>1</b> 59,40 / 71,28	natur - reliéfny

Výrobok verne imituje prírodný materiál, preto je žiaduce, aby neboli farba výrobku a jeho tvar jednotné.

**1** NATUR PATINA

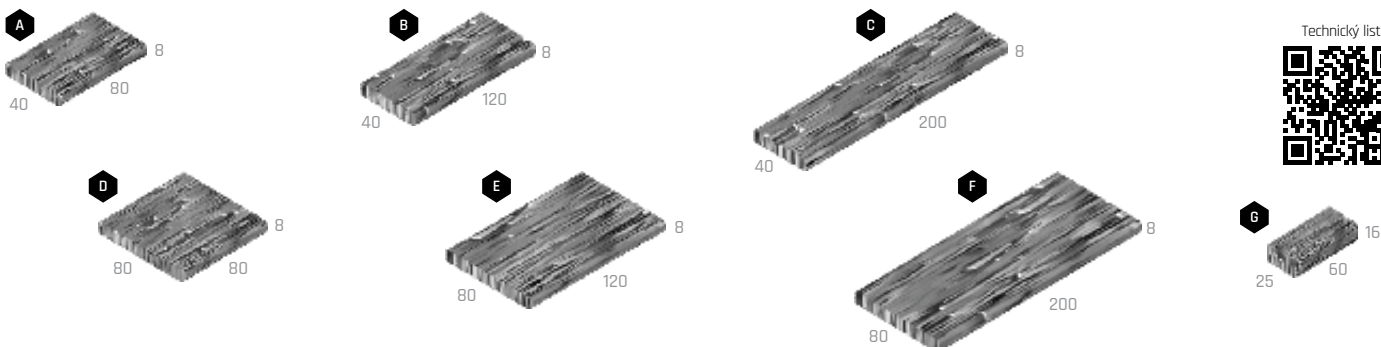

Technický list:





# SCHODISKOVÉ NÁŠĽAPY, PODSTUPNICE, BLOK – GABRO

Katalóg  
strana  
142

Katalóg  
strana  
150

BEZ  
POPLÁTKU



NÁZOV	kód	výška cm	rozмеры d × š cm	merná jednotka	hmotnosť kg/ks	paleta ks	hmotnosť kg/balenie	DOSTUPNÉ FARBY cena za ks v EUR bez DPH/s DPH	povrch
<b>A</b> SCHODISKOVÝ NÁŠĽAP GABRO - PRIEBEŽNÝ	29436	4	40 × 40	ks	13,5	40	565	<b>1</b> <b>2</b> 19,80 / 23,76	natur - reliéfny
<b>B</b> SCHODISKOVÝ NÁŠĽAP GABRO - ROHOVÝ VONKAJŠÍ	29440	4	40 × 40	ks	13,5	40	565	<b>1</b> <b>2</b> 19,80 / 23,76	natur - reliéfny
<b>C</b> PODSTUPNICA GABRO	29437	14	40 × 4	ks	4,3	40	197	<b>1</b> <b>2</b> 9,70 / 11,64	natur - reliéfny
<b>D</b> SCHODISKOVÝ BLOK, MUROVACÍ BLOK GABRO - STĹPIKOVÝ UKONČOVACÍ	29424	15	45 × 45	ks	62	12	769	<b>1</b> <b>2</b> 46,30 / 55,56	natur - reliéfny

Výrobok verne imituje prírodný materiál, preto je žiaduce, aby neboli farba výrobku a jeho tvar jednotné.

**1** PATINA BAZALT

**2** PATINA PIESKOVEC

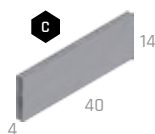

Technický list:



# SCHODISKOVÉ BLOKY – BRIDLICA

Katalóg  
strana  
145

BEZ  
POPLÁTKU



NÁZOV	kód	výška cm	rozмеры d × š cm	merná jednotka	hmotnosť kg/ks	paleta ks	hmotnosť kg/paleta	DOSTUPNÉ FARBY cena za ks v EUR bez DPH/s DPH	povrch
<b>A</b> SCHODISKOVÝ BLOK BRIDLICA 80	26339	14	80 × 40	ks	105	3	340	<b>1</b> 100,40 / 120,48 <b>2</b> <b>3</b> <b>4</b> <b>5</b> 120,40 / 144,48	natur - reliéfny
<b>B</b> SCHODISKOVÝ BLOK BRIDLICA 120	26340	14	120 × 40	ks	155	3	490	<b>1</b> 133,80 / 160,56 <b>2</b> <b>3</b> <b>4</b> <b>5</b> 167,40 / 200,88	natur - reliéfny

**1** SIVÁ

**2** TEHLOVÁ

**3** PIESKOVÁ

**4** KARAMELOVÁ

**5** ANTRACIT

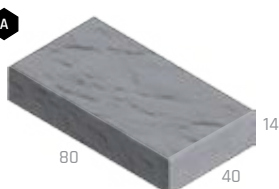

Technický list:



# SCHODISKOVÉ A PODESTOVÉ DOSKY A RAMENÁ – MODERN



NÁZOV	kód	výška cm	rozmery d × š cm	merná jednotka	hmotnosť kg/ks	paleta ks	hmotnosť kg/balenie	pre výškový rozdiel	DOSTUPNÉ FARBY cena za ks v EUR bez DPH/s DPH							povrch
									1,50 m	1,51 - 1,75 m	1,76 - 2,00 m	2,01 - 2,25 m	2,26 - 2,50 m	2,51 - 2,75 m	2,76 - 3,00 m	
<b>A</b> SCHODISKOVÁ DOSKA MODERN	23660-66	8	150-300 × 30	ks	84-168	8	697-1 374		1 60,70 / 72,84	1 67,40 / 80,88	1 76,70 / 92,04	1 86,70 / 104,04	1 96 / 115,20	1 105,90 / 127,08	1 115,20 / 138,24	natur
<b>B</b> SCHODISKOVÁ DOSKA MODERN S TRYSKANÝM PÁSIKOM*	23680-86	8	150-300 × 30	ks	84-168	8	697-1 374		2 83,10 / 99,72	2 89,50 / 107,40	2 99,40 / 119,28	2 108,70 / 130,44	2 118,70 / 142,44	2 128 / 153,60	2 138 / 165,60	natur
<b>C</b> PODESTA MODERN	23673-79	8	150-300 × 150	ks	423-846	1	448-876		1 224,30 / 269,16	1 256,40 / 307,68	1 288,40 / 346,08	1 320,50 / 384,60	1 339,70 / 407,64	1 352,70 / 423,24	1 384,70 / 461,64	natur
<b>D</b> PODESTA MODERN S TRYSKANÝM PÁSIKOM*	23693-A1	8	150-300 × 150	ks	423-846	1	448-876		2 245,80 / 294,96	2 277,90 / 333,48	2 310 / 372	2 342 / 410,40	2 361,30 / 433,56	2 374,20 / 449,04	2 406,20 / 487,44	natur
<b>E</b> SCHODISKOVÉ RAMENO MODERN 2 STUPNE	23667	46	176 × 15	ks	173	2	371	do 36 cm	1 38,20 / 45,84							natur
<b>F</b> SCHODISKOVÉ RAMENO MODERN 3 STUPNE	23668	64	204 × 15	ks	211	2	447	do 54 cm	1 51 / 61,20							natur
<b>G</b> SCHODISKOVÉ RAMENO MODERN 4 STUPNE	23669	82	232 × 15	ks	249	2	528	do 72 cm	1 63,80 / 76,56							natur
<b>H</b> SCHODISKOVÉ RAMENO MODERN 5 STUPŇOV	23670	100	260 × 15	ks	287	2	604	do 90 cm	1 76,70 / 92,04							natur
<b>I</b> SCHODISKOVÉ RAMENO MODERN 6 STUPŇOV	23671	118	288 × 15	ks	325	2	680	do 108 cm	1 89,50 / 107,40							natur
<b>J</b> SCHODISKOVÉ RAMENO MODERN 7 STUPŇOV	23672	136	316 × 15	ks	363	2	756	do 126 cm	1 102,30 / 122,76							natur



\*Štandardná šírka pieskovaného pásika je 5 cm.

1 SIVÁ

2 SIVÁ TRYSKANÝ PÁSIK

Technický list:

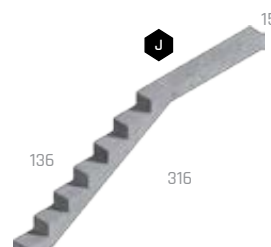
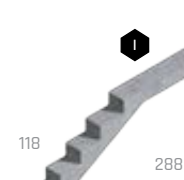
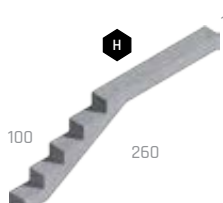
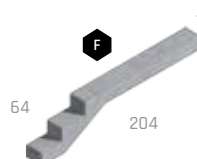
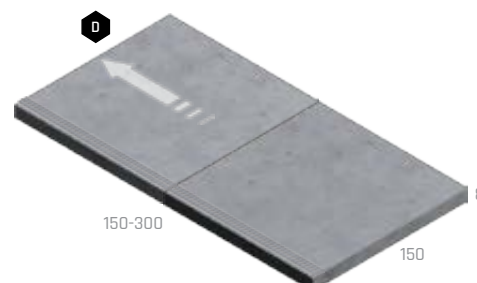
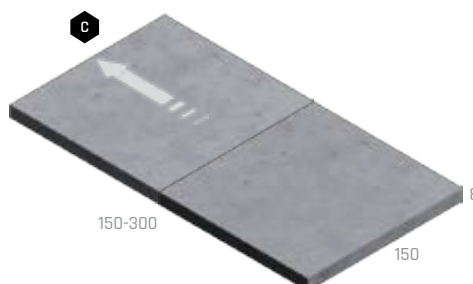
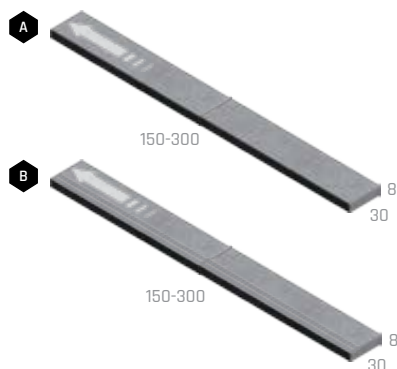

SCHODISKOVÝ SYSTÉM ŠÍRKY 1,50 - 2,50 M

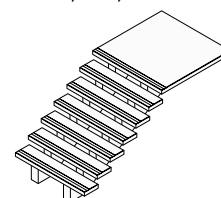

SCHODISKOVÝ SYSTÉM ŠÍRKY 2,50 - 3,00 M

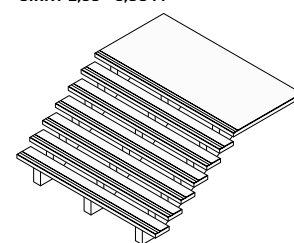

# SCHODISKOVÉ BLOKY - MODERN



NÁZOV	kód	výška cm	rozмеры d × š cm	merná jednotka	hmotnosť kg/ks	paleta ks	hmotnosť kg/paleta	DOSTUPNÉ FARBY cena za ks v EUR bez DPH/s DPH	povrch
<b>A</b> SCHODISKOVÝ BLOK MODERN 80	26308	15	80 × 35	ks	97	6	607	<b>1 2</b> 85,20 / 102,24	natur - reliéfny
<b>B</b> SCHODISKOVÝ BLOK MODERN 120	26309	15	120 × 35	ks	145	4	605	<b>1 2</b> 127,80 / 153,36	natur - reliéfny

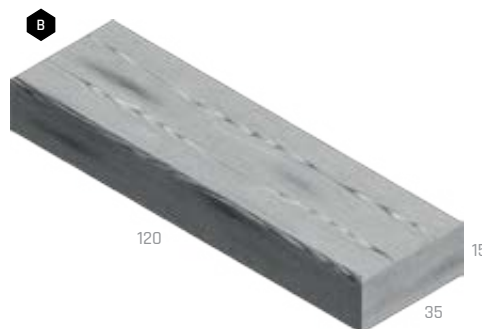
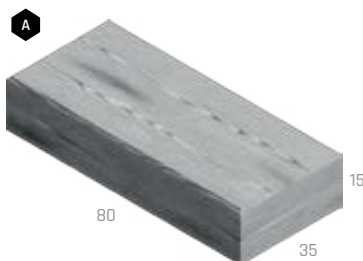

**1** ARKTIK DEP

**2** PATINA DEP

Technický list:



# SCHODISKOVÝ BLOK - MURÁNO



NÁZOV	kód	výška cm	rozмеры d × š cm	merná jednotka	hmotnosť kg/ks	paleta ks	hmotnosť kg/paleta	DOSTUPNÉ FARBY cena za ks v EUR bez DPH/s DPH	povrch
MURÁNO SCHODISKOVÝ BLOK	25921	14	44 × 46	ks	60	20	1225	<b>1 2 3 4 5</b> 33,20 / 39,84 <b>6 7 9</b> 39,80 / 47,76 <b>8</b> 42,20 / 50,64	standard - štiepaný

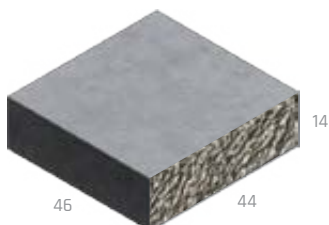

**1** PIESKOVÁ

**2** ČIERNO-BIELA

**3** TEHLOVO-ČIERNÁ

**4** LATTE

**5** ŠEDO-ČIERNÁ

**6** ALBIA

**7** BAHIA

**8** GRANIA

**9** SABIA

Technický list:



výrobok je jednostranne štiepaný

# SCHODISKOVÝ BLOK - TRAVERTIN ELEGANCE



NÁZOV	kód	výška cm	rozмеры d × š cm	merná jednotka	hmotnosť kg/ks	paleta ks	hmotnosť kg/balenie	DOSTUPNÉ FARBY cena za ks v EUR bez DPH/s DPH	povrch
SCHODISKOVÝ BLOK - TRAVERTIN ELEGANCE	26371	14	50 × 40	ks	65	14	935	<div style="display: flex; gap: 10px;"> <span>1</span> <span>2</span> </div> 51 / 61,20	natur - reliefný

Výrobok verne imituje prírodný materiál, preto je žiaduce, aby neboli farba výrobku a jeho tvar jednotné.

1 KRÉMOVÁ

2 PIESKOVCOVÁ

Technický list:

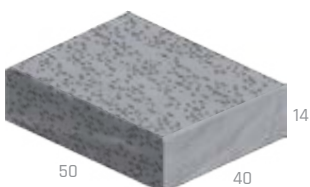

A photograph of a stone pillar and a black metal fence. The pillar is made of light-colored, textured stone blocks. The fence consists of vertical black bars and horizontal rails. In the background, a house with a red roof and some greenery are visible. The image is partially overlaid with a large, diagonal, reddish-pink shape on the right side.

# PLOTY, STENY A STRIEŠKY

- PLOTY

# PLOTVÝ SYSTÉM, MUROVACIE BLOKY – GABRO

Katológ  
strana  
**150**

BEZ  
POPLATKU



NÁZOV	kód	výška cm	rozмеры d × s cm	merná jednotka	hmotnosť kg/ks	paleta ks	hmotnosť kg/balenie	DOSTUPNÉ FARBY cena za ks v EUR bez DPH/s DPH	povrch
<b>A</b> GABRO - STĽPIK 220**	29414	280	25 × 15	ks	180	3	570	<b>1 2</b> 100,40 / 120,48	natur - reliéfny
<b>B</b> GABRO - STĽPIK 60**	29415	90	25 × 15	ks	59	4	261	<b>1 2</b> 39,90 / 47,88	natur - reliéfny
<b>C</b> GABRO - STĽPIK 220 HLADKÝ	29416	280	25 × 7	ks	108	6	678	<b>1 2</b> 53,30 / 63,96	natur - reliéfny
<b>D</b> GABRO - STĽPIK 60 HLADKÝ	29417	90	25 × 7	ks	35	12	445	<b>1 2</b> 19,80 / 23,76	natur - reliéfny
<b>E</b> GABRO - DOSKA*	29418	50	188 × 6	ks	100	14	1 427	<b>1 2</b> 66,70 / 80,04	natur - reliéfny
<b>F</b> GABRO - STRIEŠKA NA STĽPIK OBOJSTRANNÁ	29419	10	37 × 30	ks	24	16	409	<b>1 2</b> 19,80 / 23,76	natur - reliéfny
<b>G</b> GABRO - STRIEŠKA NA STĽPIK JEDNOSTRANNÁ	29420	10	29 × 30	ks	19	16	329	<b>1 2</b> 13 / 15,60	natur - reliéfny
<b>H</b> GABRO - STRIEŠKA NA DOSKU OBOJSTRANNÁ	29421	10	175 × 20	ks	72	3	241	<b>1 2</b> 53,30 / 63,96	natur - reliéfny
<b>I</b> GABRO - STRIEŠKA NA DOSKU JEDNOSTRANNÁ	29422	10	175 × 10	ks	34	6	229	<b>1 2</b> 39,90 / 47,88	natur - reliéfny
<b>J</b> GABRO - VLOŽKA DO STĽPIKA	29423	6	20 × 5,5	ks	2	VL	2	<b>1 2</b> 5 / 6	natur - reliéfny
<b>K</b> MUROVACÍ BLOK GABRO - STĽPIKOVÝ***	29425	15	45 × 45	ks	48	12	601	<b>1 2</b> 36,50 / 43,80	natur - reliéfny
<b>L</b> MUROVACÍ BLOK GABRO - STĽPIKOVÝ S VÝREZOM***	29426	15	45 × 45	ks	46	12	577	<b>1 2</b> 36,50 / 43,80	natur - reliéfny
<b>M</b> MUROVACÍ BLOK GABRO - STĽPIKOVÝ ROHOVÝ***	29439	15	45 × 45	ks	44	12	553	<b>1 2</b> 36,50 / 43,80	natur - reliéfny
<b>N</b> MUROVACÍ BLOK GABRO - STĽPIKOVÝ UKONČOVACÍ/SCHODISKOVÝ BLOK***	29424	15	45 × 45	ks	62	12	769	<b>1 2</b> 46,30 / 55,56	natur - reliéfny

\* Výrobky sú balené na paleta EUR (80 × 120) cm s držiakmi.

\*\* Výrobky sú balené na paleta Standard (80 × 240) cm.

\*\*\* DÔLEŽITÉ: Pri technológii murovania na PUR je nutné brať do úvahy výrobné tolerancie blokov a na základe toho voliť vhodnú výšku steny, ideálne do 1 m. Výrobok verne imituje prírodný materiál, preto je žiaduce, aby nebola farba výrobku jednotná.

**1** PATINA BAZALT

**2** PATINA PIESKOVEC

Technický list:

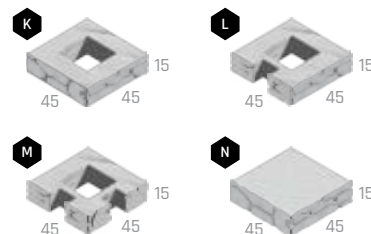
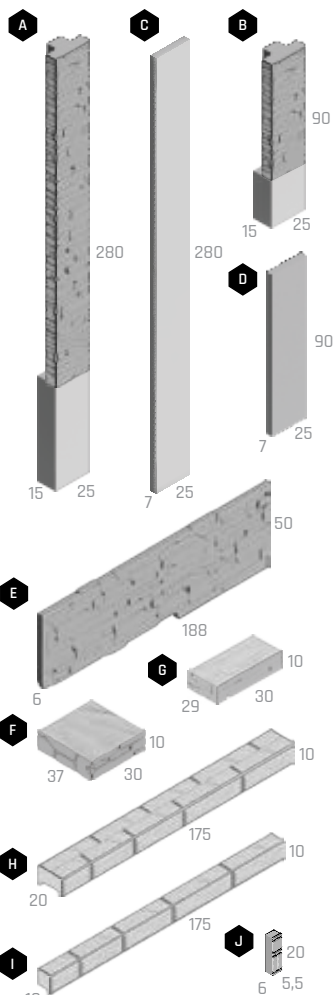

OBOJSTRANNÉ PŘEVĚZENÍ  
S POUŽITÍM PRVKU MUROVACÍ BLOK

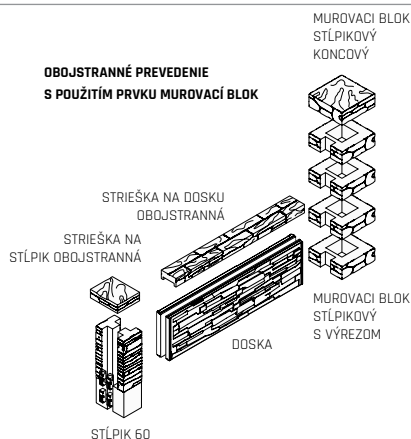

JEDNOSTRANNÉ PŘEVĚZENÍ

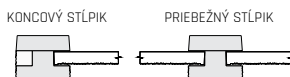

OBOJSTRANNÉ PŘEVĚZENÍ

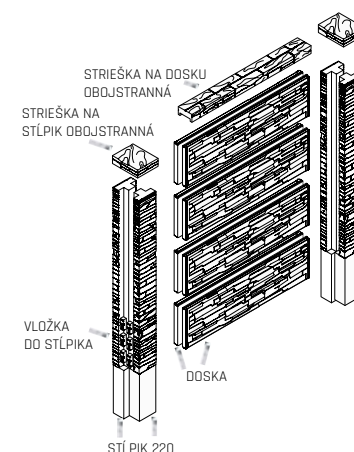
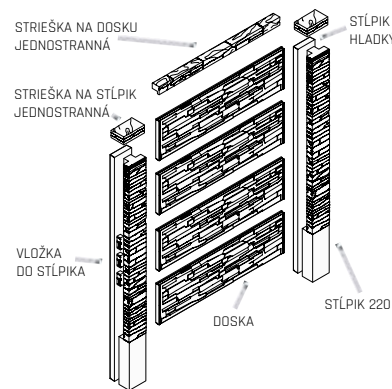
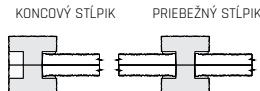

# PLOTOVÝ SYSTÉM - QUICK WALL STONE

Katalóg  
strana  
152



BEZ  
POPLATKU



NÁZOV	kód	výška cm	rozmery d × š cm	merná jednotka	hmotnosť kg/ks	paleta ks	hmotnosť kg/balenie	DOSTUPNÉ FARBY cena za ks v EUR bez DPH/s DPH				povrch
<b>A</b> QUICK WALL STONE - PLOTOVÁ VÝPLŇ JEDNOSTRANNÁ	29201	40	207 × 4,5	ks	92	16	1 499	1 33,20 / 39,84	2 86,80 / 104,16	3 3	4 4	natur - reliefny
<b>B</b> QUICK WALL STONE - PLOTOVÁ VÝPLŇ OBOUSTRANNÁ	29214	40	207 × 7	ks	115	12	1 407	1 62,90 / 75,48	2 114 / 136,80	3 3	4 4	natur - reliefny
<b>C</b> QUICK WALL STONE - STĽPIK PRIEBEŽNÝ 120*	29205	210	15 × 15	ks	110	8	910	1 45,30 / 54,36	2 73,50 / 88,20	3 3	4 4	natur - reliefny
<b>D</b> QUICK WALL STONE - STĽPIK KONCOVÝ 120*	29209	210	15 × 15	ks	115	8	950	1 55,90 / 67,08	2 82,80 / 99,36	3 3	4 4	natur - reliefny
<b>E</b> QUICK WALL STONE - STĽPIK ROHOVÝ 120*	29213	210	15 × 15	ks	110	8	910	1 58,70 / 70,44	2 86,80 / 104,16	3 3	4 4	natur - reliefny
<b>C</b> QUICK WALL STONE - STĽPIK PRIEBEŽNÝ 160*	29204	250	15 × 15	ks	130	8	1 070	1 55,30 / 66,36	2 86,80 / 104,16	3 3	4 4	natur - reliefny
<b>D</b> QUICK WALL STONE - STĽPIK KONCOVÝ 160*	29215	250	15 × 15	ks	136	8	1 118	1 65,50 / 78,60	2 95,50 / 114,60	3 3	4 4	natur - reliefny
<b>E</b> QUICK WALL STONE - STĽPIK ROHOVÝ 160*	29212	250	15 × 15	ks	130	8	1 070	1 68,80 / 82,56	2 100,40 / 120,48	3 3	4 4	natur - reliefny
<b>C</b> QUICK WALL STONE - STĽPIK PRIEBEŽNÝ 200*	29203	290	15 × 15	ks	153	8	1 254	1 65,40 / 78,48	2 100,40 / 120,48	3 3	4 4	natur - reliefny
<b>D</b> QUICK WALL STONE - STĽPIK KONCOVÝ 200*	29216	290	15 × 15	ks	161	8	1 318	1 75 / 90	2 108,30 / 129,96	3 3	4 4	natur - reliefny
<b>E</b> QUICK WALL STONE - STĽPIK ROHOVÝ 200*	29211	290	15 × 15	ks	153	8	1 254	1 78,80 / 94,56	2 113,70 / 136,44	3 3	4 4	natur - reliefny
<b>C</b> QUICK WALL STONE - STĽPIK PRIEBEŽNÝ 240*	29202	320	15 × 15	ks	174	8	1 422	1 77,50 / 93	2 113,70 / 136,44	3 3	4 4	natur - reliefny
<b>D</b> QUICK WALL STONE - STĽPIK KONCOVÝ 240*	29217	320	15 × 15	ks	183	8	1 494	1 86,60 / 103,92	2 121 / 145,20	3 3	4 4	natur - reliefny
<b>E</b> QUICK WALL STONE - STĽPIK ROHOVÝ 240*	29210	320	15 × 15	ks	174	8	1 422	1 93,60 / 112,32	2 127,10 / 152,52	3 3	4 4	natur - reliefny
<b>F</b> QUICK WALL STONE - STRIEŠKA DOSKOVÁ**	29206	7	200 × 15	ks	41	30	1 255	1 25,50 / 31,80	2 45,60 / 55,92	3 3	4 4	natur - reliefny
<b>G</b> QUICK WALL STONE - STĽPIKOVÁ STRIEŠKA	29207	7	22 × 16	ks	6	105	655	1 6,40 / 7,68	2 13 / 15,60	3 3	4 4	natur - reliefny
<b>H</b> QUICK WALL STONE - VLOŽKA STĽPIKA	29208	40	3,5 × 4,5	ks	1,5	VL	1,5	1 6,40 / 7,68	2 7,70 / 9,24	3 3	4 4	natur - reliefny

\* Pri všetkých stĺpkoch je 80 cm z výšky stĺpika určených do základu a 10 cm zostáva nad úroveň vrchnej plotovej dosky.

\*\* Len pre jednostranný pohľadový variant

Výrobok verne imituje prírodný materiál, preto je žiaduce, aby nebola farba výrobku jednotná.

1 SIVÁ 2 ŠEDÝ MIX 3 BÉŽOVÝ MIX 4 HNEDÝ MIX

Technický list:

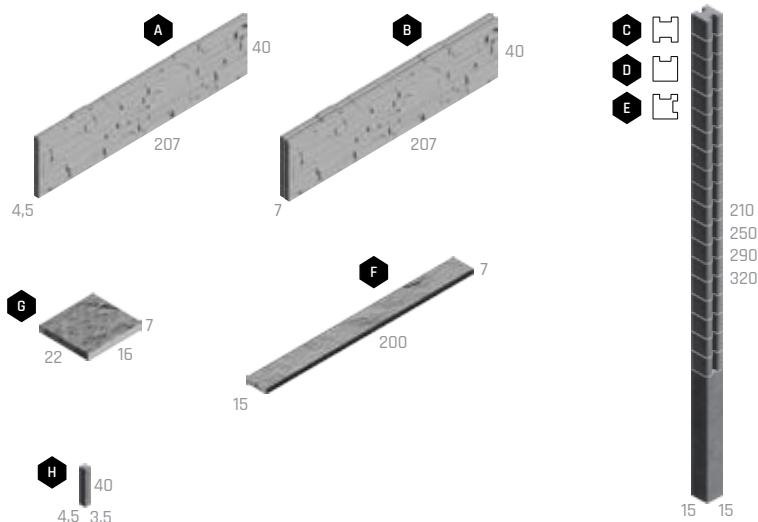

## PLOTOVÝ SYSTÉM QUICK WALL STONE - PŘÍKLAD SKLADBY PLOTU JEDNOSTRANNE POHLADOVÉHO



# PLOTOVÝ SYSTÉM - NOVÁ TRÓJA

Katalóg  
strana  
154

BEZ  
POPLATKU



NÁZOV	kód	výška cm	rozмеры d × š cm	merná jednotka	hmotnosť kg/ks	paleta ks	hmotnosť kg/balenie	DOSTUPNÉ FARBY cena za ks v EUR bez DPH/s DPH		povrch
<b>A</b> NOVÁ TRÓJA - STĽPIK 160 PRIEBEŽNÝ**	25C16	222	10 × 12	ks	48	30	1 470	1 2 3 33,10 / 39,72 40,10 / 48,12	natur - reliéfny	
<b>B</b> NOVÁ TRÓJA - STĽPIK 160 KONCOVÝ**	25C17	222	13 × 13	ks	76	15	1 170	1 2 3 52,50 / 63 56,20 / 67,44	natur - reliéfny	
<b>C</b> NOVÁ TRÓJA - STĽPIK 160 ROHOVÝ**	25C18	222	13 × 13	ks	72	15	1 110	1 2 3 52,50 / 63 56,20 / 67,44	natur - reliéfny	
<b>D</b> NOVÁ TRÓJA - STĽPIK 210 PRIEBEŽNÝ**	25C01	272	10 × 12	ks	58,5	30	1 785	1 2 3 39,10 / 46,92 43,30 / 51,96	natur - reliéfny	
<b>E</b> NOVÁ TRÓJA - STĽPIK 210 KONCOVÝ**	25C02	272	13 × 13	ks	93	15	1 425	1 2 3 53,90 / 64,68 59,50 / 71,40	natur - reliéfny	
<b>F</b> NOVÁ TRÓJA - STĽPIK 210 ROHOVÝ**	25C03	272	13 × 13	ks	88	15	1 350	1 2 3 53,90 / 64,68 59,50 / 71,40	natur - reliéfny	
<b>G</b> NOVÁ TRÓJA - STĽPIK 260 PRIEBEŽNÝ**	25C09	331	13 × 13	ks	110	10	1 130	1 2 3 81,40 / 97,68 87,70 / 105,24	natur - reliéfny	
<b>H</b> NOVÁ TRÓJA - STĽPIK 260 KONCOVÝ**	25C10	331	13 × 13	ks	120	10	1 230	1 2 3 112,30 / 134,76 118,70 / 142,44	natur - reliéfny	
<b>I</b> NOVÁ TRÓJA - STĽPIK 260 ROHOVÝ**	25C11	331	13 × 13	ks	110	10	1 130	1 2 3 112,30 / 134,76 118,70 / 142,44	natur - reliéfny	
<b>J</b> NOVÁ TRÓJA - STĽPIK 310 PRIEBEŽNÝ**	25C12	400	15 × 15	ks	187	8	1 526	1 2 3 126,50 / 151,80 135,60 / 162,72	natur - reliéfny	
<b>K</b> NOVÁ TRÓJA - STĽPIK 310 KONCOVÝ**	25C13	400	15 × 15	ks	193	8	1 574	1 2 3 126,50 / 151,80 135,60 / 162,72	natur - reliéfny	
<b>L</b> NOVÁ TRÓJA - STĽPIK 310 ROHOVÝ**	25C14	400	15 × 15	ks	187	8	1 526	1 2 3 126,50 / 151,80 135,60 / 162,72	natur - reliéfny	
<b>M</b> NOVÁ TRÓJA - DOSKA ZÁKLADNÁ*	25C04	50	185 × 5	ks	74	12	915	1 2 3 28,10 / 33,72 31,50 / 37,80	natur - reliéfny	
<b>N</b> NOVÁ TRÓJA - DOSKA POLOVIČNÁ*	25C05	25	185 × 5	ks	35	12	447	1 2 3 21 / 25,20 23,10 / 27,72	natur - reliéfny	
<b>O</b> NOVÁ TRÓJA - DOSKA OBLÚKOVÁ*	25C06	35	185 × 5	ks	48	12	603	1 2 3 24,50 / 29,40 27,30 / 32,76	natur - reliéfny	
<b>P</b> NOVÁ TRÓJA - STRIEŠKA NA STĽPIK 160, 210	25C07	3,5	17 × 17	ks	2	280	585	1 2 3 5,30 / 6,36 5,50 / 6,60	natur - reliéfny	
<b>Q</b> NOVÁ TRÓJA - STRIEŠKA NA STĽPIK 260, 310	25C15	4	22,5 × 22,5	ks	3,5	150	550	1 2 3 5,30 / 6,36 5,50 / 6,60	natur - reliéfny	
<b>R</b> NOVÁ TRÓJA - STRIEŠKA NA DOSKU	25C08	5	184 × 13	ks	28	20	585	1 2 3 14,40 / 17,28 16,10 / 19,32	natur - reliéfny	

\* Výrobky sú balené na paletu (80 × 164) cm s držiakmi.  
\*\* Výrobky sú balené na paletu štandard (80 × 240) cm.

Výrobok verne imituje prírodný materiál, preto je žiaduce, aby nebola farba výrobku jednotná.

1 SIVÁ 2 PIESKOVÁ 3 ANTRACITOVÁ

Technický list:

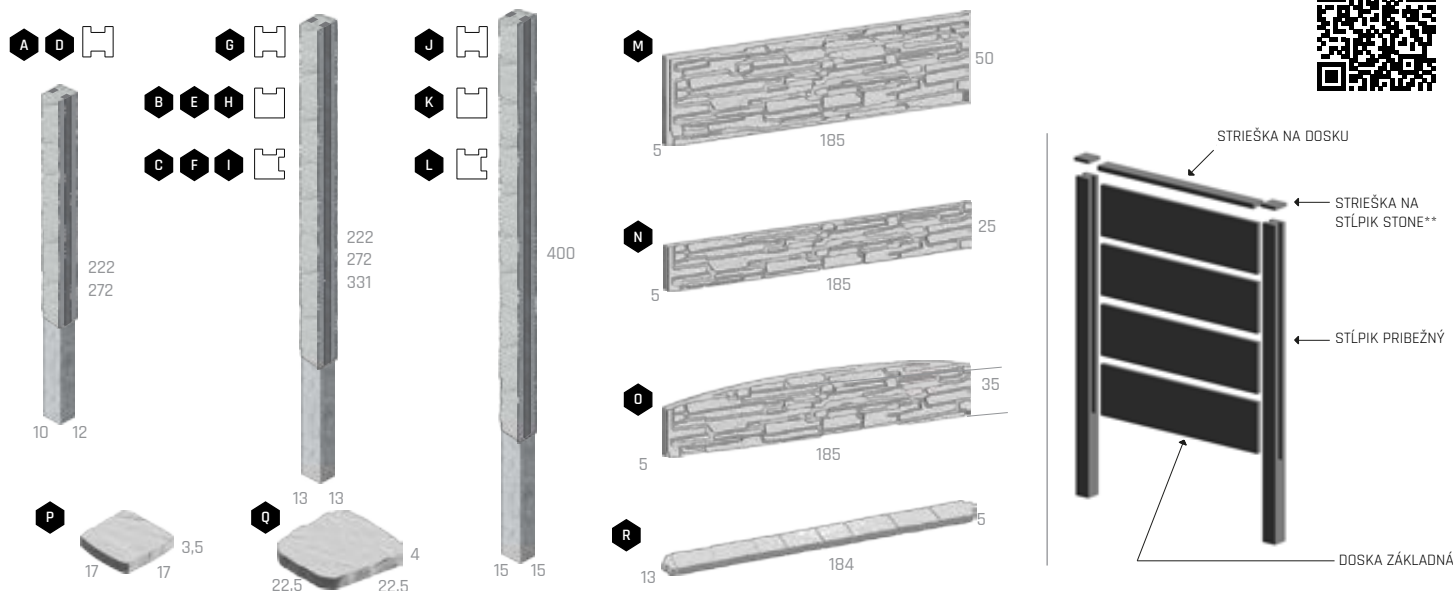



# PLOTOVÝ SYSTÉM – MODERN

Katológ  
strana  
**156**

BEZ  
POPLATKU

G

NÁZOV	kód	výška cm	rozмеры d × š cm	merná jednotka	hmotnosť kg/ks	paleta ks	hmotnosť kg/balenie	DOSTUPNÉ FARBY cena za ks v EUR bez DPH/s DPH	povrch
<b>A</b> MODERN - STĹPIK PRIEBEŽNÝ**	25B01	272	10 × 10	ks	47	35	1 675	<b>1</b> 48,60 / 58,32	natur
<b>B</b> MODERN - STĹPIK KONCOVÝ**	25B02	272	10 × 13	ks	70	30	2 130	<b>1</b> 48,60 / 58,32	natur
<b>C</b> MODERN - STĹPIK ROHOVÝ**	25B03	272	13 × 13	ks	91,5	15	1 403	<b>1</b> 48,60 / 58,32	natur
<b>D</b> MODERN - STĹPIK T PROFIL**	25B04	272	13 × 13	ks	85	15	1 305	<b>1</b> 48,60 / 58,32	natur
<b>E</b> MODERN - PLOTOVÁ DOSKA*	25B05	50	185 × 5	ks	105	14	1 497	<b>1</b> 43,30 / 51,96	natur
<b>F</b> MODERN - STRIEŠKA NA STĹPIK	25B06	3,5	17 × 17	ks	2	112	249	<b>1</b> 4 / 4,80	natur

\* Výrobky sú balené na palete EUR (80 × 120) cm s držiakmi.

\*\* Výrobky sú balené na palete Štandard (80 × 240) cm.

Výsledná výška PLOTA po zabudovaní je 210 cm.

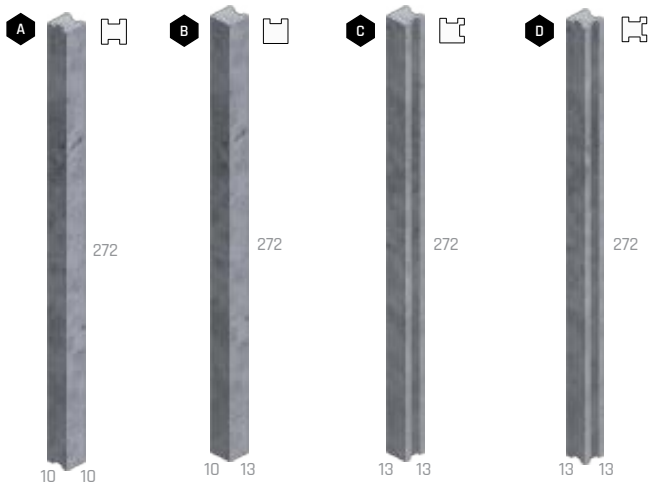

**1** SIVÁ

Technický list:

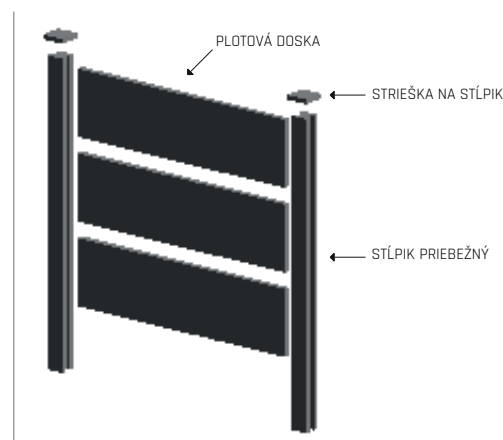

# PLOTOVÝ SYSTÉM – QUICK WALL WOOD

Katalóg  
strana  
158



BEZ  
POPLATKU

DEP



NÁZOV	kód	výška cm	rozmery d × š cm	merná jednotka	hmotnosť kg/ks	paleta ks	hmotnosť kg/balenie	DOSTUPNÉ FARBY cena za ks v EUR bez DPH/s DPH	povrch
<b>A</b> QUICK WALL WOOD - PLOTOVÁ DOSKA JEDNOSTRANNÁ DUB	29149	30	183 × 5	ks	60	16	987	66,70 / 80,04	natur - reliéfny
<b>B</b> QUICK WALL WOOD - PLOTOVÁ DOSKA 1 + 1 STRANA DUB	29150	30	183 × 5	ks	60	16	987	86,80 / 104,16	natur - reliéfny
<b>C</b> QUICK WALL WOOD - STĹPIKOVÁ DOSKA 120 DUB	29155	130	25 × 6	ks	46	14	671	26,50 / 31,80	natur - reliéfny
<b>C</b> QUICK WALL WOOD - STĹPIKOVÁ DOSKA 150 DUB	29154	160	25 × 6	ks	60	14	867	33,20 / 39,84	natur - reliéfny
<b>C</b> QUICK WALL WOOD - STĹPIKOVÁ DOSKA 180 DUB	29153	190	25 × 6	ks	70	14	1 007	37,20 / 44,64	natur - reliéfny
<b>C</b> QUICK WALL WOOD - STĹPIKOVÁ DOSKA 210 DUB	29152	220	25 × 6	ks	80	14	1 147	39,90 / 47,88	natur - reliéfny
<b>C</b> QUICK WALL WOOD - STĹPIKOVÁ DOSKA 240 DUB	29151	240	25 × 6	ks	90	14	1 287	46,60 / 55,92	natur - reliéfny
<b>D</b> QUICK WALL WOOD - STĹPIK DELENÝ PRIEBEŽNÝ 120 DUB*	29160	210	25 × 11	ks	118	6	738	73,50 / 88,20	natur - reliéfny
<b>E</b> QUICK WALL WOOD - STĹPIK DELENÝ ROHOVÝ 120 DUB*	29165	210	25 × 11	ks	124	6	774	73,50 / 88,20	natur - reliéfny
<b>D</b> QUICK WALL WOOD - STĹPIK DELENÝ PRIEBEŽNÝ 150 DUB*	29159	240	25 × 11	ks	140	6	870	86,80 / 104,16	natur - reliéfny
<b>E</b> QUICK WALL WOOD - STĹPIK DELENÝ ROHOVÝ 150 DUB*	29164	240	25 × 11	ks	135	6	840	86,80 / 104,16	natur - reliéfny
<b>D</b> QUICK WALL WOOD - STĹPIK DELENÝ PRIEBEŽNÝ 180 DUB*	29158	270	25 × 11	ks	156	6	966	100,40 / 120,48	natur - reliéfny
<b>E</b> QUICK WALL WOOD - STĹPIK DELENÝ ROHOVÝ 180 DUB*	29163	270	25 × 11	ks	153	6	948	100,40 / 120,48	natur - reliéfny
<b>D</b> QUICK WALL WOOD - STĹPIK DELENÝ PRIEBEŽNÝ 210 DUB*	29157	300	25 × 11	ks	170	6	1 050	113,70 / 136,44	natur - reliéfny
<b>E</b> QUICK WALL WOOD - STĹPIK DELENÝ ROHOVÝ 210 DUB*	29162	300	25 × 11	ks	170	6	1 050	113,70 / 136,44	natur - reliéfny
<b>D</b> QUICK WALL WOOD - STĹPIK DELENÝ PRIEBEŽNÝ 240 DUB*	29156	320	25 × 11	ks	184	6	1 134	127,10 / 152,52	natur - reliéfny
<b>E</b> QUICK WALL WOOD - STĹPIK DELENÝ ROHOVÝ 240 DUB*	29161	320	25 × 11	ks	186	6	1 146	127,10 / 152,52	natur - reliéfny
<b>F</b> QUICK WALL WOOD - STĹPIKOVÁ STRIEŠKA DUB	29166	6	25 × 35	ks	11	40	465	16,40 / 19,68	natur - reliéfny
<b>G</b> QUICK WALL WOOD - VLOŽKA DO STĹPIKA DUB	29167	30	3,5 × 4,5	ks	1,1	VL	1,1	6,40 / 7,68	natur - reliéfny

\* Pri všetkých stĺpkoch je 80 cm z výšky stĺpika určených do základu a 10 cm zostáva nad úrovňou vrchnej plotovej dosky.

Výrobok verne imituje prírodný materiál, preto je žiaduce, aby nebola farba výrobku jednotná.

ARKTIC

SVETLÝ

TMAVÝ

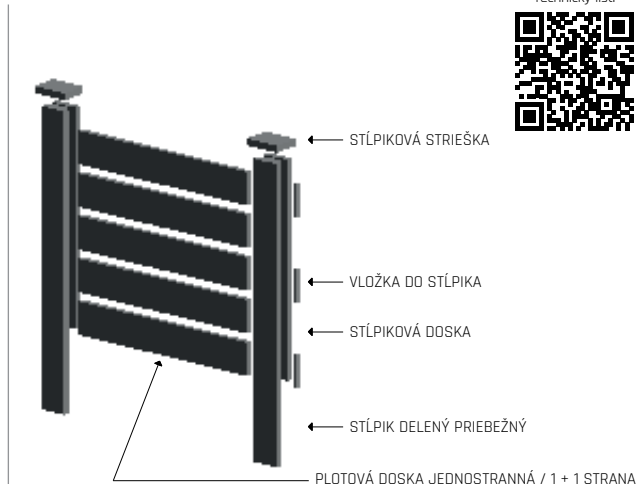
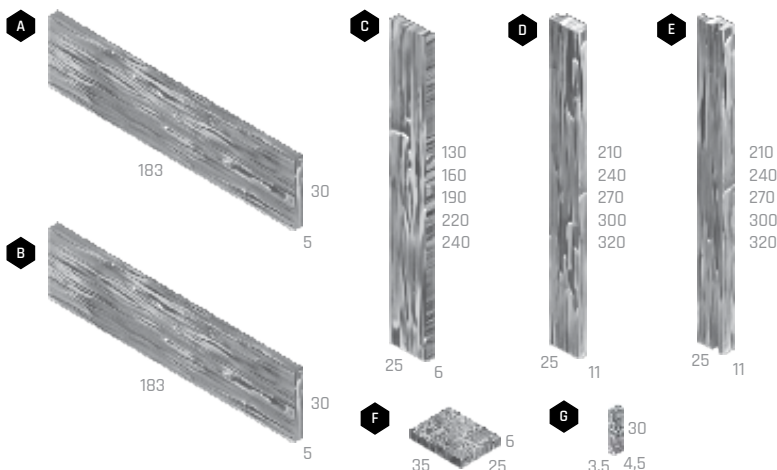

Technický list:



# PLOTOVÝ SYSTÉM – NATUR PATINA

Katalóg  
strana  
**160**

BEZ  
POPLATKU



NÁZOV	kód	výška cm	rozmery d × š cm	merná jednotka	hmotnosť kg/ks	paleta ks	hmotnosť kg/paleta	DOSTUPNÉ FARBY cena za ks v EUR bez DPH/s DPH	povrch
<b>A</b> NATUR PATINA - STĹPIK PRŮBEŽNÝ	29321	292	13 × 13	ks	105	15	1 605	<b>1</b> 86,80 / 104,16	natur - reliefny
<b>B</b> NATUR PATINA - STĹPIK KONCOVÝ	29322	292	13 × 13	ks	121	15	1 845	<b>1</b> 86,80 / 104,16	natur - reliefny
<b>C</b> NATUR PATINA - STĹPIK ROHOVÝ	29323	292	13 × 13	ks	105	15	1 605	<b>1</b> 86,80 / 104,16	natur - reliefny
<b>D</b> NATUR PATINA - STĹPIK T PROFIL	29324	292	13 × 13	ks	89	15	1 365	<b>1</b> 86,80 / 104,16	natur - reliefny
<b>E</b> NATUR PATINA - DOSKA PRE JEDNOSTRANNÉ POUŽITIE KAZETA	29326	30	181,5 × 4,6	ks	48	16	795	<b>1</b> 46,60 / 55,92	natur - reliefny
<b>F</b> NATUR PATINA - DOSKA PRE JEDNOSTRANNÉ POUŽITIE FOŠNA	29327	31	181,5 × 4,6	ks	59	16	971	<b>1</b> 46,60 / 55,92	natur - reliefny
<b>G</b> NATUR PATINA - DOSKA PRE JEDNOSTRANNÉ POUŽITIE DOSKA	29328	30	181,5 × 4,6	ks	50	16	827	<b>1</b> 46,60 / 55,92	natur - reliefny
<b>H</b> NATUR PATINA - DOSKA PRE JEDNOSTRANNÉ POUŽITIE DOSKA PRŮTENÁ	29381	30	181,5 × 4,6	ks	60	16	987	<b>1</b> 46,60 / 55,92	natur - reliefny
<b>I</b> NATUR PATINA - DOSKA PRE OBOJSTRANNÉ POUŽITIE KAZETA *	29330	30	181,5 × 4,6	ks	46	16	763	<b>1</b> 46,60 / 55,92	natur - reliefny
<b>J</b> NATUR PATINA - DOSKA PRE OBOJSTRANNÉ POUŽITIE FOŠNA *	29331	31	181,5 × 4,6	ks	57	16	939	<b>1</b> 46,60 / 55,92	natur - reliefny
<b>K</b> NATUR PATINA - DOSKA PRE OBOJSTRANNÉ POUŽITIE DOSKA *	29332	30	181,5 × 4,6	ks	48	16	795	<b>1</b> 46,60 / 55,92	natur - reliefny
<b>L</b> NATUR PATINA - STRIEŠKA NA DOSKU	29352	5	182 × 13	ks	28	16	473	<b>1</b> 53,30 / 63,96	natur - reliefny

\* Pre vytvorenie obojstranného plota je nutné použiť dvojnásobný počet dosiek pre obojstranné použitie (doska má dekor iba z jednej strany, preto sa vkladajú vždy dve dosky)!

Výrobok verne imituje prírodný materiál, preto je žiaduce, aby nebola farba výrobku jednotná.

**1** NATUR PATINA

Technický list:

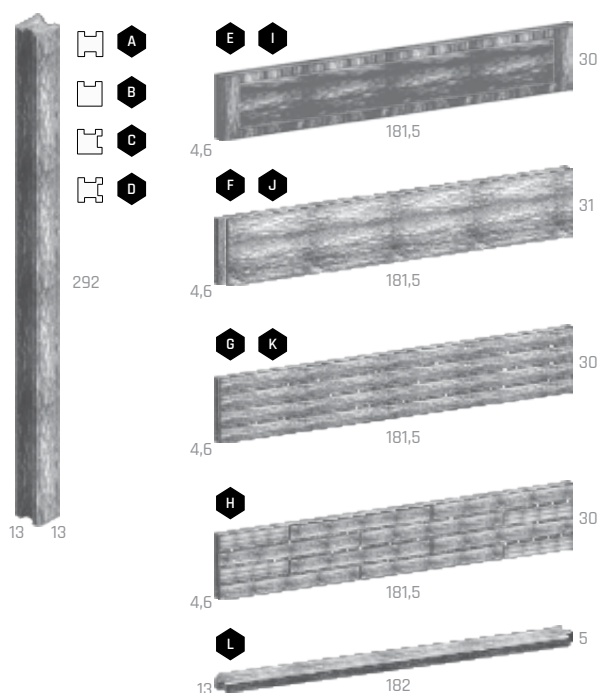

## JEDNOSTRANNÉ PREVEDENIE

Priebežný stĺpik

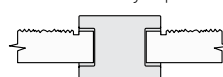

## OBOJSTRANNÉ PREVEDENIE

Priebežný stĺpik

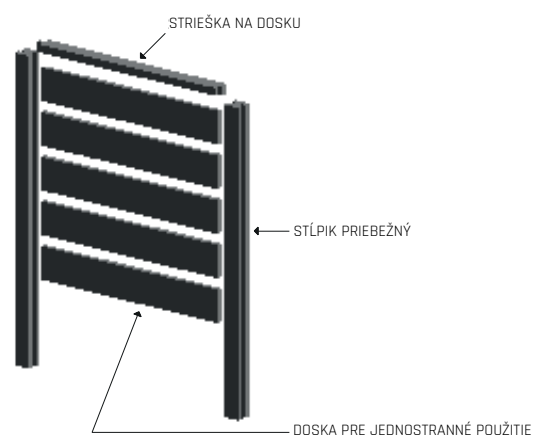
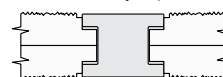

# PLOTOVÝ SYSTÉM – FARMÁRSKY PLOT

Katalóg  
strana  
**162**

BEZ  
POPLÁTKU



NÁZOV	kód	výška cm	rozmery d × š cm	merná jednotka	hmotnosť kg/ks	paleta ks	hmotnosť kg/paleta	DOSTUPNÉ FARBY cena za ks v EUR <b>bez DPH</b> /s DPH	povrch
<b>A</b> FARMÁRSKY PLOT - STĽPIKA A	29375	70	13 × 13	ks	23,5	30	730	<b>1</b> 26,50 / 31,80	natur - reliéfny
<b>B</b> FARMÁRSKY PLOT - STĽPIKA B	29376	145	13 × 13	ks	46	20	945	<b>1</b> 46,60 / 55,92	natur - reliéfny
<b>C</b> FARMÁRSKY PLOT - STĽPIKA C	29333	185	13 × 13	ks	56,5	20	1155	<b>1</b> 53,30 / 63,96	natur - reliéfny
<b>D</b> FARMÁRSKY PLOT - HRANOL	29334	14	241 × 6	ks	45	30	1375	<b>1</b> 39,90 / 47,88	natur - reliéfny

Pozn.: Rozstup otvorov STĽPIKA je 39 cm (merané: stred na stred otvoru).

Výrobok verne imituje prírodný materiál, preto je žiaduce, aby nebola farba výrobku jednotná.

**1** NATUR PATINA

Technický list:

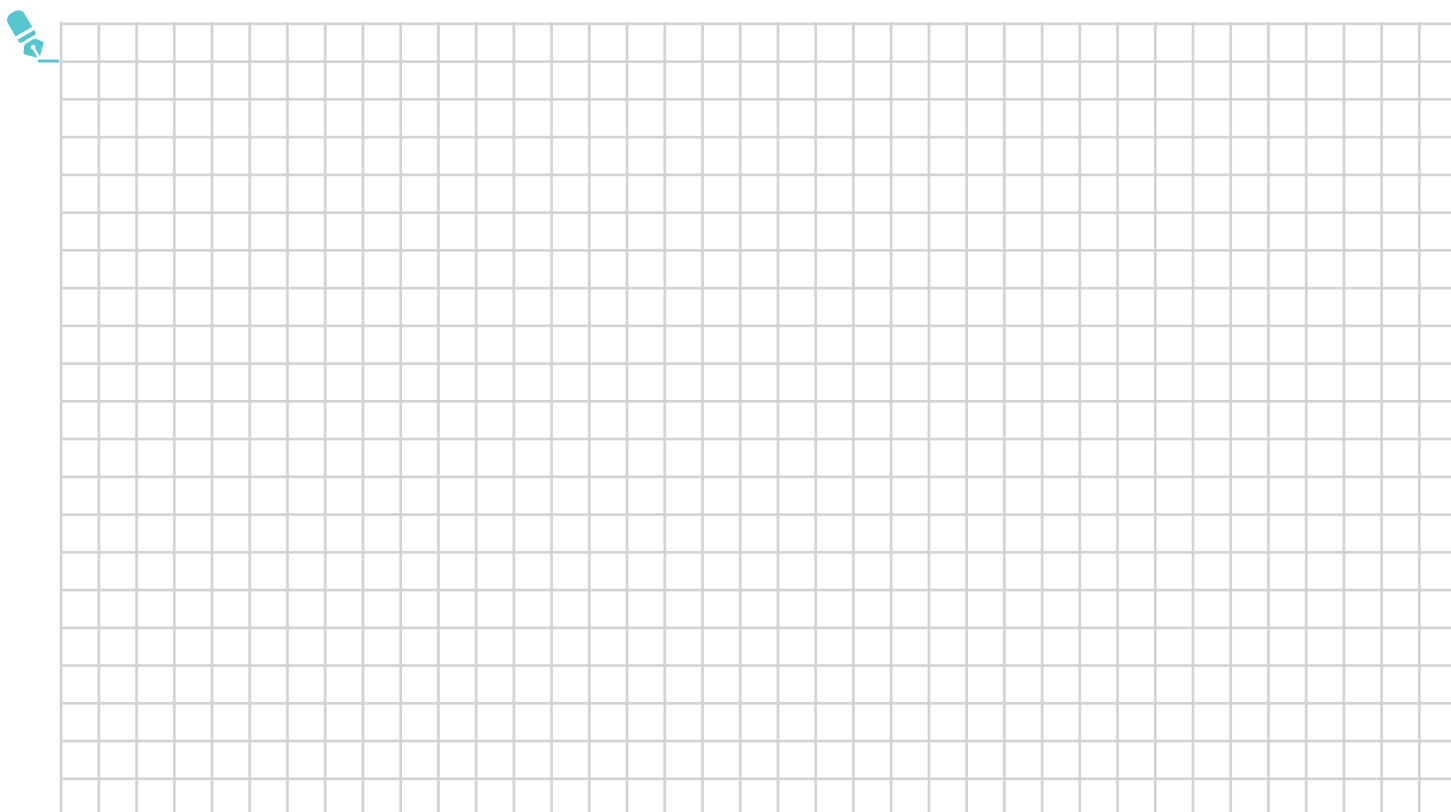
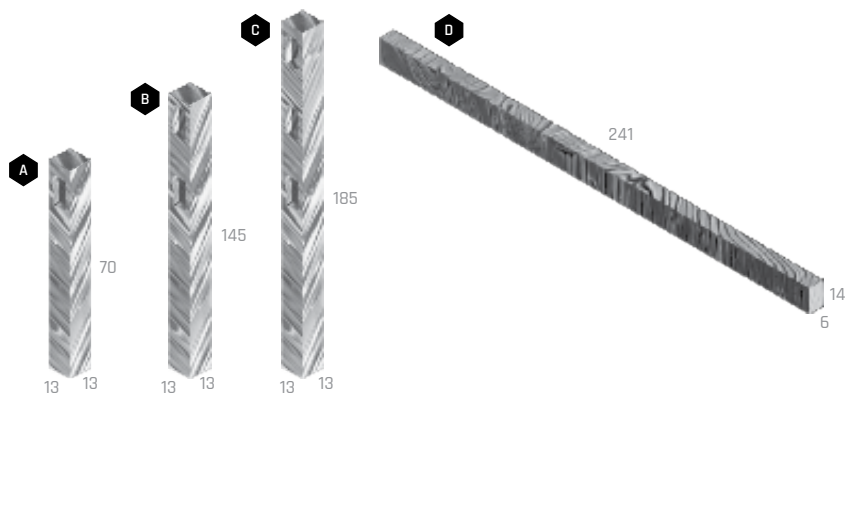



PLOTY, STENY  
A STRIEŠKY  
- MUROVACIE A PLOTOVÉ TVAROVKY  
A STRIEŠKY



NÁZOV	kód	výška cm	rozmery d × š cm	merná jednotka	hmotnosť kg/ks	spotreba ks/m <sup>2</sup>	paleta ks	hmotnosť kg/paleta	DOSTUPNÉ FARBY cena za ks v EUR bez DPH/s DPH			povrch
<b>A</b> VISO PRIEBEŽNÝ	25101	15	40 × 20	ks	15	16,67	60	925	1 3,40 / 4,08	2 3 4 5 3,70 / 4,44	6 7 7,10 / 8,52	standard
<b>B</b> VISO KONCOVÝ	25102	15	40 × 20	ks	13,5	-	60	835	1 3,40 / 4,08	2 3 4 5 3,70 / 4,44	6 7 7,10 / 8,52	standard
<b>C</b> VISO KONCOVÝ POLOVIČNÝ	25103	15	20 × 20	ks	7,8	-	120	961	1 2 / 2,40	2 3 4 5 2,40 / 2,88	6 7 6,20 / 7,44	standard
<b>D</b> VISO STĹPIKOVÝ	25104	15	40 × 30	ks	19	-	40	785	1 4,10 / 4,92	2 3 4 5 4,50 / 5,40	6 7 8,40 / 10,08	standard

1 MELÍR SIVÁ

2 MELÍR PIESKOVÁ

3 MELÍR TEHLOVÁ

4 ČERVENÁ

5 ČIERNA

6 MELÍR LATTE

7 MELÍR MARMO

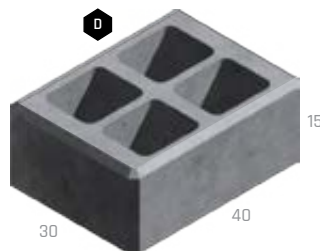
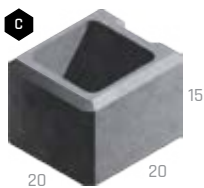
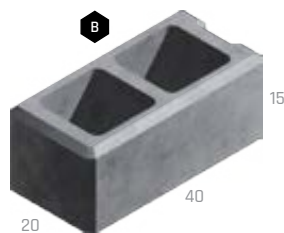
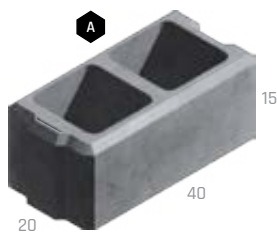

Technický list:

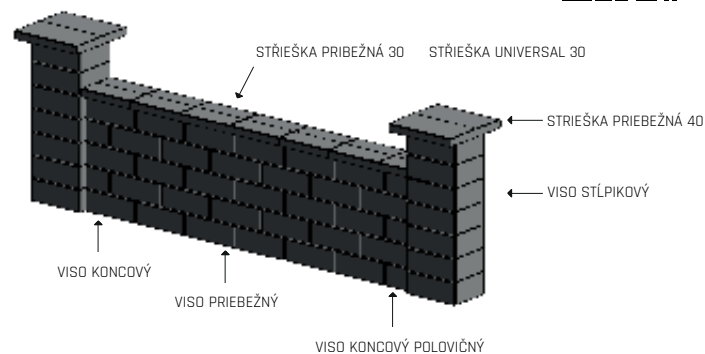



# VERSO

Katalóg  
strana  
**166**

BEZ  
POPLÁTKU

DAP

E

NÁZOV	kód	výška cm	rozmery d × š cm	merná jednotka	hmotnosť kg/ks (vrstva)	spotreba ks/m <sup>2</sup>	paleta ks	hmotnosť kg/paleta	DOSTUPNÉ FARBY cena za ks v EUR bez DPH/s DPH		povrch
<b>A</b> VERSO PRIEBEŽNÝ	25J01	15	60 × 30	ks	32	11,11	36	1177	1 4,50 / 5,40	2 3 8,10 / 9,72	standard
<b>B</b> VERSO KONCOVÝ *	25J03	15	60 (30) × 30	vrstva	196	-	24 + 24	1201	1 36,10 / 43,32	2 3 64,10 / 76,92	standard
<b>C</b> VERSO STĹPIKOVÝ	25J02	15	60 × 30	ks	32	-	36	1177	1 4,50 / 5,40	2 3 8,10 / 9,72	standard

\* Predaj iba po ucelených vrstvách - 1 vrstva obsahuje: 4 ks koncového kameňa celého (60 × 30) a 4 ks koncového kameňa polovičného (30 × 30).

1 SIVÁ

2 BIELA

3 ČIERNA

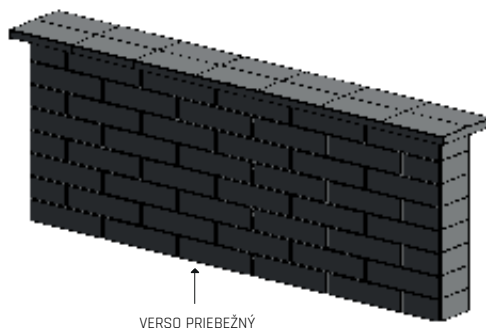
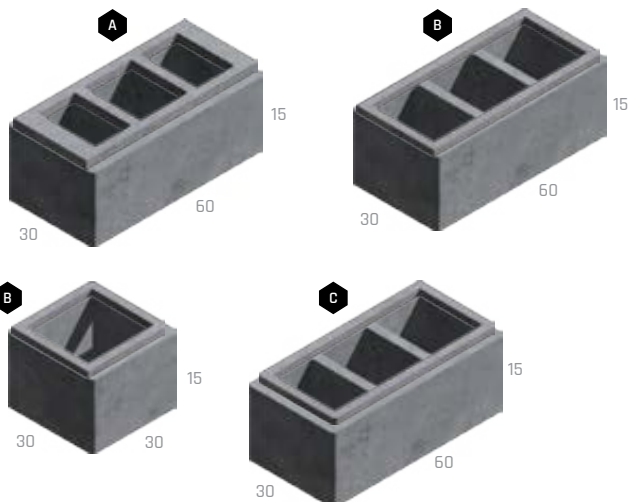

Technický list:



← STRIEŠKA PRIEBEŽNÁ 40

← VERSO KONCOVÝ POLOVIČNÝ

← VERSO KONCOVÝ

↑ VERSO PRIEBEŽNÝ

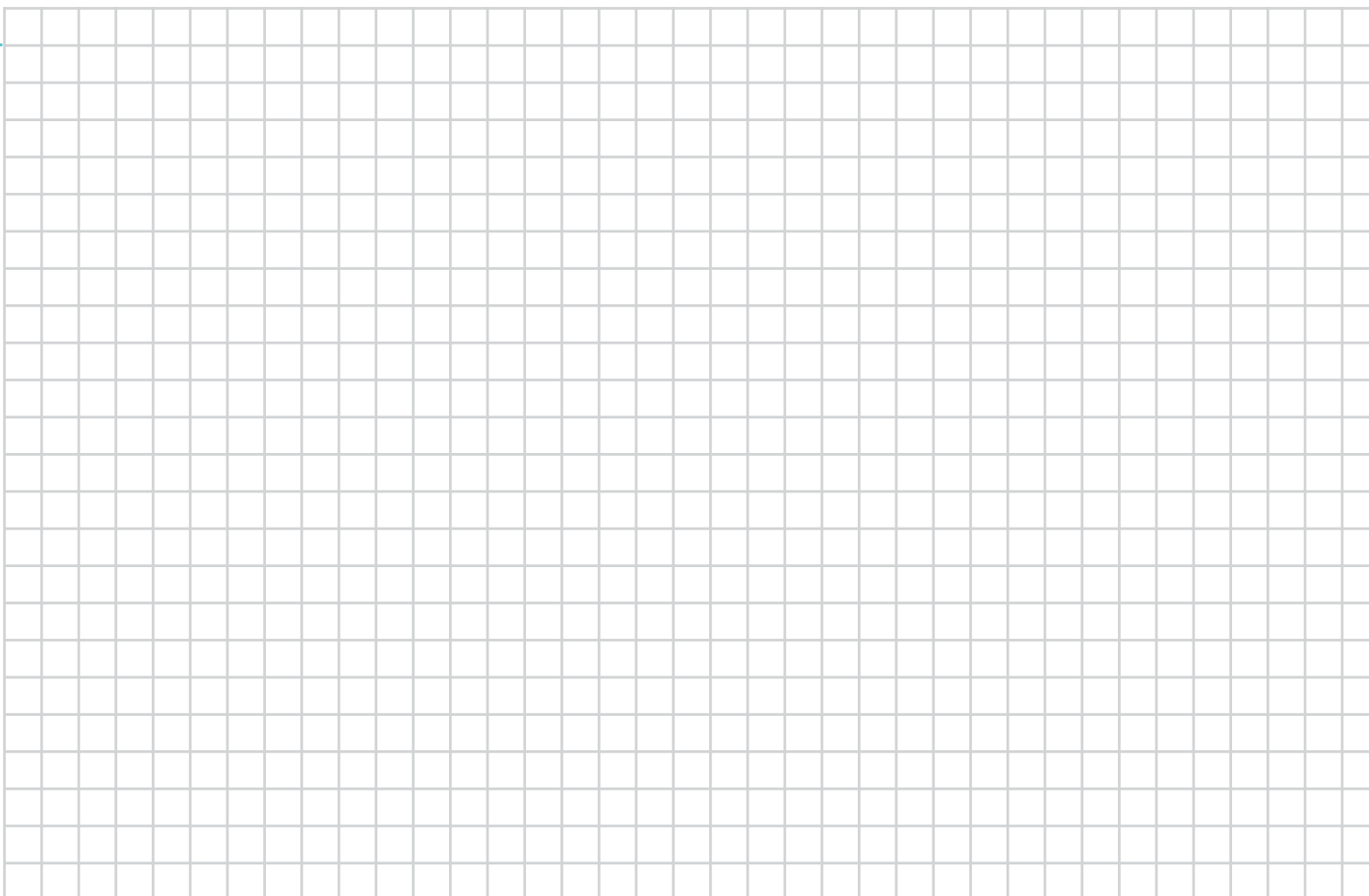



# ENEZIA

Katológ  
strana  
**168**

BEZ  
POPLATKU

DAP

E

NÁZOV	kód	výška cm	rozмеры d × š cm	merná jednotka	hmotnosť kg/ks	spotreba ks/m <sup>2</sup>	paleta ks	hmotnosť kg/paleta	DOSTUPNÉ FARBY cena za ks v EUR bez DPH/s DPH		povrch
<b>A</b> VENEZIA STĽPIKOVÁ	25D01	19	39 × 19	ks	20	13,5	60	1 225	1 3,20 / 3,84	2 3 4 5 3,60 / 4,32	standard
<b>B</b> VENEZIA PRIBEŽNÝ	25D02	19	39 × 19	ks	19	13,5	60	1 165	1 3,20 / 3,84	2 3 4 5 3,60 / 4,32	standard

1 MELÍR SIVÁ

2 MELÍR PIESKOVÁ

3 MELÍR TEHOVÁ

4 ČERVENÁ

5 ČIERNA

Technický list:

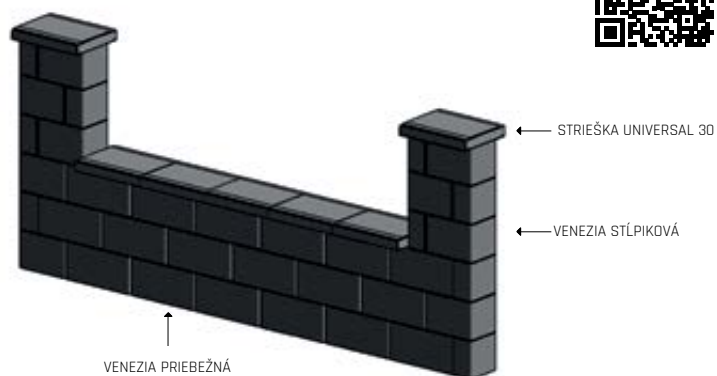
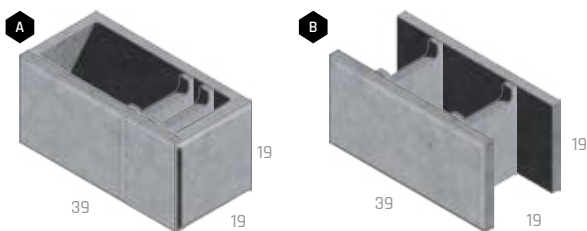



# STRIEŠKY HLADKÉ A ŠTIEPANÉ

Katalóg  
strana  
174

BEZ  
POPLATKU

DAP

E

NÁZOV	kód	výška cm	rozmery d × š cm	merná jednotka	hmotnosť kg/ks	spotreba ks/bm	paleta ks	hmotnosť kg/paleta	DOSTUPNÉ FARBÝ cena za ks v EUR bez DPH/s DPH		povrch
<b>A</b> STRIEŠKA PRIEBEŽNÁ, ŠTIEPANÁ 30	25204	7	20 × 30	ks	6,2	5	120	769	1 3,80 / 4,56	2 3 4 5 6 7 8 9 4,50 / 5,40	standard - štiepaný
<b>B</b> STRIEŠKA ZD - STĽPIKOVÁ, ŠTIEPANÁ	25201	5	45 × 45	ks	23	2,2	48	1129	1 16,40 / 19,68	2 3 4 5 6 7 8 9 18,20 / 21,84	standard - štiepaný
<b>C</b> STRIEŠKA PRIEBEŽNÁ, STĽPIKOVÁ 50	25203	5,5	50 × 50	ks	28,4	2	40	1161	1 14,70 / 17,64	2 3 4 5 6 7 8 17 / 20,40	standard
<b>D</b> STRIEŠKA PRIEBEŽNÁ, 30	25210	5,5	40 × 30	ks	13,9	2,5	80	1137	1 9,50 / 11,40	2 3 4 5 6 7 8 11,80 / 14,16	standard
<b>E</b> STRIEŠKA PRIEBEŽNÁ, 40	25205	5	50 × 40	ks	21,7	2	60	1327	1 17 / 20,40	2 3 4 5 6 7 8 10 11 18,70 / 22,44 20,70 / 24,84	standard
<b>F</b> STRIEŠKA UNIVERSAL 30	25207	5,5	50 × 30	ks	18,5	2	80	1505	1 7,80 / 9,36	2 3 4 5 6 7 8 10 11 8,90 / 10,68 10,80 / 12,96	standard
<b>G</b> STRIEŠKA UNIVERSAL 50	25208	5,5	50 × 50	ks	27,5	2	48	1345	1 11,80 / 14,16	2 3 4 5 6 7 8 13,50 / 16,20	standard
<b>H</b> STRIEŠKA LA DÉFENSE 25	25602	5	100 × 25	ks	28,5	1	15	453		12 17,60 / 21,12	natur
<b>I</b> STRIEŠKA LA DÉFENSE 40	25603	5	100 × 40	ks	45	1	10	475		12 29,20 / 35,04	natur
<b>J</b> ZÁKRYTOVÁ STRIEŠKA 30	25211	7,5	80 × 30	ks	35	1,25	24	865		1 18,10 / 21,72	natur
<b>K</b> ZÁKRYTOVÁ STRIEŠKA 30 POLOVIČNÁ	25212	7,5	40 × 30	ks	18	2,5	48	889		1 11,90 / 14,28	natur
<b>L</b> UKONČOVACIA STRIEŠKA 30	25213	7,5	45 × 30	ks	20	2,2	48	985		1 14,90 / 17,88	natur
<b>M</b> ROHOVÁ STRIEŠKA 30	25214	7,5	45 × 45	ks	26	-	6	181		1 21 / 25,20	natur
<b>N</b> STĽPIKOVÁ STRIEŠKA 30	25215	7,5	50 × 30	ks	20	2	48	985		1 16,10 / 19,32	natur
<b>O</b> STĽPIKOVÁ STRIEŠKA 50	25216	7,5	50 × 50	ks	33	2	6	223		1 26,60 / 31,92	natur

1 SIVÁ 2 BIELA 3 ČERVENÁ 4 TEHLOVÁ 5 ČIERNA 6 HNEDÁ 7 OKROVÁ 8 PIESKOVÁ 9 KARAMELOVÁ  
10 LATTE 11 MARMO 12 NOIR

Technický list:

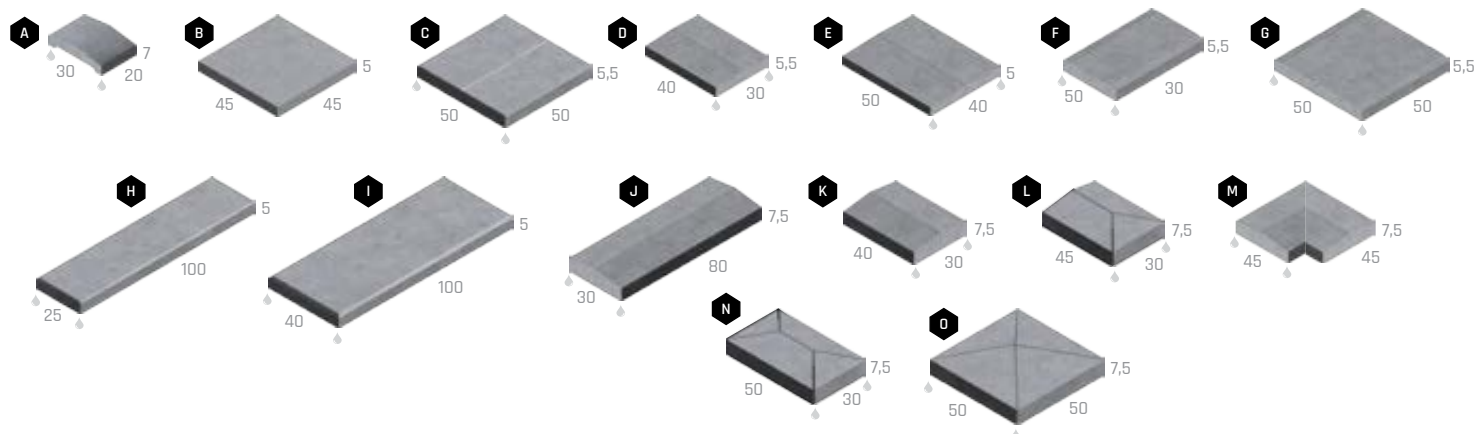

# PLOTOVÉ TVÁRNICE - S FÁZOU



NÁZOV	kód	výška cm	rozмеры d × š cm	merná jednotka	hmotnosť kg/ks	spotreba ks/m <sup>2</sup>	paleta ks	hmotnosť kg/paleta	DOSTUPNÉ FARBY cena za ks v EUR bez DPH/s DPH	povrch	
<b>A</b> PT A JEDNOSTRANNÁ	25101	19	38,5 × 19	ks	22,5	12,5	60	1 375	1 3,50 / 4,20	2 3 4 5 6 7 4 / 4,80	standard - štiepaný
<b>B</b> PT B OBOJSTRANNÁ	25102	19	38,5 × 19	ks	22,5	12,5	50	1 150	1 4,30 / 5,16	2 3 4 5 6 7 5 / 6	standard - štiepaný
<b>C</b> PT C ROHOVÁ	25103	19	38,5 × 19	ks	23	12,5	60	1 405	1 5 / 6	2 3 4 5 6 7 5,40 / 6,48	standard - štiepaný
<b>D</b> PT D1 TROJSTRANNÁ	25104	19	38,5 × 19	ks	23	12,5	50	1 175	1 6,70 / 8,04	2 3 4 5 6 7 7,40 / 8,88	standard - štiepaný
<b>E</b> PT D2 TROJSTRANNÁ	25105	19	38,5 × 19	ks	23	12,5	50	1 175	1 7,40 / 8,88	2 3 4 5 6 7 7,80 / 9,36	standard - štiepaný
<b>F</b> PT E ŠTVORSTRANNÁ	25106	19	38,5 × 19	ks	23	12,5	50	1 175	1 8,60 / 10,32	2 3 4 5 6 7 9 / 10,80	standard - štiepaný
<b>G</b> PT HLADKÁ *	25107	19	38,5 × 19	ks	16,5	12,5	75	1 265	1 3,20 / 3,84	2 3 4 5 6 7 3,60 / 4,32	standard

Pozn.: Pri PLOTOVÝCH TVÁRNICIACH sú fazety na všetkých zvislých a horných hranách.

\* Jedna paleta vždy obsahuje 10 kusov polovičných prvkov PT hladkých, v každej vrstve sú 2 kusy.



Technický list:

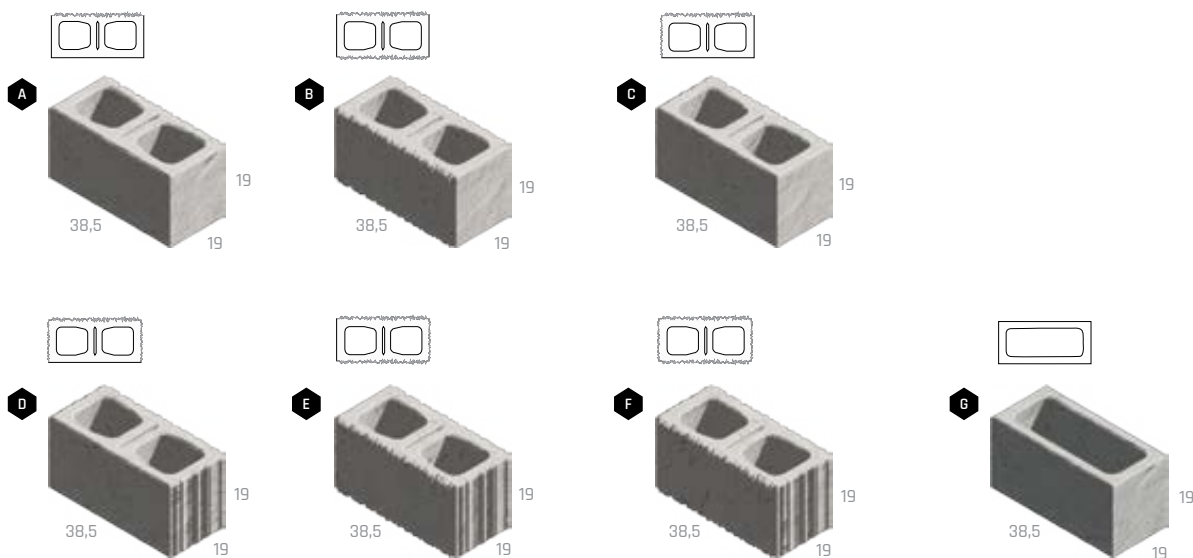

# OKRASNÉ TVÁRNICE

## - BEZ FÁZY



NÁZOV	kód	výška cm	rozmery d × š cm	merná jednotka	hmotnosť kg/ks	spotreba ks/m <sup>2</sup>	paleta ks	hmotnosť kg/paleta	DOSTUPNÉ FARBY cena za ks v EUR bez DPH/s DPH			povrch
<b>A</b> OKRASNÁ TVÁRNICA JEDNOSTRANNÁ A	25A01	19	39 × 19,5	ks	21,5	12,5	60	1 315	1 3,50 / 4,20	2 3 4 5 6 7 4 / 4,80	8 9 10 11 4,50 / 5,40	standard - štiepaný
<b>B</b> OKRASNÁ TVÁRNICA OBOJSTRANNÁ B	25A02	19	39 × 20	ks	21,5	12,5	50	1 100	1 4,30 / 5,16	2 3 4 5 6 7 5 / 6	8 9 10 11 6,30 / 7,56	standard - štiepaný
<b>C</b> OKRASNÁ TVÁRNICA ROHOVÁ C	25A03	19	39,5 × 19,5	ks	23	12,5	60	1 405	1 5 / 6	2 3 4 5 6 7 5,40 / 6,48	8 9 10 11 6,70 / 8,04	standard - štiepaný
<b>D</b> OKRASNÁ TVÁRNICA TROJSTRANNÁ D1	25A04	19	40 × 19,5	ks	23	12,5	60	1 405	1 6,70 / 8,04	2 3 4 5 6 7 7,40 / 8,88	8 9 10 11 8,60 / 10,32	standard - štiepaný
<b>E</b> OKRASNÁ TVÁRNICA TROJSTRANNÁ D2	25A05	19	39,5 × 20	ks	23	12,5	50	1 175	1 7,40 / 8,88	2 3 4 5 6 7 7,80 / 9,36	8 9 10 11 9 / 10,80	standard - štiepaný
<b>F</b> OKRASNÁ TVÁRNICA ŠTVORSTRANNÁ E	25A06	19	40 × 20	ks	23	12,5	50	1 175	1 8,60 / 10,32	2 3 4 5 6 7 9 / 10,80	8 9 10 11 10,30 / 12,36	standard - štiepaný
<b>G</b> OKRASNÁ TVÁRNICA HLADKÁ H	25A07	19	39 × 19	ks	18	12,5	60	1 105	1 3,20 / 3,84	2 3 5 6 7		standard
<b>H</b> OKRASNÁ TVÁRNICA G	25A08	19	39 × 9,5	ks	15	12,5	96	1 465	1 2 / 2,40			standard - štiepaný
<b>I</b> OKRASNÁ TVÁRNICA JEDNOSTRANNÁ A15	25A12	19	39 × 14,5	ks	18	12,5	64	1 177	1 3,20 / 3,84			standard - štiepaný

Pozn.: U OKRASNÝCH TVÁRNÍC sú fazety na všetkých zvislých hranách.

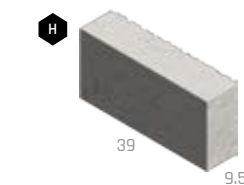
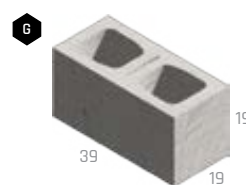
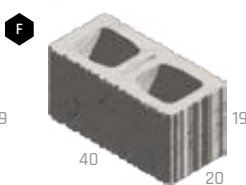
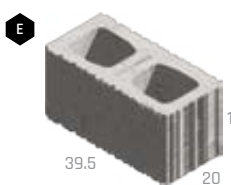
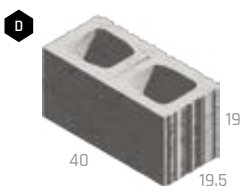
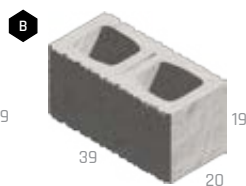
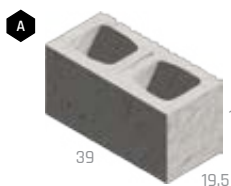

Technický list:



# MUROVACIE BLOKY – HISTORY

Katalóg  
strana  
172

BEZ  
POPLATKU

PUR

DAP

E

NÁZOV	kód	výška cm	rozmery d × š cm	merná jednotka	hmotnosť kg/ks	spotreba ks/m <sup>2</sup>	paleta ks	hmotnosť kg/paleta	DOSTUPNÉ FARBY cena za ks v EUR bez DPH/s DPH			povrch
<b>A</b> MUROVACÍ BLOK HISTORY - ZÁKLADNÝ KAMEŇ	25501	19	39 × 19	ks	28,5	12,5	48	1 393	1 5,60 / 6,72	2 3 4 5 6 7 6,50 / 7,80	8 9 7,10 / 8,52	history
<b>B</b> MUROVACÍ BLOK HISTORY - ZÁKLADNÝ KAMEŇ POLOVIČNÝ	25502	19	19 × 19	ks	13	25	96	1 273	1 3,10 / 3,72	2 3 4 5 6 7 3,60 / 4,32	8 9 3,70 / 4,44	history
<b>C</b> MUROVACÍ BLOK HISTORY - NÍZKY KAMEŇ POLOVIČNÝ	25505	9	19 × 19	ks	7,2	50	192	1 407	1 2 / 2,40	2 3 4 5 6 7 2,20 / 2,64	8 9 2,30 / 2,76	history
<b>D</b> MUROVACÍ BLOK HISTORY - NÍZKY KAMEŇ S OTVORMI	25506	9	39 × 19	ks	13	25	96	1 273	1 3,50 / 4,20	2 3 4 5 6 7 4 / 4,80	8 9 4,10 / 4,92	history
<b>E</b> MUROVACÍ BLOK HISTORY - STRIEŠKA	25510	7	28 × 21	ks	8,8	4,76 ks/bm	128	1 151	1 3,10 / 3,72	2 3 4 5 6 7 3,40 / 4,08	8 9 3,60 / 4,32	history
<b>F</b> MUROVACÍ BLOK HISTORY - STRIEŠKA - STREDOVÁ KOCKA	25504	7	7 × 7	ks	0,7	-	480	361	1 2 3 4 5 6 7 8 9 0,90 / 1,08			history

1 SIVÁ 2 ČERVENÁ 3 TEHLOVÁ 4 ČIERNA 5 HNEDÁ 6 OKROVÁ 7 PIESKOVÁ 8 TAMPICO 9 ČERVENO-OKROVÁ



# MUROVACIE TEHLY – HISTORY

Katalóg  
strana  
173

PUR

E

NÁZOV	kód	výška cm	rozmery d × š cm	merná jednotka	hmotnosť kg/ks	spotreba ks/m <sup>2</sup>	paleta ks	hmotnosť kg/paleta	DOSTUPNÉ FARBY cena za ks v EUR bez DPH/s DPH			povrch
<b>A</b> TEHLA HISTORY MUROVACIA I.	25701	6,5	29 × 14	ks	5,8	44	240	1 417	1 1,10 / 1,32	2 3 4 5 1,40 / 1,68		history
<b>B</b> TEHLA HISTORY MUROVACIA II.	25703	6	26 × 15,6	ks	5,3	53	220	1 191	-	6 7 1,50 / 1,80		history
<b>C</b> TEHLA HLADKÁ I.	25702	6,5	29 × 14	ks	5,8	44	255	1 504	1 1 / 1,20	2 1,10 / 1,32		standard

1 SIVÁ 2 ČERVENÁ 3 OKROVÁ 4 TAMPICO 5 GIRALDA 6 TEHLOVÁ 7 PIESKOVÁ





# VIVERO

Katalóg stránka  
**176**



NÁZOV	kód	výška cm	rozmery d × š cm/ks	merná jednotka	hmotnosť kg/vrstva	spotreba ks/m <sup>2</sup>	paleta vrstva	hmotnosť kg/paleta	DOSTUPNÉ FARBY cena za ks v EUR bez DPH/s DPH	povrch
VIVERO MUROVACIA TVAROVKA *	25K01	19,5	49 × 20	vrstva	217,4	10,2	5	1 112	<b>1</b> 19,40 / 23,28	standard

\* Predaj iba po ucelených vrstvách - 1 vrstva obsahuje: 6ks tvárnice priebežné (49 x 20), 2ks tvárnice deliteľné (49 x 20) a 2ks tvárnice rohové (49 x 20).

**1** SIVÁ



Technický list:



# STRATENÉ DEBNENIE

Katalóg stránka  
**177**



NÁZOV	kód	výška cm	rozmery d × š cm	merná jednotka	hmotnosť kg/ks	spotreba ks/m <sup>2</sup>	paleta ks	hmotnosť kg/paleta	Objem výplňového betónu		DOSTUPNÉ FARBY cena za ks v EUR bez DPH/s DPH	povrch
									l	m <sup>3</sup>		
<b>A</b> STRATENÉ DEBNENIE 10	25301	25	50 × 10	ks	19,8	8	88	1767	4,5	0,0045	<b>1</b> 2,30 / 2,76	standard
<b>B</b> STRATENÉ DEBNENIE 15	25302	25	50 × 15	ks	21	8	64	1369	8,5	0,0085	<b>1</b> 2,50 / 3	standard
<b>C</b> STRATENÉ DEBNENIE 20	25303	25	50 × 20	ks	24,6	8	60	1501	14,0	0,0140	<b>1</b> 2,60 / 3,12	standard
<b>D</b> STRATENÉ DEBNENIE 25	25307	25	50 × 25	ks	25	8	50	1275	19,0	0,0190	<b>1</b> 2,80 / 3,36	standard
							40	1025				
<b>E</b> STRATENÉ DEBNENIE 30	25304	25	50 × 30	ks	28	8	40	1145	25,0	0,0250	<b>1</b> 3,10 / 3,72	standard
<b>F</b> STRATENÉ DEBNENIE 40	25305	25	50 × 40	ks	35	8	30	1075	36,0	0,0360	<b>1</b> 3,40 / 4,08	standard
<b>G</b> STRATENÉ DEBNENIE 50	25306	25	30 × 50	ks	26	13,3	40	1065	25,0	0,0250	<b>1</b> 2,90 / 3,48	standard

**1** Informácie o správnej paletizácii je vždy uvedená v cenovej ponuke predajcu.

**1** SIVÁ

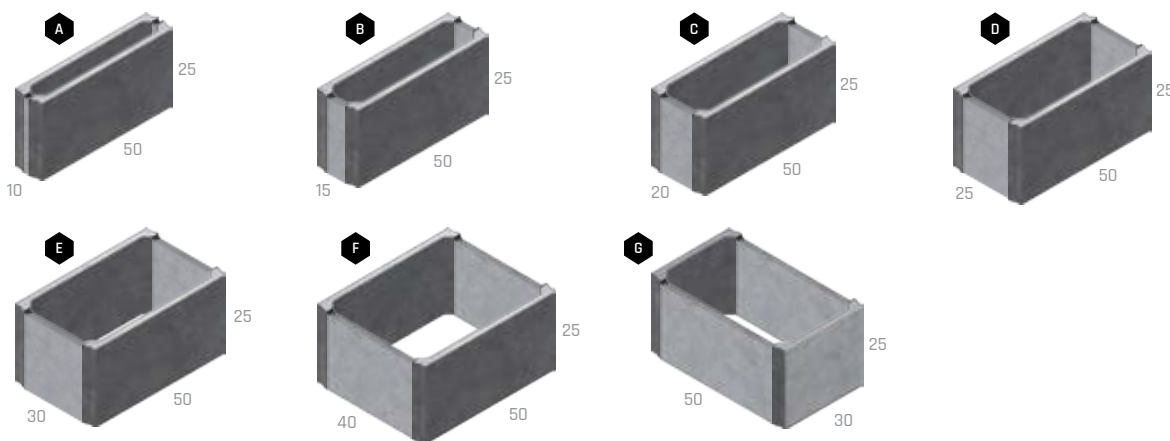

Technický list:



# DOPLNKY K PLOTOM

Katalóg  
strana  
**178**

BEZ  
POPLATKU



NÁZOV	kód	výška cm	rozmery d × š cm	merná jednotka	hmotnosť kg/ks	paleta ks	hmotnosť kg/paleta	DOSTUPNÉ FARBY cena za ks v EUR bez DPH/s DPH	povrch
<b>A</b> PÄTKA PLOTOVÁ PRIEBEŽNÁ	25F01	30	20 × 20	ks	19	32	633	1 4,60 / 5,52	standard
<b>B</b> PODHRABOVÁ DOSKA 250	25F02	24,5	234 × 5	ks	69	10	720	1 26,60 / 31,92	natur
<b>C</b> PODHRABOVÁ DOSKA 300	25F03	24,5	284 × 5	ks	84	10	870	1 29,70 / 35,64	natur



1 SIVÁ

Technický list:



# DOPLNKY K MUROVACÍM PRVKOM

Katalóg  
strana  
**178**

BEZ  
POPLATKU



NÁZOV	kód	rozmery d / š / v (cm)	merná jednotka	hmotnosť kg/ks	paleta ks	hmotnosť kg/balenie	cena za ks v EUR bez DPH/s DPH
<b>A</b> DRŽIAK VÝPLNE KRAJOVÝ	28110	27,5 × 4 × 0,5	ks	0,5	VL	0,5	6 / 7,20
<b>B</b> DRŽIAK VÝPLNE PRIEBEŽNÝ	28111	55 × 4 × 0,5	ks	0,5	VL	0,5	8 / 9,60
<b>C</b> DRŽIAK PLOTOVEJ VÝPLNE	38118	4 × 4 × 4	ks	0,5	VL	0,5	1,80 / 2,16

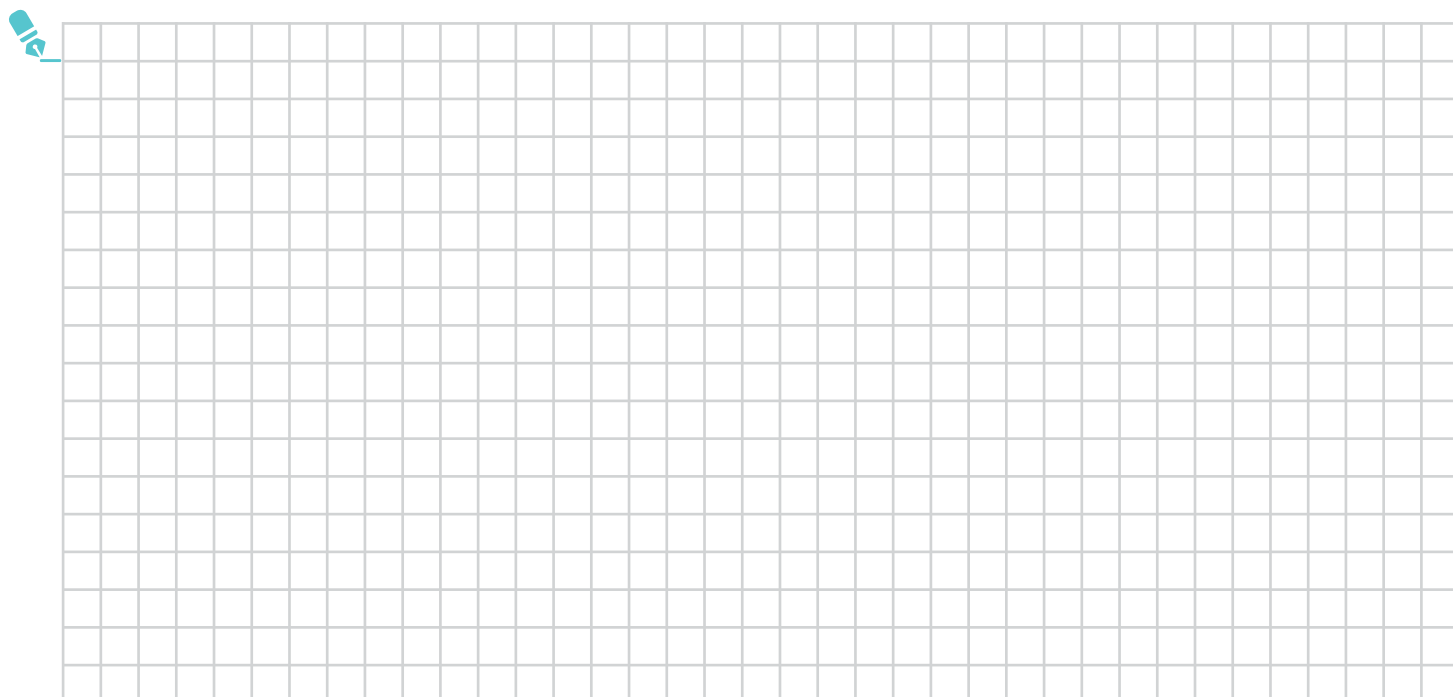
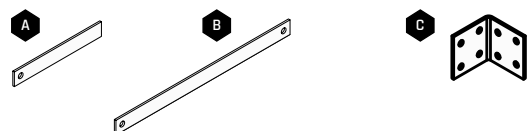

A photograph of a stone retaining wall made of large, light-colored rectangular blocks. Two black lanterns with glass globes are mounted on top of the wall. The background shows a green field under a clear sky. The image is partially overlaid with a large, semi-transparent brown triangle on the right side.

# SVÁHOVÉ TVÁRNICE A OPORNÉ STĚNY



# MURÁNO



NÁZOV	kód	výška cm	rozmery d x š cm	merná jednotka	hmotnosť kg/ks	spotreba ks/m²	paleta ks	hmotnosť kg/paleta	DOSTUPNÉ FARBY cena za ks v EUR bez DPH/s DPH			povrch
<b>A</b> MURÁNO 7 / 25 ZÁKLADNÝ KAMEŇ	25916	7	25 x 25	ks	8,5	57,14	120	1 045	1 2 3 4 5 2,20 / 2,64	6 7 9 2,50 / 3	8 2,90 / 3,48	standard - štiepaný
<b>B</b> MURÁNO 7 / 25 KONCOVÝ 3/4 KAMEŇ	25917	7	18,7 x 25	ks	6,5	-	96	649	1 2 3 4 5 2,20 / 2,64	6 7 9 2,60 / 3,12	8 3 / 3,60	standard - štiepaný
<b>C</b> MURÁNO 7 / 25 KONCOVÝ 1/4 KAMEŇ	25918	7	6,3 x 25	ks	2,2	-	128	307	1 2 3 4 5 0,90 / 1,08	6 7 9 1,10 / 1,32	8 1,30 / 1,56	standard - štiepaný
<b>D</b> MURÁNO 14 / 25 ZÁKLADNÝ KAMEŇ	25904	14	44 x 25	ks	30	16,23	32	985	1 2 3 4 5 6,20 / 7,44	6 7 9 7,60 / 9,12	8 8,80 / 10,56	standard - štiepaný
<b>E</b> MURÁNO 14 / 25 KONCOVÝ 3/4 KAMEŇ	25905	14	33 x 25	ks	22,2	-	48	1 091	1 2 3 4 5 6,50 / 7,80	6 7 9 7,70 / 9,24	8 9,20 / 11,04	standard - štiepaný
<b>F</b> MURÁNO 14 / 25 KONCOVÝ 1/4 KAMEŇ	25906	14	11 x 25	ks	8	-	120	985	1 2 3 4 5 2,80 / 3,36	6 7 9 3,40 / 4,08	8 4,30 / 5,16	standard - štiepaný
<b>G</b> MURÁNO 21 / 25 ZÁKLADNÝ KAMEŇ	25910	21	48 x 25	ks	49	9,92	24	1 201	1 2 3 4 5 10,40 / 12,48	6 7 9 11,90 / 14,28	8 13,70 / 16,44	standard - štiepaný
<b>H</b> MURÁNO 21 / 25 KONCOVÝ 3/4 KAMEŇ	25911	21	36 x 25	ks	37,7	-	32	1 231	1 2 3 4 5 11,10 / 13,32	6 7 9 13,30 / 15,96	8 14,90 / 17,88	standard - štiepaný
<b>I</b> MURÁNO 21 / 25 KONCOVÝ 1/4 KAMEŇ	25912	21	12 x 25	ks	12	-	96	1 177	1 2 3 4 5 3,40 / 4,08	6 7 9 4 / 4,80	8 4,60 / 5,52	standard - štiepaný
<b>J</b> MURÁNO 7 OBLÚKOVÝ KAMEŇ I, II, III*	25924	7	30-37 x 25 23-30 x 25 16-23 x 25	vrstva	118	-	10 vrstev 40 40 40	1 205	1 2 3 4 5 27,10 / 32,52	6 7 9 32,20 / 38,64	8 34,40 / 41,28	standard - štiepaný
<b>K</b> MURÁNO 14 OBLÚKOVÝ KAMEŇ I, II, III*	25925	14	30-37 x 25 23-30 x 25 16-23 x 25	vrstva	236	-	5 vrstev 20 20 20	1 205	1 2 3 4 5 53,70 / 64,44	6 7 9 64,50 / 77,40	8 68,80 / 82,56	standard - štiepaný
<b>L</b> MURÁNO 7 / 35 STRIEŠKA	25923	7	25 x 35	ks	13	4 ks/bm	90	1 195	1 2 3 4 5 2,50 / 3	6 7 9 3,10 / 3,72	8 3,40 / 4,08	standard - štiepaný

- 1 PIESKOVÁ 2 ČIERNO-BIELA 3 TEHLOVO-ČIERNA 4 LATTE 5 ŠEDO-ČIERNA 6 ALBIA 7 BAHIA 8 GRANIA 9 SABIA

výrobok je obojstranne štiepaný

výrobok je trojstranne štiepaný

\* Oblúkové kamene MURÁNO sa nepredávajú jednotlivo. Vrstva obsahuje 4 ks jednotlivých kameňov.

Technický list:

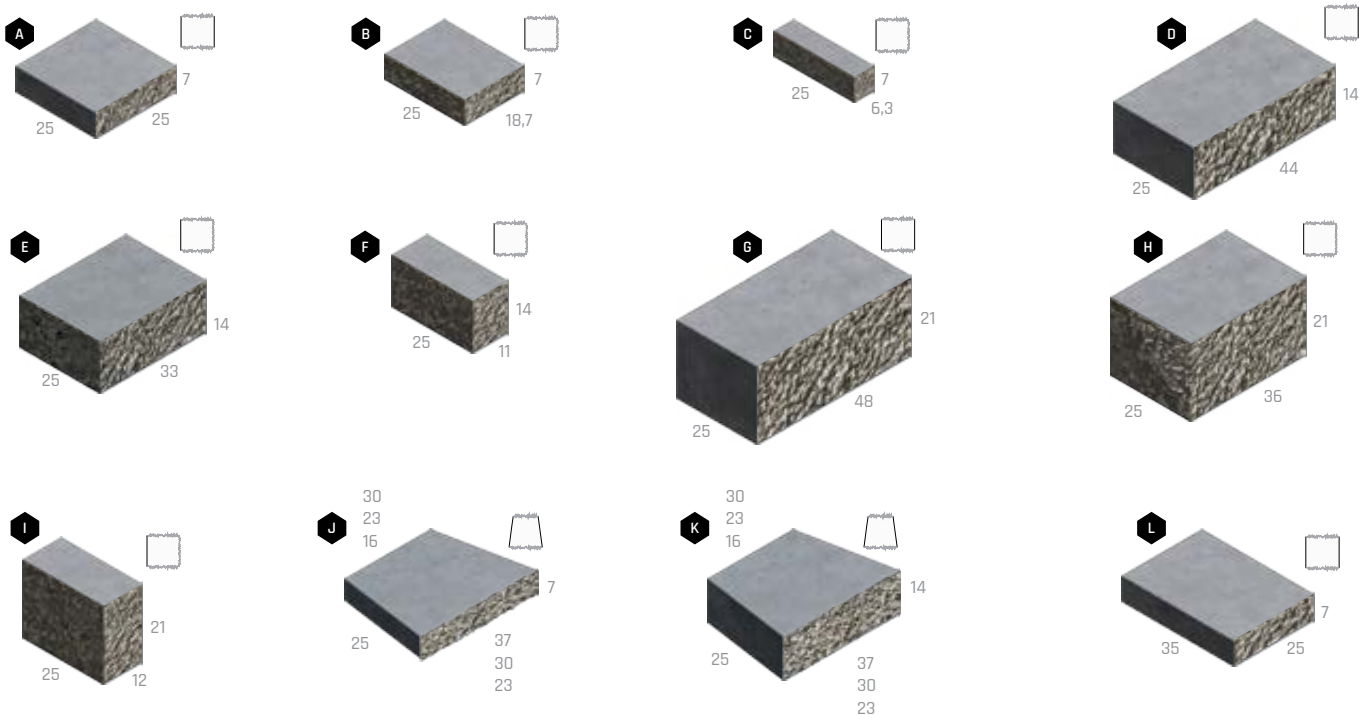





# GABON

Katalóg strana  
182

BEZ  
POPLATKU

PUR

DAP

G

NÁZOV	kód	výška cm	rozmery d × š cm	merná jednotka	hmotnosť kg/ks	spotreba ks/m <sup>2</sup>	paleta ks	hmotnosť kg/paleta	DOSTUPNÉ FARBY cena za ks v EUR bez DPH/s DPH	povrch
<b>A</b> GABON 7 / 25 ZÁKLADNÝ KAMEŇ	25406	7	25 × 25	ks	9	57,14	120	1 105	2,30 / 2,75	standard - štiepaný, otĺkaný
<b>B</b> GABON 7 / 25 KONCOVÝ 3/4 KAMEŇ	25407	7	18,7 × 25	ks	6,5	-	96	649	2,40 / 2,88	standard - štiepaný, otĺkaný
<b>C</b> GABON 7 / 25 KONCOVÝ 1/4 KAMEŇ	25408	7	6,3 × 25	ks	2,2	-	128	306	1 / 1,20	standard - štiepaný, otĺkaný
<b>D</b> GABON 14 / 25 ZÁKLADNÝ KAMEŇ	25409	14	44 × 25	ks	30	16,23	36	1 105	6,50 / 7,80	standard - štiepaný, otĺkaný
<b>E</b> GABON 14 / 25 KONCOVÝ 3/4 KAMEŇ	25410	14	33 × 25	ks	22,2	-	48	1 091	6,70 / 8,04	standard - štiepaný, otĺkaný
<b>F</b> GABON 14 / 25 KONCOVÝ 1/4 KAMEŇ	25411	14	11 × 25	ks	7,4	-	120	913	2,90 / 3,48	standard - štiepaný, otĺkaný
<b>G</b> GABON 21 / 25 ZÁKLADNÝ KAMEŇ	25412	21	48 × 25	ks	49	9,92	24	1 201	10,70 / 12,84	standard - štiepaný, otĺkaný
<b>H</b> GABON 21 / 25 KONCOVÝ 3/4 KAMEŇ	25413	21	36 × 25	ks	37,7	-	32	1 231	11,10 / 13,32	standard - štiepaný, otĺkaný
<b>I</b> GABON 21 / 25 KONCOVÝ 1/4 KAMEŇ	25414	21	12 × 25	ks	12	-	96	1 177	3,50 / 4,20	standard - štiepaný, otĺkaný
<b>J</b> GABON 7 / 35 STRIEŠKA	25415	7	25 × 35	ks	12	4 ks/bm	90	1 105	2,70 / 3,24	standard - štiepaný, otĺkaný

výrobok je obojstranne štiepaný

výrobok je trojstranne štiepaný

BLANCO

PRETO

Technický list:

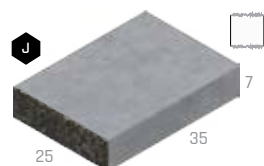
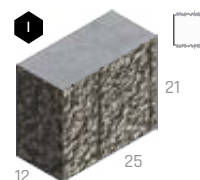
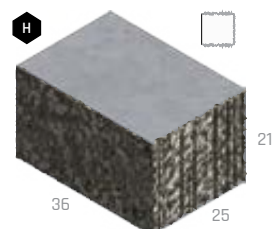
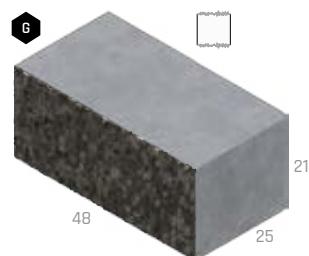
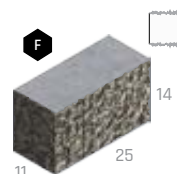
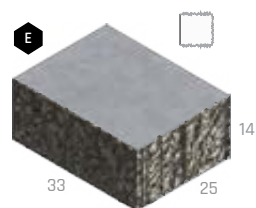
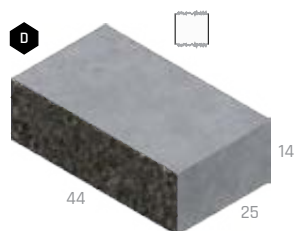
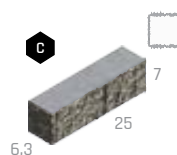
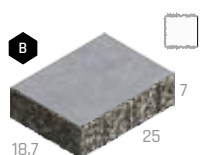
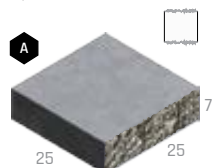



# SVAHOBLOK

Katalóg  
strana  
**183**

**BEZ**  
POPLATKU

**PUR**

**DAP**



NÁZOV	kód	výška cm	rozmery d × š cm	merná jednotka	hmotnosť kg/ks	spotreba ks/m <sup>2</sup>	paleta ks	hmotnosť kg/paleta	DOSTUPNÉ FARBY cena za ks v EUR bez DPH/s DPH	povrch
<b>A</b> SVAHOBLOK VEĽKÝ ZKOSENÝ	25801	14	40 × 22	ks	22	17,86	48	1 081	6,40 / 7,68	standard - štiepaný
<b>B</b> SVAHOBLOK VEĽKÝ ROVNÉ ČELO	25804	14	44 × 22	ks	23,5	16,23	48	1 153	6,40 / 7,68	standard - štiepaný
<b>C</b> SVAHOBLOK MALÝ ZKOSENÝ	25802	10	30 × 20	ks	10	33,33	96	985	3,70 / 4,44	standard - štiepaný
<b>D</b> SVAHOBLOK MALÝ ROVNÉ ČELO	25803	10	33 × 20	ks	11	30,30	96	1 081	3,70 / 4,44	standard - štiepaný

**1** PIESKOVÁ

**2** ČIERNO-BIELA

**3** TEHLOVO-ČIERNA

**4** LATTE

**5** ŠEDO-ČIERNA

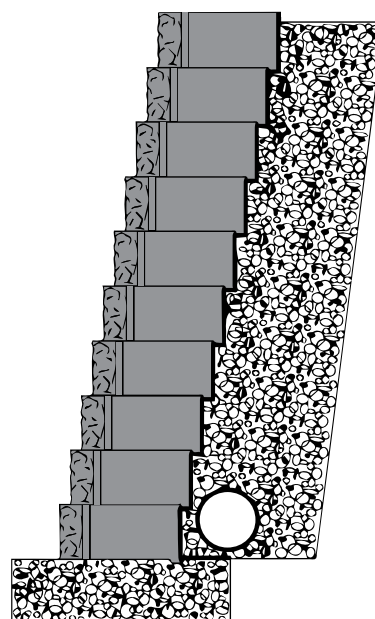
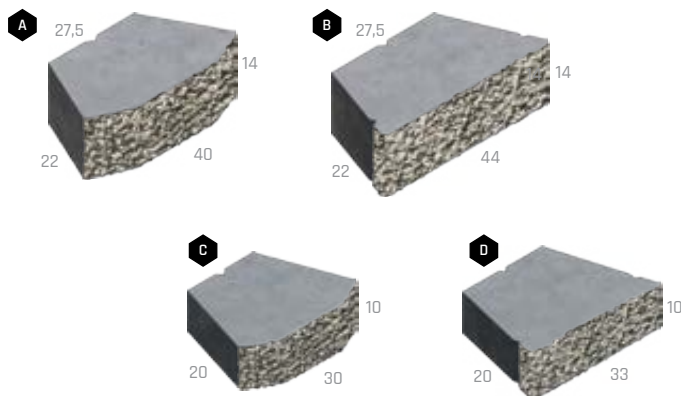

Technický list:

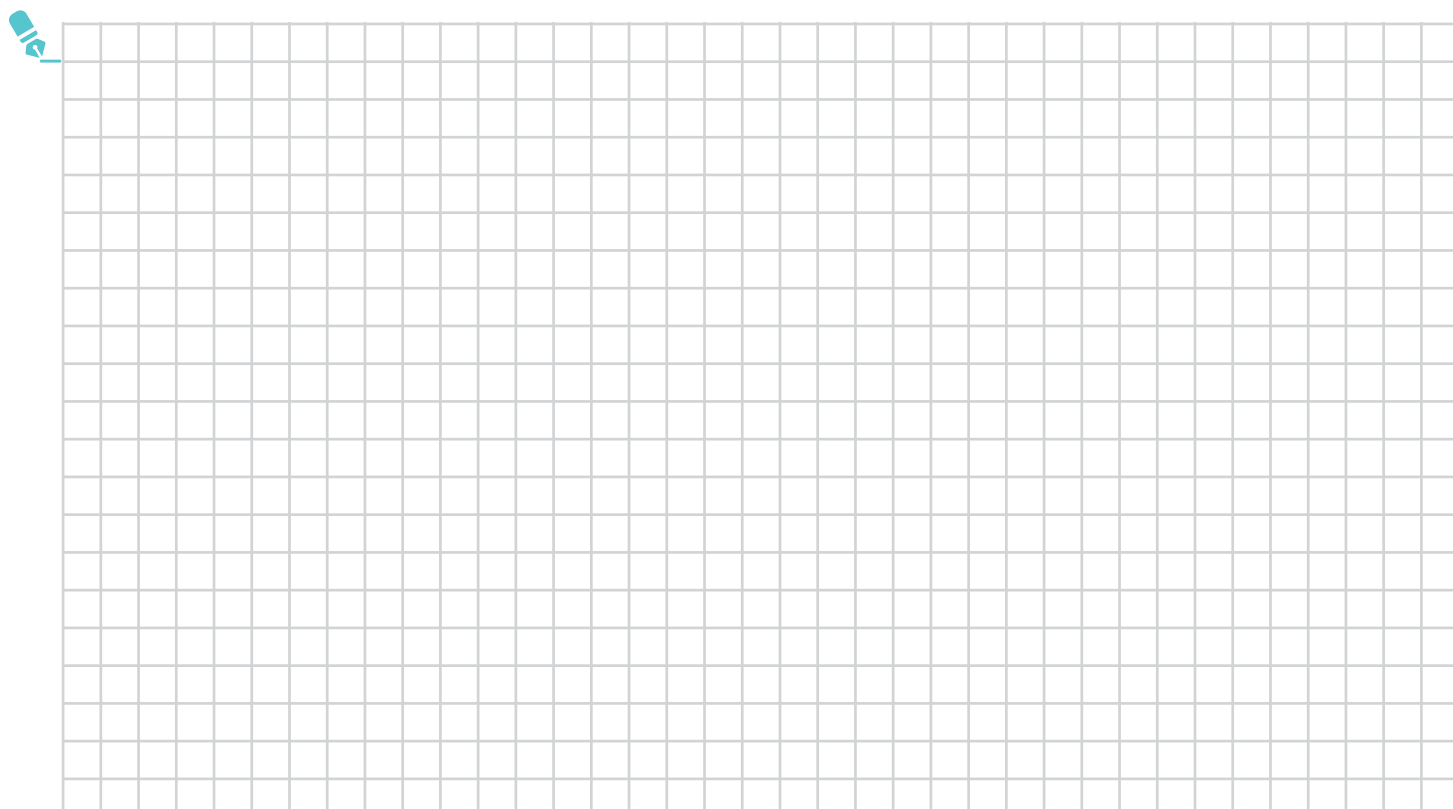



# svahové tvárnice

Katalóg strana  
**184**



NÁZOV	kód	výška cm	rozmery d × š cm	merná jednotka	hmotnosť kg/ks	spotreba ks/m <sup>2</sup>	paleta ks	hmotnosť kg/paleta	DOSTUPNÉ FARBY cena za ks v EUR bez DPH/s DPH		povrch
<b>A</b> SVAHOVÁ TVÁRNICA HLADKÁ	24202	14	29,5 × 29,5	ks	12,5	24,21	84	1 075	1 2,80 / 3,36	2 3 4 3,50 / 4,20	standard
<b>B</b> SVAHOVÁ TVÁRNICA ŠTIEPANÁ	24201	14	29,5 × 30	ks	12,8	24,21	84	1 100	1 3,50 / 4,20	2 3 4 4,10 / 4,92	standard - štiepaný
<b>C</b> PLASTOVÉ DNO SVAHOVEJ TVÁRNICE HLADKEJ A ŠTIEPANEJ	34204	0,5	28 × 18	ks	0,1	-	VL	0,1	2 / 2,40		plast
<b>D</b> SVAHOVÁ TVÁRNICA LADENNA	24211	19	31 × 33	ks	15,5	18,98	54	862	1 3,80 / 4,56	2 3 4 4,60 / 5,52	standard - hrubozrný
<b>E</b> SVAHOVÁ TVÁRNICA DELTA MALÁ	24208	20	30 × 23	ks	13,5	21,74	72	997	1 3 / 3,60	2 3 4 3,70 / 4,44	standard - hrubozrný
<b>F</b> SVAHOVÁ TVÁRNICA DELTA VEĽKÁ	24207	25	48 × 38	ks	35,8	10,53	20	741	1 7,10 / 8,52	2 3 4 8,40 / 10,08	standard - hrubozrný
<b>G</b> SVAHOVÁ TVÁRNICA QUADRA MALÁ	24210	25	30 × 40	ks	34	10 (13,33)	36	1 249	1 7,40 / 8,88	2 3 4 9 / 10,80	standard - hrubozrný
<b>H</b> SVAHOVÁ TVÁRNICA QUADRA VEĽKÁ	24209	25	60 × 40	ks	53	6,7 (10)	20	1 085	1 9,70 / 11,64	2 3 4 12 / 14,40	standard - hrubozrný
<b>I</b> PLASTOVÉ DNO SVAHOVEJ TVÁRNICE QUADRA	34203	0,5	28 × 18	ks	0,1	-	VL	0,1	2,30 / 2,76		plast
<b>J</b> SVAHOVÁ TVÁRNICA OKTÁVA	24205	25	57 × 38,5	ks	41,3	10	20	851	1 8,40 / 10,08	2 3 4 10,40 / 12,48	standard - hrubozrný
<b>K</b> PLASTOVÉ DNO SVAHOVEJ TVÁRNICE OKTÁVA	34206	0,5	16 × 22,5	ks	0,1	-	VL	0,1	2,20 / 2,64		plast

Pre SVAHOVÚ TVÁRNICU QUADRA VEĽKÁ a OKTÁVA sú určené 2 plastové dno/ks. Pre SVAHOVÚ TVÁRNICU QUADRA MALÁ 1 plastové dno/ks.

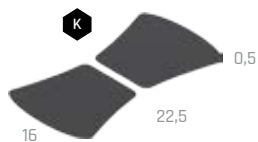

1 SIVÁ 2 ČERVENÁ 3 HNEDÁ 4 OKROVÁ



Technický list  
DELTA:



Technický list  
HLADKE:



Technický list  
LADENNA:



Technický list  
OKTÁVA:



Technický list  
QUADRA:

# OPORNÉ STENY L

Katalóg  
strana  
**186**



NÁZOV	kód	výška cm	rozmery d × š cm	merná jednotka	hmotnosť kg/ks	paleta ks	hmotnosť kg/paleta	DOSTUPNÉ FARBY cena za ks v EUR bez DPH/s DPH	povrch
<b>A</b> OPORNÁ STENA L PRIAMA 60	24401	60	50 × 60	ks	158	4	657	162,80 / 195,36	natur
<b>B</b> OPORNÁ STENA L PRIAMA 80	24402	80	50 × 60	ks	182	4	753	172,70 / 207,24	natur
<b>C</b> OPORNÁ STENA L PRIAMA 100	24403	100	50 × 60	ks	220	4	905	192,50 / 231	natur
<b>D</b> OPORNÁ STENA L PRIAMA 120	24404	120	50 × 60	ks	246	4	1 009	202,90 / 243,48	natur
<b>E</b> OPORNÁ STENA L VONKAJŠIA ROHOVÁ 60	24405	60	60 × 60	ks	253	4	1 037	217,20 / 260,64	natur
<b>F</b> OPORNÁ STENA L VONKAJŠIA ROHOVÁ 80	24406	80	60 × 60	ks	315	4	1 285	242 / 290,40	natur
<b>G</b> OPORNÁ STENA L VONKAJŠIA ROHOVÁ 100	24407	100	60 × 60	ks	377	4	1 533	261,80 / 314,16	natur
<b>H</b> OPORNÁ STENA L VONKAJŠIA ROHOVÁ 120	24408	120	60 × 60	ks	440	4	1 785	286,50 / 343,80	natur

SIVÁ

Technický list:

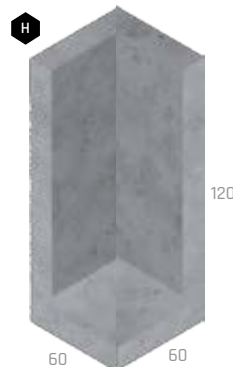

A photograph of two young children in a garden. A boy with blonde hair, wearing a grey and yellow long-sleeved shirt, stands behind a large, cylindrical concrete planter. A girl with reddish hair, wearing a striped long-sleeved shirt and patterned pants, is leaning against the planter and looking down. The ground is paved with grey stone tiles. In the background, there is a dark blue building and a chain-link fence. A large, semi-transparent green triangle is overlaid on the right side of the image.

# ZÁHRADNÁ ARCHITEKTÚRA



# TRUHLÍKY

Katalóg strana  
**188**

BEZ  
POPLÁTKU



NÁZOV	kód	výška cm	rozmery d × š cm	merná jednotka	hmotnosť kg/ks	paleta ks	hmotnosť kg/paleta	DOSTUPNÉ FARBY cena za ks v EUR bez DPH/s DPH	povrch
<b>A</b> TRUHLÍK DAVID	26109	17	50 × 17	ks	20	8	185	<b>1</b> 41,90 / 50,28	natur - vymývaný
<b>B</b> TRUHLÍK ALEXANDR	26110	28	76 × 28	ks	74	4	321	<b>1</b> 96,20 / 115,44	natur - vymývaný
<b>C</b> TRUHLÍK CAESAR	26111	33	76 × 38	ks	93	3	304	<b>1</b> 122,40 / 145,88	natur - vymývaný
<b>D</b> TRUHLÍK SAMSON	26112	50	100 × 60	ks	320	1	345	<b>1</b> 200,90 / 241,08	natur - vymývaný

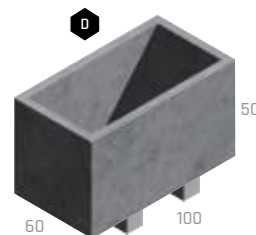

**1** DUNA J 4-8

Technický list:



# KVETINÁČE

Katalóg strana  
**189**

BEZ  
POPLÁTKU



NÁZOV	kód	výška cm	rozmery d × š cm	merná jednotka	hmotnosť kg/ks	paleta ks	hmotnosť kg/paleta	DOSTUPNÉ FARBY cena za ks v EUR bez DPH/s DPH	povrch
<b>A</b> KVETINÁČ LEA I.	26128	40	40 × 40	ks	85	3	280	<b>1</b> 66,70 / 80,04 <b>2</b> <b>3</b> 86,80 / 104,16	natur
<b>B</b> KVETINÁČ LEA II.	26129	40	80 × 40	ks	145	2	315	<b>1</b> 133,80 / 160,56 <b>2</b> <b>3</b> 146,30 / 175,56	natur
<b>C</b> KVETINÁČ VINCI I.	26123	40	40 × 40	ks	66	3	223	<b>1</b> 66,70 / 80,04 <b>2</b> <b>3</b> 86,80 / 104,16	natur
<b>D</b> KVETINÁČ VINCI II.	26124	60	40 × 40	ks	95	3	310	<b>1</b> 80,20 / 96,24 <b>2</b> <b>3</b> 93,60 / 112,32	natur
<b>E</b> KVETINÁČ VINCI III.	26125	80	40 × 40	ks	125	3	400	<b>1</b> 93,60 / 112,32 <b>2</b> <b>3</b> 107 / 128,40	natur
<b>F</b> KVETINÁČ BELLA I.	26130	55	Ø 44	ks	71	3	238	<b>1</b> 93,60 / 112,32 <b>2</b> <b>3</b> 107 / 128,40	natur
<b>G</b> KVETINÁČ BELLA II.	26131	72	Ø 57,6	ks	120	2	265	<b>1</b> 154,70 / 185,64 <b>2</b> <b>3</b> 183 / 219,60	natur

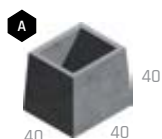

**1** SIVÁ

**2** TEHLOVÁ

**3** ANTRACIT

Technický list:



# KVETINÁČ DIRECT



NÁZOV	kód	výška cm	rozmery d × š cm	merná jednotka	hmotnosť kg/ks	paleta ks	hmotnosť kg/balenie	DOSTUPNÉ FARBY cena za ks v EUR bez DPH/s DPH	povrch
KVETINÁČ DIRECT	26810	85	50 × 50	ks	284	2	593	1 234,50 / 281,40	natur



1 SIVÁ

Technický list:



# KVETINÁČE – VZOR DUB



NÁZOV	kód	výška cm	rozmery d × š cm	merná jednotka	hmotnosť kg/ks	paleta ks	hmotnosť kg/balenie	DOSTUPNÉ FARBY cena za ks v EUR bez DPH/s DPH	povrch
<b>A</b> KVETINÁČ I. DUB	29141	80	48 × 48	ks	184	1	209	1 2 3 268,10 / 321,72	natur - reliefný
<b>B</b> KVETINÁČ II. DUB	29142	40	96 × 48	ks	144	1	169	1 2 3 254,50 / 305,40	natur - reliefný

Výrobok verne imituje prírodný materiál, preto je žiaduce, aby nebola farba výrobku jednotná.

1 ARKTIC

2 SVETLÝ

3 TMAVÝ

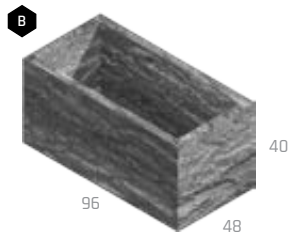

Technický list:



# KVETINÁČE – NATUR PATINA



NÁZOV	kód	výška cm	rozmery d × š cm	merná jednotka	hmotnosť kg/ks	paleta ks	hmotnosť kg/paleta	DOSTUPNÉ FARBY cena za ks v EUR bez DPH/s DPH	povrch
<b>A</b> KVETINÁČ DWARF	26120	25	50 × 30	ks	38	4	177	1 127,50 / 153	natur - reliefný
<b>B</b> KVETINÁČ TROLL	29343	80	50 × 50	ks	180	2	385	1 268,10 / 321,72	natur - reliefný
<b>C</b> KVETINÁČ ELF	29344	40	100 × 50	ks	170	1	195	1 254,50 / 305,40	natur - reliefný
<b>D</b> KVETINÁČ HOBIT	29345	20	74 × 74	ks	110	1	135	1 200,90 / 241,08	natur - reliefný

Výrobok verne imituje prírodný materiál, preto je žiaduce, aby nebola farba výrobku jednotná.

1 NATUR PATINA

Technický list:

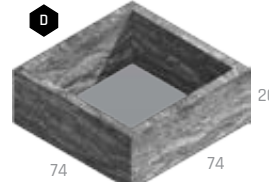
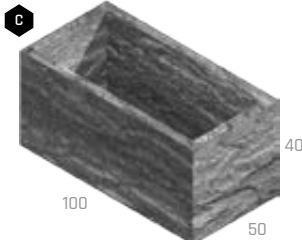
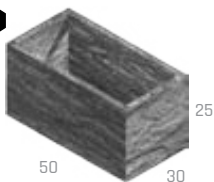

# ZÁHONY - VZOR DUB



NÁZOV	kód	výška cm	rozмеры d × š cm	merná jednotka	hmotnosť kg/ks	paleta ks	hmotnosť kg/balenie	DOSTUPNÉ FARBY cena za ks v EUR <b>bez DPH</b> /s DPH	povrch
<b>A</b> ZÁHON I. DUB	29143	75	126 × 126	ks	472	1	497	<b>1 2 3</b> 466,30 / 559,56	natur - reliéfny
<b>B</b> ZÁHON II. DUB	29144	75	126 × 101	ks	439	1	464	<b>1 2 3</b> 452,80 / 543,36	natur - reliéfny
<b>C</b> ZÁHON III. DUB	29145	75	235 × 126	ks	696	1	721	<b>1 2 3</b> 670,20 / 804,24	natur - reliéfny
<b>D</b> ZÁHON IV. DUB	29146	75	235 × 101	ks	660	1	685	<b>1 2 3</b> 656,80 / 788,16	natur - reliéfny
<b>E</b> ZÁHON V. DUB	29147	75	126 × 126	ks	534	1	559	<b>1 2 3</b> 580,30 / 696,36	natur - reliéfny
<b>F</b> ZÁHON VI. DUB	29148	75	186 × 102	ks	588	1	613	<b>1 2 3</b> 603,10 / 723,72	natur - reliéfny

Výrobok verne imituje prírodný materiál, preto je žiaduce, aby nebola farba výrobku jednotná.

**1** ARKTIC

**2** SVETLÝ

**3** TMAVÝ

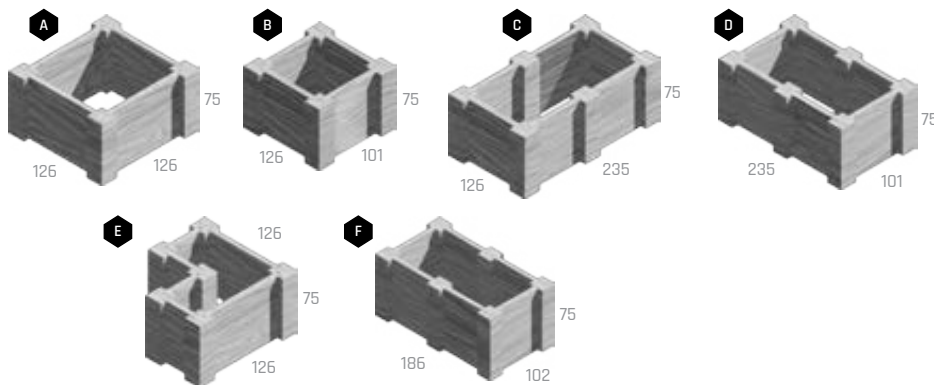

Technický list:



# ZVÝŠENÉ ZÁHONY - NATUR PATINA



NÁZOV	kód	výška cm	rozмеры d × š cm	merná jednotka	hmotnosť kg/ks	paleta ks	hmotnosť kg/paleta	DOSTUPNÉ FARBY cena za ks v EUR <b>bez DPH</b> /s DPH	povrch
<b>A</b> ZVÝŠENÝ ZÁHON 90	29346	90	205 × 115	ks	600	1	627	<b>1</b> 637 / 764,40	natur - reliéfny
<b>B</b> ZVÝŠENÝ ZÁHON 60	29347	60	205 × 115	ks	400	1	427	<b>1</b> 469,30 / 563,16	natur - reliéfny
<b>C</b> ZVÝŠENÝ ZÁHON 30	29348	30	205 × 115	ks	200	1	227	<b>1</b> 234,50 / 281,40	natur - reliéfny
<b>D</b> PREDLŽOVACÍ SET 90	29353	90	193 × 115	ks	375	1	402	<b>1</b> 469,30 / 563,16	natur - reliéfny
<b>E</b> PREDLŽOVACÍ SET 60	29354	60	193 × 115	ks	250	1	277	<b>1</b> 368,70 / 442,44	natur - reliéfny

Výrobok verne imituje prírodný materiál, preto je žiaduce, aby nebola farba výrobku jednotná.

**1** NATUR PATINA

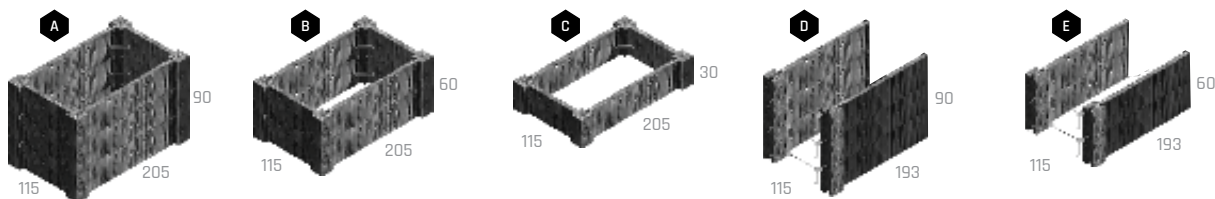

Technický list:





# NÁŠĽAPY S VÝSEČOU

Katalóg strana  
194



BEZ  
POPLATKU



NÁZOV	kód	výška cm	rozmery d x š cm	merná jednotka	hmotnosť kg/ks	spotreba ks/bm	paleta ks	hmotnosť kg/paleta	DOSTUPNÉ FARBY cena za ks v EUR bez DPH/s DPH			povrch
<b>A</b> NÁŠĽAP S VÝSEČOU 40	26502	5	Ø 40	ks	12	3,34	60	745	1 2 9,40 / 11,28	3 4 5 6 13 / 15,60	7 8 21,60 / 25,92	natur - vymývaný
<b>B</b> NÁŠĽAP S VÝSEČOU 50	26505	5	Ø 50	ks	19	2,67	40	785	1 2 10,10 / 12,12	3 4 5 6 13,70 / 16,44	7 8 23,70 / 28,44	natur - vymývaný
<b>C</b> NÁŠĽAP S VÝSEČOU 60	26508	5	Ø 60	ks	27	2,23	20	565	1 2 20,40 / 24,48	3 4 5 6 27,10 / 32,52	7 8 40 / 48	natur - vymývaný
<b>D</b> NÁŠĽAP S VÝSEČOU 80	26511	5	Ø 80	ks	48	1,67	10	505	1 2 27,10 / 32,52	3 4 5 6 35,20 / 42,24	7 8 52,90 / 63,48	natur - vymývaný

1 DUNAJ 4-8

2 DUNAJ 10-16

3 ARKTIK

4 ESENCE

5 VULCANO

6 LAVA

7 LAVA LUMINA

8 ARKTIK LUMINA

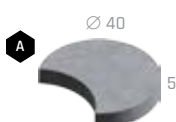

Technický list:



# NÁŠĽAPY KRUHOVÉ

Katalóg strana  
194



BEZ  
POPLATKU



NÁZOV	kód	výška cm	rozmery d x š cm	merná jednotka	hmotnosť kg/ks	paleta ks	hmotnosť kg/paleta	DOSTUPNÉ FARBY cena za ks v EUR bez DPH/s DPH			povrch
<b>A</b> NÁŠĽAP KRUHOVÝ 40	26516	5	Ø 40	ks	14	60	865	1 2 9,40 / 11,28	3 4 5 13 / 15,60	natur - vymývaný	
<b>B</b> NÁŠĽAP KRUHOVÝ 50	26517	5	Ø 50	ks	21	20	445	1 2 10,10 / 12,12	3 4 5 13,70 / 16,44	natur - vymývaný	
<b>C</b> NÁŠĽAP KRUHOVÝ 60	26518	5	Ø 60	ks	31	20	645	1 2 20,40 / 24,48	3 4 5 27,10 / 32,52	natur - vymývaný	
<b>D</b> NÁŠĽAP KRUHOVÝ 80	26519	5	Ø 80	ks	55	10	575	1 2 27,10 / 32,52	3 4 5 35,20 / 42,24	natur - vymývaný	

1 DUNAJ 4-8

2 DUNAJ 10-16

3 ARKTIK

4 ESENCE

5 VULCANO



Technický list:



# NÁŠĽAP KRUHOVÝ – VZOR SMREK



NÁZOV	kód	výška cm	rozmery d × š cm	merná jednotka	hmotnosť kg/ks	paleta ks	hmotnosť kg/balenie	DOSTUPNÉ FARBY cena za ks v EUR bez DPH/s DPH	povrch
NÁŠĽAP 37 cm SMREK	29137	4	Ø 37	ks	10	36	385	1 2 3 18,40 / 22,08	natur - reliefny

Výrobok verne imituje prírodný materiál, preto je žiaduce, aby nebola farba výrobku jednotná.

1 ARKTIC 2 SVETLÝ 3 TMAVÝ



Technický list:



# NÁŠĽAP A VÝSEČ – NATUR PATINA



	NÁZOV	kód	výška cm	rozmery d cm	merná jednotka	hmotnosť kg/ks	paleta ks	hmotnosť kg/paleta	DOSTUPNÉ FARBY cena za ks v EUR bez DPH/s DPH	povrch
A	NÁŠĽAP	29313	5	Ø 48	ks	13,5	15	228	1 19,80 / 23,76	natur - reliefny
B	VÝSEČ 50	29315	5	Ø 50	ks	19,0	40	785	1 25,20 / 30,24	natur - reliefny

Výrobok verne imituje prírodný materiál, preto je žiaduce, aby nebola farba výrobku jednotná.

1 NATUR PATINA

Technický list:

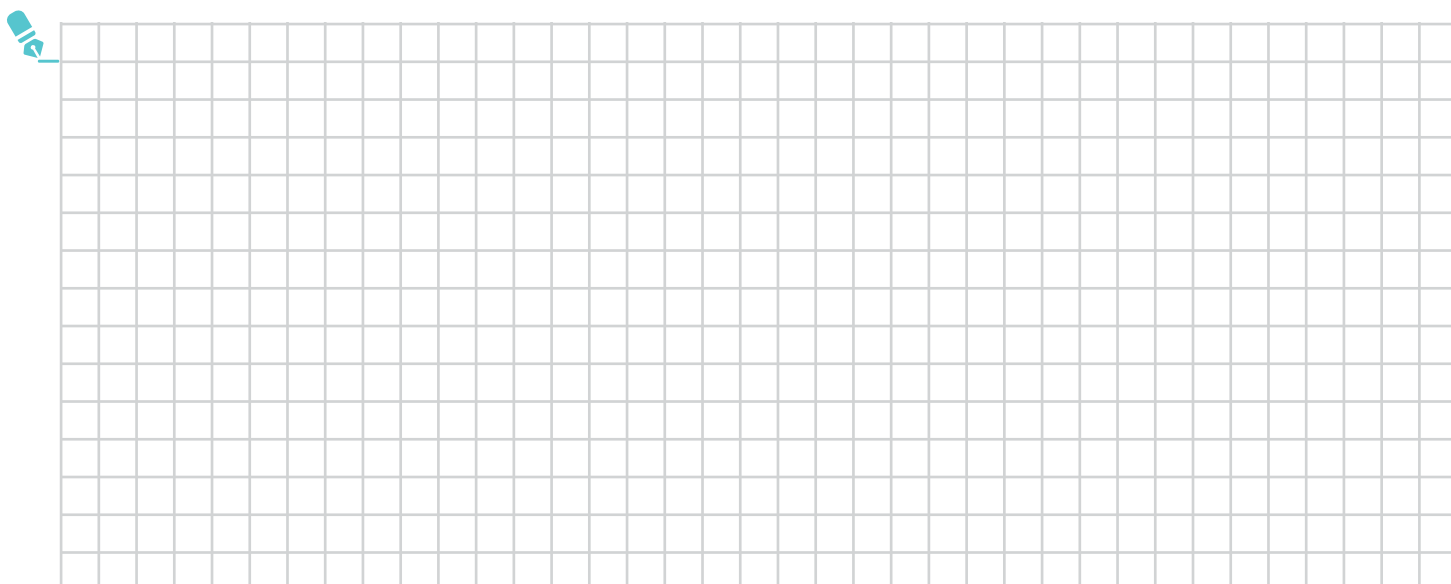
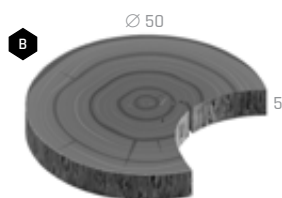

# NÁŠĽAPY BRIDLICA

Katalóg  
strana  
**196**



BEZ  
POPLATKU



NÁZOV	kód	výška cm	rozмеры d × š cm	merná jednotka	hmotnosť kg/ks	paleta ks	hmotnosť kg/paleta	DOSTUPNÉ FARBY cena za ks v EUR bez DPH/s DPH	povrch
<b>A</b> NÁŠĽAP BRIDLICA I.	26535	4	54,5 × 41,5	ks	16	15	265	<b>1 2 3 4</b> 13,70 / 16,44	natur - reliéfny
<b>B</b> NÁŠĽAP BRIDLICA II.	26536	4	45 × 44,5	ks	13	15	220	<b>1 2 3 4</b> 13,40 / 16,08	natur - reliéfny
<b>C</b> NÁŠĽAP BRIDLICA III.	26537	4	47 × 33,5	ks	10	15	175	<b>1 2 3 4</b> 11,70 / 14,04	natur - reliéfny
<b>D</b> NÁŠĽAP BRIDLICA IV.	26538	4	53,5 × 38,5	ks	13,5	15	228	<b>1 2 3 4</b> 13,40 / 16,08	natur - reliéfny
<b>E</b> NÁŠĽAP BRIDLICA V.	26539	4	54,5 × 39,5	ks	14,5	15	243	<b>1 2 3 4</b> 13,40 / 16,08	natur - reliéfny

Výrobok verne imituje prírodný materiál, preto je žiaduce, aby nebola farba výrobku jednotná.

**1** SIVÁ

**2** PIESKOVÁ

**3** KARAMELOVÁ

**4** ANTRACIT

Technický list:

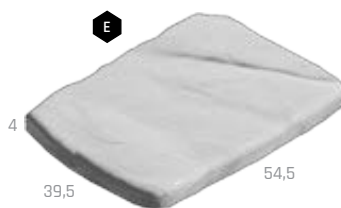
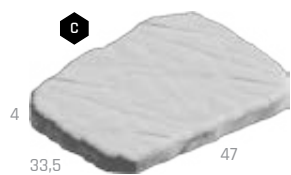

# NÁŠĽAPY GABRO

Katalóg  
strana  
**197**



BEZ  
POPLATKU



NÁZOV	kód	výška cm	rozмеры d × š cm	merná jednotka	hmotnosť kg/ks	paleta ks	hmotnosť kg/balenie	DOSTUPNÉ FARBY cena za ks v EUR bez DPH/s DPH	povrch
<b>A</b> NÁŠĽAP GABRO A	29410	4	45 × 44,5	ks	13	15	220	<b>1 2</b> 15,10 / 18,12	natur - reliéfny
<b>B</b> NÁŠĽAP GABRO B	29411	4	53,5 × 38,5	ks	13,5	15	228	<b>1 2</b> 15,10 / 18,12	natur - reliéfny
<b>C</b> NÁŠĽAP GABRO C	29412	4	54,5 × 39,5	ks	14,5	15	243	<b>1 2</b> 15,10 / 18,12	natur - reliéfny

Výrobok verne imituje prírodný materiál, preto je žiaduce, aby nebola farba výrobku jednotná.

**1** PATINA BAZALT

**2** PATINA PIESKOVEC

Technický list:

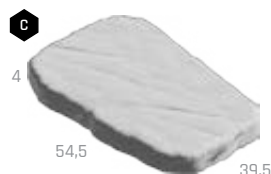
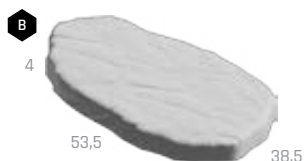

# LAVIČKY A STOLY - VYMÝVANÉ

Katalóg  
strana  
197

BEZ  
POPLATKU



NÁZOV	kód	výška cm	rozmery d × š cm	merná jednotka	hmotnosť kg/ks	paleta ks	hmotnosť kg/paleta	DOSTUPNÉ FARBY cena za ks v EUR bez DPH/s DPH	povrch
<b>A</b> ZÁHRADNÁ LAVIČKA S OPERADLOM - SEDÁK DREVO	26202	85	150 × 70	ks	115	5	600	<b>1</b> 315 / 378	natur - vymývaný
<b>B</b> ZÁHRADNÝ STÔL - DOSKA DREVO	26204	75	150 × 80	ks	133	1	158	<b>1</b> 335,10 / 402,12	natur - vymývaný
<b>C</b> ZÁHRADNÝ STÔL KRUHOVÝ	26224	68,5	Ø 110	ks	183	1	208	<b>1</b> 268,10 / 321,72	natur - vymývaný
<b>D</b> ZÁHRADNÁ LAVICA OBLÚKOVÁ	26225	46	119 × 40	ks	135	2	295	<b>1</b> 133,80 / 160,56	natur - vymývaný

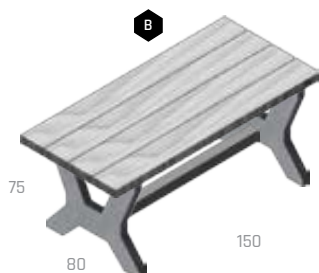
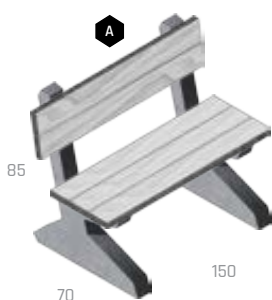

**1** DUNAJ 4-8

Technický list:



# STOLY, LAVICE - VZOR DUB

Katalóg  
strana  
198

DEP

BEZ  
POPLATKU



NÁZOV	kód	výška cm	rozmery d × š cm	merná jednotka	hmotnosť kg/ks	paleta ks	hmotnosť kg/balenie	DOSTUPNÉ FARBY cena za ks v EUR bez DPH/s DPH	povrch
<b>A</b> STÔL I. DUB	29138	77	180 × 80	ks	399	1	424	<b>1 2 3</b> 569,90 / 683,88	natur - reliéfny
<b>B</b> LAVICA DUB	29139	43,5	180 × 39	ks	191	1	216	<b>1 2 3</b> 301,60 / 361,92	natur - reliéfny
<b>C</b> LAVICA S OPERADLOM DUB	29140	86	180 × 70	ks	269	1	294	<b>1 2 3</b> 335,10 / 402,12	natur - reliéfny

Výrobok verne imituje prírodný materiál, preto je žiaduce, aby nebola farba výrobku jednotná.

**1** ARKTIC

**2** SVETLÝ

**3** TMAVÝ

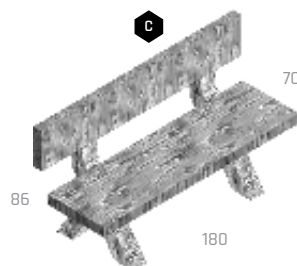
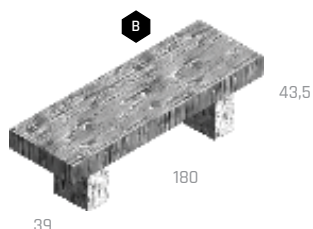
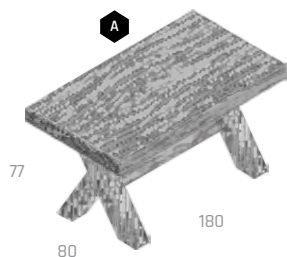

Technický list:



# STOLY, LAVICE, SEDÁK - NATUR PATINA

Katalóg  
strana  
**199**

Katalóg  
strana  
**200**

BEZ  
POPLATKU



NÁZOV	kód	výška cm	rozmery d × š cm	merná jednotka	hmotnosť kg/ks	paleta ks	hmotnosť kg/paleta	DOSTUPNÉ FARBY cena za ks v EUR bez DPH/s DPH	povrch
<b>A</b> LAVICA TYP PRAŽEC	29310	48	253 × 52	ks	630	1	655	<b>1</b> 469,30 / 563,16	natur - reliéfny
<b>B</b> LAVICA TYP FOŠNA 80	29355	44	80 × 39	ks	133	2	291	<b>1</b> 200,90 / 241,08	natur - reliéfny
<b>C</b> LAVICA TYP FOŠNA 120	29371	44	120 × 39	ks	175	2	375	<b>1</b> 234,50 / 281,40	natur - reliéfny
<b>D</b> LAVICA TYP FOŠNA 200	29311	44	200 × 39	ks	212	2	449	<b>1</b> 301,60 / 361,92	natur - reliéfny
<b>E</b> LAVICA TYP FOŠNA S OPERADLOM 120	29372	90	120 × 70	ks	248	1	273	<b>1</b> 268,10 / 321,72	natur - reliéfny
<b>F</b> LAVICA TYP FOŠNA S OPERADLOM 200	29341	90	200 × 70	ks	310	1	335	<b>1</b> 335,10 / 402,12	natur - reliéfny
<b>G</b> STÔL TYP FOŠNA 80	29356	79	80 × 80	ks	251	1	276	<b>1</b> 288,20 / 345,84	natur - reliéfny
<b>H</b> STÔL TYP FOŠNA 120	29373	79	120 × 80	ks	332	1	357	<b>1</b> 355,20 / 426,24	natur - reliéfny
<b>I</b> STÔL TYP FOŠNA 200	29312	79	200 × 80	ks	440	1	465	<b>1</b> 569,90 / 683,88	natur - reliéfny
<b>J</b> STÔL TYP LETOKRUH	29335	82	Ø 110	ks	350	1	375	<b>1</b> 435,70 / 522,84	natur - reliéfny
<b>K</b> SEDÁK TYP LETOKRUH	29336	50	Ø 40	ks	90	3	295	<b>1</b> 107 / 128,40	natur - reliéfny

Výrobok verne imituje prírodný materiál, preto je žiaduce, aby nebola farba výrobku jednotná.

**1** NATUR PATINA

Technický list:

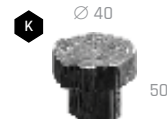
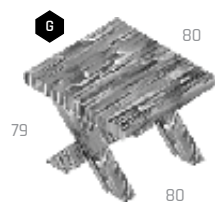
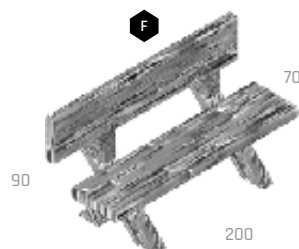
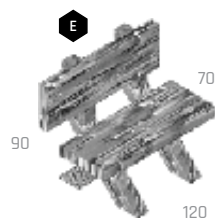
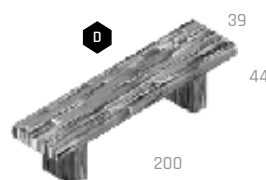
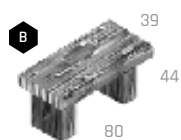
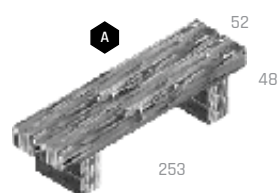

# ZOSTAVA MOBILIÁRA DIRECT

Katalóg strana 204

Katalóg strana 206

Katalóg strana 208

BEZ POPLATKU

C

NÁZOV	kód	výška cm	rozmery d × š cm	merná jednotka	hmotnosť kg/ks	paleta ks	hmotnosť kg/balenie	DOSTUPNÉ FARBY cena za ks v EUR bez DPH/s DPH	povrch
<b>A</b> LAVICA DIRECT SEDÁK DREVO S OPERADLOM*	26B02	80	160 × 61,5	ks	194	1	224	1 029,40 / 1 235,28	natur
<b>B</b> STÔL DIRECT VEĽKÝ*	26B03	75	203 × 66,5	ks	426	1	456	469,60 / 563,52	natur
<b>C</b> KOCKA DIRECT	26B08	50	50 × 50	ks	143	2	311	133,80 / 160,56	natur
<b>D</b> KVÁDER DIRECT	26B09	85	50 × 50	ks	284	2	593	200,90 / 241,08	natur
<b>E</b> STOJAN NA BICYKEL DIRECT	26B14	50	100 × 50	ks	496	1	521	335,10 / 402,12	natur
<b>F</b> ODPADKOVÝ KÔŠ DIRECT	26B07	85	50 × 50	ks	284	2	593	234,50 / 281,40	natur
<b>G</b> NÁDOBA DO ODPADKOVÉHO KÔŠA DIRECT	36B15	72	36 × 36	ks	4	VL	4,0	151,30 / 181,56	pozink

\* Výrobky sú balené na paletu štandard (80 × 240) cm.

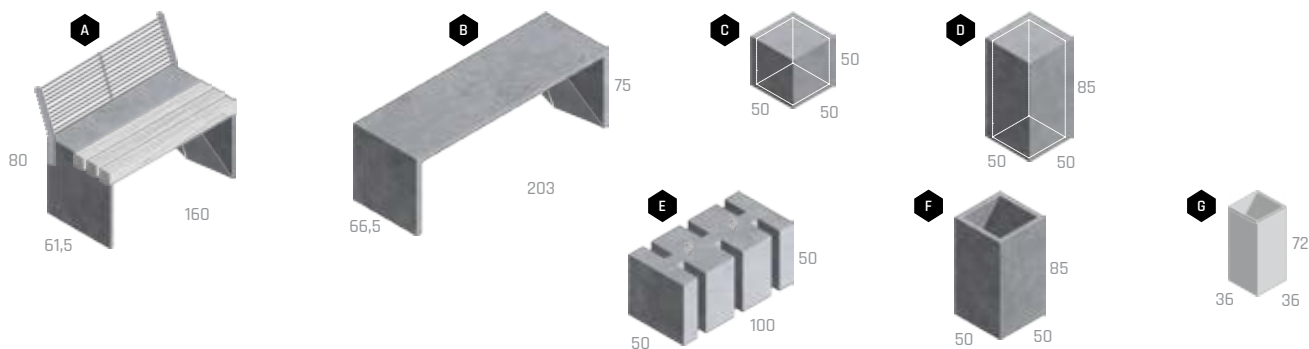

1 SIVÁ

Technický list:



# STOLY, LAVICE - ORU

Katalóg strana 202

BEZ POPLATKU

C

NÁZOV	kód	výška cm	rozmery d × š cm	merná jednotka	hmotnosť kg/ks	paleta ks	hmotnosť kg/balenie	DOSTUPNÉ FARBY cena za ks v EUR bez DPH/s DPH	povrch
<b>A</b> STÔL ORU	26C03	74	205 × 80	ks	275	1	300	512,10 / 614,52	natur
<b>B</b> LAVICA ORU	26C01	45	178 × 40	ks	178	1	203	296,90 / 356,28	natur
<b>C</b> LAVICA ORU KVETINÁČ	26C02	45	200 × 40	ks	202	1	227	340 / 408	natur
<b>D</b> PREDLŽOVACÍ SET LAVICE ORU	26C04	45	166 × 40	ks	118	1	143	167,80 / 201,36	natur
<b>E</b> PREDLŽOVACÍ SET- KVETINÁČ LAVICE ORU	26C05	45	188 × 40	ks	155	1	180	210,90 / 253,08	natur

Výrobky sú dodávané v rozloženom stave. Pre zostavenie použite priložený návod.

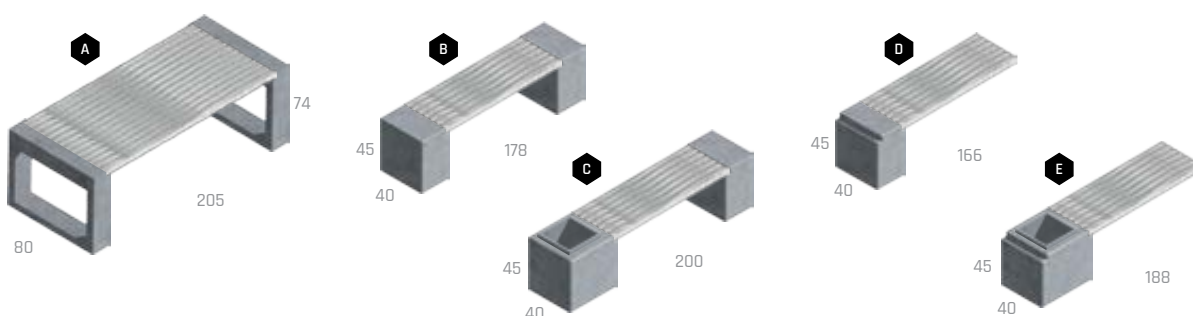

1 SIVÁ

Technický list



Technický list



# STOLY, LAVICE - MODERN



NÁZOV	kód	výška cm	rozmery d × š cm	merná jednotka	hmotnosť kg/ks	paleta ks	hmotnosť kg/balenie	DOSTUPNÉ FARBY cena za ks v EUR bez DPH/s DPH	povrch
<b>A</b> LAVICA HEKTOR I.*	26235	46	160 × 60	ks	320	1	395	<b>1</b> 308,30 / 369,96	natur
<b>B</b> STÔL HEKTOR**	26237	78	160 × 80	ks	544	1	644	<b>1</b> 508,60 / 610,32	natur

\* LAVICA HEKTOR I. je expedovaná na 3 ks palet EUR (80 × 120) cm. \*\* STÔL HEKTOR I. je expedovaný na 4 ks palet EUR (80 × 120) cm.

**1** SIVÁ



Technický list:



# ZOSTAVA MOBILIÁRA PATRIOT



NÁZOV	kód	výška cm	rozmery d × š cm	merná jednotka	hmotnosť kg/ks	paleta ks	hmotnosť kg/balenie	DOSTUPNÉ FARBY cena za ks v EUR bez DPH/s DPH	povrch
<b>A</b> LAVICA PATRIOT SEDÁK DREVO*	26A01	45	200 × 40	ks	634	2	1 298	<b>1</b> 826,70 / 992,04	natur
<b>B</b> LAVICA PATRIOT*	26A02	45	200 × 40	ks	846	2	1 722	<b>1</b> 635,90 / 763,08	natur
<b>C</b> SEDÁK PATRIOT	26A03	45	40 × 40	ks	170	6	1 045	<b>1</b> 133,80 / 160,56	natur

\* Výrobky sú balené na paleta Štandard (80 × 240) cm.

**1** SIVÁ

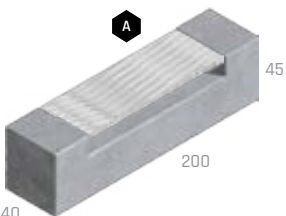

Technický list:



# ZÁBRANY



NÁZOV	kód	výška cm	rozmery d × š cm	merná jednotka	hmotnosť kg/ks	paleta ks	hmotnosť kg/paleta	DOSTUPNÉ FARBY cena za ks v EUR bez DPH/s DPH	povrch
<b>A</b> ZÁBRANA KUŽEL	26205	100	50 × 50	ks	180	2	385	<b>1</b> 90,90 / 109,08 <b>2</b> 113,70 / 136,44	natur - vymývateľný
<b>B</b> ZÁBRANA BARIÉRA	26222	23	100 × 23	ks	105	5	550	<b>1</b> 66,70 / 80,04	natur

**1** SIVÁ

**2** DUNAJ 4-8



Technický list:



# STOJANY NA BICYKEL

Katalóg  
strana  
208

BEZ  
POPLATKU



NÁZOV	kód	výška cm	rozмеры d × š cm	merná jednotka	hmotnosť kg/ks	paleta ks	hmotnosť kg/paleta	DOSTUPNÉ FARBY cena za ks v EUR bez DPH/s DPH		povrch
<b>A</b> STOJAN NA BICYKEL I.	26211	20	75 × 38	ks	54	3	187	1 43,60 / 52,32	2 52 / 62,40	natur - vymývany
<b>B</b> STOJAN NA BICYKEL II.	26220	30	91 × 50	ks	173	2	371	1 153,60 / 184,32	2 167,10 / 200,52	natur - vymývany

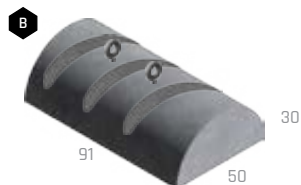
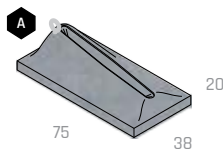

1 SIVÁ

2 DUNAJ 4-8

Technický list:



# ODPADKOVÝ KÔŠ MAX

Katalóg  
strana  
207

BEZ  
POPLATKU



NÁZOV	kód	výška cm	rozмеры d × š cm	merná jednotka	hmotnosť kg/ks	paleta ks	hmotnosť kg/paleta	DOSTUPNÉ FARBY cena za ks v EUR bez DPH/s DPH		povrch
<b>A</b> ODPADKOVÝ KÔŠ MAX	26228	80	∅ 48	ks	150	4,0	625	1 144,20 / 173,04	2 3 167,40 / 200,88	natur natur - vymývany
<b>B</b> POZINKOVANÁ NÁDOBA DO ODPADKOVÉHO KÔŠA MAX	36230	72	∅ 37	ks	4	VL	4		92,30 / 110,80	pozink
<b>D</b> KKRYT NA ODPADKOVÝ KÔŠ MAX - S POPOLNÍKOM	36232	20	∅ 49	ks	4	VL	4		133,80 / 160,60	lakovaný
<b>D</b> KRYT NA ODPADKOVÝ KÔŠ MAX - S POPOLNÍKOM	36233	20	∅ 49	ks	4,7	VL	4,7		180,90 / 217,10	lakovaný



1 SIVÁ

2 DUNAJ 4-8

3 DUNAJ 10-16

Technický list:



# ODPADKOVÝ KÔŠ - NATUR PATINA

Katalóg  
strana  
207

BEZ  
POPLATKU



NÁZOV	kód	výška cm	rozмеры d × š cm	merná jednotka	hmotnosť kg/ks	paleta ks	hmotnosť kg/paleta	DOSTUPNÉ FARBY cena za ks v EUR bez DPH/s DPH	povrch
<b>A</b> ODPADKOVÝ KÔŠ	29374	80	50 × 50	ks	180	2	385	1 268,10 / 321,72	natur - reliéfny
<b>B</b> NÁDOBA DO ODPADKOVÉHO KÔŠA	33780	70	38 × 38	ks	4	VL	4,0	144,50 / 173,40	pozink

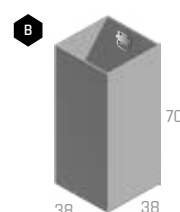
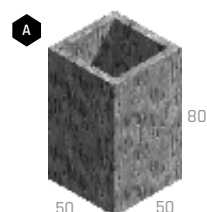

1 NATUR PATINA

Technický list:







# KANALIZÁCIA – ODVODŇOVACIE PRVKY

# ŠACHTOVÉ DNÁ DN 1000



NÁZOV	kód	rozmery DN / v / tl. stěny (cm)	merná jednotka	hmotnosť kg/ks	paleta ks	hmotnosť kg/paleta	cena za ks v EUR bez DPH/s DPH	povrch
<b>A</b> DNO ŠACHTOVÉ PRECIS 1000 / 600 / 150	27201	100 × 60 × 15	ks	1400	1	1 427	395,90 / 475,08	natur
<b>A</b> DNO ŠACHTOVÉ PRECIS 1000 / 800 / 150	27202	100 × 80 × 15	ks	1600	1	1 627	469,10 / 562,92	natur
<b>A</b> DNO ŠACHTOVÉ PRECIS 1000 / 1000 / 150	27209	100 × 100 × 15	ks	1800	1	1 827	542,20 / 650,64	natur
<b>A</b> DNO ŠACHTOVÉ PRECIS 1000 / 1200 / 150	27210	100 × 120 × 15	ks	2000	1	2 027	619,70 / 743,64	natur
<b>B</b> DNO ŠACHTOVÉ PRECIS 1000 / 1000 / 250	27203	100 × 100 × 25	ks	2500	1	2 527	611,10 / 733,32	natur
<b>B</b> DNO ŠACHTOVÉ PRECIS 1000 / 1200 / 250	27204	100 × 120 × 25	ks	3200	1	3 227	710 / 852	natur



1 NATUR

Technický list:



# SKRUŽE KANALIZAČNÉ DN 1000 12 cm



NÁZOV	kód	rozmery DN / v (cm)	merná jednotka	hmotnosť kg/ks	paleta ks	hmotnosť kg/paleta	cena za ks v EUR bez DPH/s DPH	povrch
<b>A</b> SKRUŽ TBS - Q.1 1000 / 1000 / 120 SP D	27205	100 × 100	ks	1 008	1	1 035	150,60 / 180,72	standard
<b>B</b> SKRUŽ TBS - Q.1 1000 / 500 / 120 SP D	27206	100 × 50	ks	504	3	1 539	90,40 / 108,48	standard
<b>C</b> SKRUŽ TBS - Q.1 1000 / 250 / 120 SP D	27207	100 × 25	ks	252	5	1 287	64,50 / 77,40	standard
TESNENIE SKRUŽÍ 1 000 19 mm	37208	100 / -	ks	1	500	527	10,80 / 12,96	-

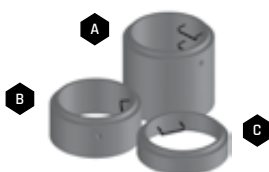

1 SIVÁ

Technický list:



# PRECHODOVÉ DIELY



NÁZOV	kód	rozmery DN / v (cm)	merná jednotka	hmotnosť kg/ks	paleta ks	hmotnosť kg/paleta	cena za ks v EUR bez DPH/s DPH	povrch
KÓNUS PRE ŠACHTY TBR - Q.1 1000-625 / 600 / 120 SPK D	27301	100-62,5 × 60	ks	560	2	1 147	105,40 / 126,48	standard
PRECHODOVÁ DOSKA TZK - Q.1 1000-630 / 100L	37302	100-62,5 × 15	ks	383	4	1 557	150,60 / 180,72	natur
PRECHODOVÁ DOSKA TZK - Q.1 1000-630 / 200T	27303	100-62,5 × 25	ks	480	3	1 465	206,60 / 247,92	natur



1 SIVÁ

Technický list:



# VYROVNÁVACIE PRSTENCE



NÁZOV	kód	rozmery DN / v (cm)	merná jednotka	hmotnosť kg/ks	balenie ks	hmotnosť kg/paleta	cena za ks v EUR bez DPH/s DPH
<b>A</b> TBW - Q,1 625 / 40 / 120	37401	62,5 × 4	ks	26	17	462	9,90 / 11,88
<b>B</b> TBW - Q,1 625 / 60 / 120	37402	62,5 × 6	ks	39	18	722	11,20 / 13,44
<b>C</b> TBW - Q,1 625 / 80 / 120	37403	62,5 × 8	ks	52	14	748	12,90 / 15,48
<b>D</b> TBW - Q,1 625 / 100 / 120	37404	62,5 × 10	ks	65	11	735	14,80 / 17,76
<b>E</b> TBW - Q,1 625 / 120 / 120	37405	62,5 × 12	ks	79	9	731	16,40 / 19,68
<b>F</b> TBW - Q,1 625 / 60-100 / 120	37406	62,5 × 6/10	ks	51	10	530	14,20 / 17,04



# POKLOPY KANALIZAČNÉ



NÁZOV	kód	rozmery Ø rámu × DN × v (cm)	merná jednotka	hmotnosť kg/ks	paleta ks	hmotnosť kg/balenie	cena za ks v EUR DPH/s DPH
<b>A</b> POKLOP A15 KA01 BEGU BEZ ODVETRANIA	37501	75 × 62,5 × 7,5	ks	72	16	1 172	77,50 / 93
<b>B</b> POKLOP A15 KA02 GU BEZ ODVETRANIA	37502	75 × 62,5 × 7,5	ks	51	16	836	98,50 / 118,20
<b>C</b> POKLOP B125 KBB01 BEGU BEZ ODVETRANIA	37503	75 × 62,5 × 12,5	ks	99	12	1 208	118,30 / 141,96
<b>D</b> POKLOP B125 KBB02 BEGU S ODVETRANÍM	37504	75 × 62,5 × 12,5	ks	92	12	1 124	119,20 / 143,04
<b>E</b> POKLOP B125 KBB04 GU S ODVETRANÍM	37505	75 × 62,5 × 12,5	ks	70	12	860	132,50 / 159
<b>F</b> POKLOP B125 KBB03 GU BEZ ODVETRANIA	37506	75 × 62,5 × 12,5	ks	70	12	860	133,40 / 160,08
<b>G</b> POKLOP D400 KDB02 BEGU BEZ ODVETRANIA	37507	78,5 × 62,5 × 16	ks	157	8	1 276	159,20 / 191,04
<b>H</b> POKLOP D400 KDB01 BEGU S ODVETRANÍM	37508	78,5 × 62,5 × 16	ks	164	8	1 332	200,10 / 240,12
<b>I</b> POKLOP D400 KDB05 GU BEZ ODVETRANIA	37509	78,5 × 62,5 × 16	ks	157	8	1 276	253,90 / 304,68
<b>J</b> POKLOP D400 KDB03 GU S ODVETRANÍM	37510	78,5 × 62,5 × 16	ks	157	8	1 276	253,90 / 304,68

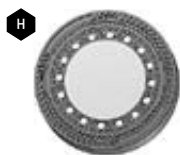
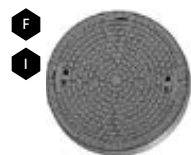
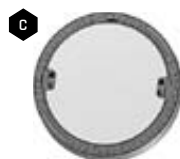
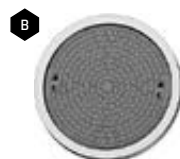
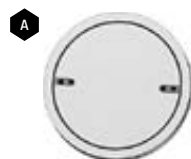

# SKRUŽE STUDNIČNÉ DN 1000 9 cm

Katalóg strana  
210

BEZ  
POPLATKU

E

NÁZOV	kód	rozmery DN / v / tl. stěny (cm)	merná jednotka	hmotnosť kg/ks	paleta ks	hmotnosť kg/paleta	cena za ks v EUR bez DPH/s DPH	povrch
<b>A</b> SKRUŽ STUDNIČNÁ TBS - Q 1000 / 1000 / 90	27101	100 × 100 × 9	ks	750	1	777	120,50 / 144,60	standard
<b>B</b> SKRUŽ STUDNIČNÁ TBS - Q 1000 / 500 / 90	27103	100 × 50 × 9	ks	380	3	1167	73,20 / 87,84	standard
<b>C</b> SKRUŽ STUDNIČNÁ TBS - Q 1000 / 250 / 90	27102	100 × 25 × 9	ks	190	5	977	51,60 / 61,92	standard



1 SIVÁ

Technický list:



## VSTUPNÉ A REVÍZNE ŠACHTY

Katalóg  
strana  
211



POKLOP B125 KB03 GU  
BEZ ODVETRANIA

VYROVŇAVACÍ PRSTENEC

KÓNUS PRE ŠACHTY TBR-Q,1  
1000/625-600/120 SPK D

SKRUŽ TBS-Q,1  
1000 / 250 / 120 SP D

SKRUŽ TBS-Q,1  
1000 / 500 / 120 SP D

SKRUŽ TBS-Q,1  
1000 / 1000 / 120 SP D

ŠACHTOVÉ DNO PRECIS  
1000 / 800



PRECHODOVÁ DOSKA  
TZK-Q,1 1000-630/200T



ŠACHTOVÉ DNO PRECIS  
1000 / 600



ŠACHTOVÉ DNO PRECIS  
1000 / 800

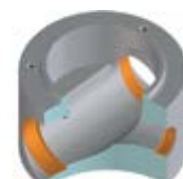

ŠACHTOVÉ DNO PRECIS  
1000 / 1000

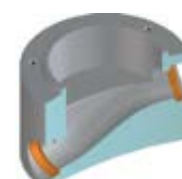

ŠACHTOVÉ DNO PRECIS  
1000 / 1200

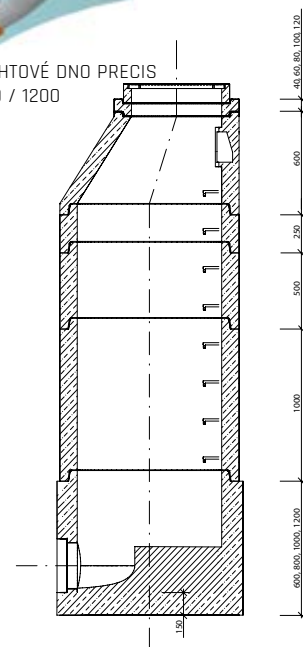

### ŠACHTOVÉ DNÁ - PODĽA ČSN EN 1917

- najnovšie technológie na výrobu šachtových dien
- matrica z polystyrénu na odlievanie šachtového dna je obrábaná robotom KUKA s vysokou presnosťou
- technológia odlievania samozhutiteľným betónom
- dokonalé vizuálne prevedenie
- vynikajúce hydraulické vlastnosti a optimálny prietok kynetou
- zákazková úprava šachtového dna s obkladom kameninou, čadičom, usadením merného žľabu, hradítka, regulačného ventilu at.

### ŠTANDARDNÉ PREDVENIE

- spád kynety a napájaného potrubia 1%
- výška žľabu v kynete 1/2 profilu potrubia
- šachtové dno je vždy opatrené plastovou prechodkou pre napájané potrubie
- 3× DEHA 2.5T pre ľahkú manipuláciu
- šachtové dno je dodávané na paletu s rozmermi 120 × 100 cm

# POKLOPY STUDNIČNÉ

Katalóg stránka  
**210**

**BEZ**  
POPLATKU



NÁZOV	kód	rozmery průměr / v (cm)	merná jednotka	hmotnosť kg/sada	spotreba sada	paleta sada	hmotnosť kg/paleta	cena za ks v EUR bez DPH/s DPH	povrch
<b>A</b> POKLOP STUDNIČNÝ DELENÝ ARMOVANÝ 80	27106	Ø 80 × 8	sada	87	L / P	1	112	54 / 64,80	natur
<b>B</b> POKLOP STUDNIČNÝ DELENÝ ARMOVANÝ 90	27107	Ø 90 × 8	sada	110	L / P	1	135	57,70 / 69,24	natur
<b>C</b> POKLOP STUDNIČNÝ DELENÝ ARMOVANÝ 100	27108	Ø 100 × 8	sada	140	L / P	1	165	61,90 / 74,28	natur
<b>D</b> POKLOP STUDNIČNÝ DELENÝ ARMOVANÝ 110	27109	Ø 110 × 8	sada	170	L / P	1	195	71,80 / 86,16	natur
<b>E</b> POKLOP STUDNIČNÝ DELENÝ ARMOVANÝ 120	27110	Ø 120 × 8	sada	225	L / P	1	250	78,70 / 94,44	natur
<b>F</b> POKLOP STUDNIČNÝ DELENÝ ARMOVANÝ 140	27111	Ø 140 × 8	sada	276	L / P	1	301	123,80 / 148,56	natur
<b>G</b> POKLOP STUDNIČNÝ DELENÝ ARMOVANÝ 170	27112	Ø 170 × 10	sada	535	L / P	1	560	151,60 / 181,92	natur

Ø 80, 90, 100, 110, 120, 140, 170

**1** SIVÁ



Technický list:



# SKRUŽE A ZÁKRYTOVÉ DOSKY – VYMÝVANÉ

Katalóg stránka  
**212**

**BEZ**  
POPLATKU



NÁZOV	kód	výška cm	rozmery d × š cm	merná jednotka	hmotnosť kg/ks	spotreba sada	paleta ks	hmotnosť kg/paleta	DOSTUPNÉ FARBY cena za ks/sada v EUR bez DPH/s DPH	povrch	
<b>A</b> SKRUŽ 80	26702	60	80 × 8	ks	280	-	1	305	<b>1 2</b> 200,90 / 241,08	natur - vymývaný	
<b>B</b> SKRUŽ 100	26703	60	100 × 8	ks	320	-	1	345	<b>1 2</b> 234,50 / 281,40	<b>3 4 5</b> 268,10 / 321,72	natur - vymývaný
<b>C</b> ZÁKRYTOVÁ DOSKA 100	26705	7,5	Ø 100	sada	140	L / P	1	165	<b>1 2</b> 167,40 / 200,88	natur - vymývaný	
<b>D</b> ZÁKRYTOVÁ DOSKA 120	26706	7,5	Ø 120	sada	195	L / P	1	220	<b>1 2</b> 200,90 / 241,08	<b>3 4 5</b> 221,10 / 265,32	natur - vymývaný

**1** DUNAJ 4-8

**2** DUNAJ 10-16

**3** ARKTIK

**4** ESENCE

**5** VULCANO



Technický list:



# DAŽĎOVÉ ULIČNÉ VPUSTE



NÁZOV	kód	rozmery DN / v / T (cm)	merná jednotka	hmotnosť kg/ks	paleta ks	hmotnosť kg/paleta	cena za ks v EUR bez DPH/s DPH
<b>HORNÁ</b>							
<b>A</b> DAŽĎOVÁ ULIČNÁ VPUŠŤ HORNÁ TBV-Q 450 / 195 / 5C	37901	45 × 19,5 × 5	ks	38	20	780	12 / 14,40
<b>B</b> DAŽĎOVÁ ULIČNÁ VPUŠŤ HORNÁ TBV-Q 450 / 295 / 5B	37902	45 × 29,5 × 5	ks	58	16	948	14,80 / 17,76
<b>C</b> DAŽĎOVÁ ULIČNÁ VPUŠŤ HORNÁ TBV-Q 450 / 570 / 5D	37903	45 × 57 × 5	ks	107	8	876	24,50 / 29,40
<b>STREDNÁ</b>							
<b>D</b> DAŽĎOVÁ ULIČNÁ VPUŠŤ STREDNÁ TBV-Q 450 / 195 / 6B	37904	45 × 19,5 × 5	ks	37	24	908	12 / 14,40
<b>E</b> DAŽĎOVÁ ULIČNÁ VPUŠŤ STREDNÁ TBV-Q 450 / 295 / 6A	37905	45 × 29,5 × 5	ks	56	16	916	14,80 / 17,76
<b>F</b> DAŽĎOVÁ ULIČNÁ VPUŠŤ STREDNÁ TBV-Q 450 / 570 / 6D	37906	45 × 57 × 5	ks	105	8	860	24,50 / 29,40
<b>K</b> DAŽĎOVÁ ULIČNÁ VPUŠŤ STREDNÁ S ODT. TBV-Q 450 / 350 / 3A Ø 150	37907	45 × 35 × 5	ks	73	16	1188	17,90 / 21,48
DAŽĎOVÁ ULIČNÁ VPUŠŤ STREDNÁ S ODT. TBV-Q 450 / 350 / 3A PVC Ø 150	37908	45 × 35 × 5	ks	69	16	1124	20 / 24
<b>L</b> DAŽĎOVÁ ULIČNÁ VPUŠŤ STREDNÁ S ODT. TBV-Q 450 / 450 / 3D Ø 200	37909	45 × 45 × 5	ks	90	8	740	30,10 / 36,12
DAŽĎOVÁ ULIČNÁ VPUŠŤ STREDNÁ S ODT. TBV-Q 450 / 350 / 3A PVC Ø 200	37910	45 × 35 × 5	ks	71	16	1156	21,50 / 25,80
<b>SPODNÁ</b>							
<b>M</b> DAŽĎOVÁ ULIČNÁ VPUŠŤ SPODNÁ (KALIŠŤE) TBV-Q 450 / 300 / 2A	37913	45 × 30 × 5	ks	70	16	1140	16,80 / 20,16
<b>N</b> DAŽĎOVÁ ULIČNÁ VPUŠŤ SPODNÁ S ODT. TBV-Q 450 / 330 / 1A Ø 150	37914	45 × 33 × 5	ks	76	16	1236	17,90 / 21,48
DAŽĎOVÁ ULIČNÁ VPUŠŤ SPODNÁ S ODT. TBV - Q 450 / 330 / 1A PVC Ø 150	37915	45 × 33 × 5	ks	81	16	1316	20,70 / 24,84
<b>O</b> DAŽĎOVÁ ULIČNÁ VPUŠŤ SPODNÁ S ODT. TBV-Q 450 / 380 / 1D Ø 200	37916	45 × 38 × 5	ks	79	12	968	20,20 / 24,24
DAŽĎOVÁ ULIČNÁ VPUŠŤ SPODNÁ S ODT. TBV-Q 450 / 380 / 1D PVC Ø 200	37917	45 × 38 × 5	ks	82	12	1004	24,70 / 29,64
<b>PRECHODOVÝ DIEL</b>							
<b>P</b> DAŽĎOVÁ ULIČNÁ VPUŠŤ PRECHODOVÝ DIEL TBV-Q 450-270 / 295 / 11A	37918	45-27 × 29,5 × 5	ks	60	12	740	31,80 / 38,16
<b>VYROVNÁVACÍ PRSTENEC</b>							
<b>Q</b> DAŽĎOVÁ ULIČNÁ VPUŠŤ PRSTENEC TBV-Q 270 / 60 / 10B	37919	45-27 × 6	ks	8	50	420	7,50 / 9
<b>R</b> DAŽĎOVÁ ULIČNÁ VPUŠŤ PRSTENEC TBV-Q 390 / 60 / 10A	37920	39 × 6	ks	23	15	365	9 / 10,80

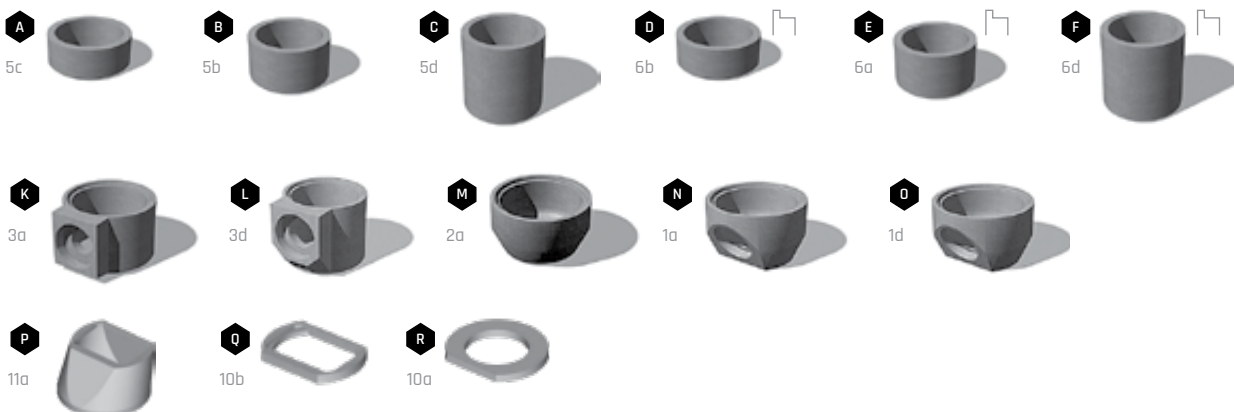

# VTOKOVÉ MREŽE PRE ULIČNÉ VPUSŤE



NÁZOV	kód	rozmery d / š / v (cm)	merná jednotka	hmotnosť kg/ks	paleta ks	hmotnosť kg/paleta	cena za ks v EUR bez DPH/s DPH
<b>A</b> MREŽA KM 01 D400 500 / 500 ROVNÁ	37701	50,4 × 50,4 × 16	ks	87	12	1 064	180,70 / 216,84
<b>B</b> MREŽA KM 12 - EUROPA D400 500 / 500 ROVNÁ	37702	50 × 50 × 16	ks	66	16	1 076	126,90 / 152,28
<b>C</b> MREŽA KM 12P - EUROPA D400 500 / 500 ROVNÁ, S PÁNTOM	37703	50 × 50 × 16	ks	67	16	1 092	128,70 / 154,44
<b>D</b> MREŽA KM 18P - EUROPA D400 300 / 500 ROVNÁ, S PÁNTOM	37799	51,5 × 31 × 12,5	ks	36	24	889	120,50 / 144,60
<b>E</b> OBRUBŇIKOVÁ MREŽA KMC01P	37708	50 × 53 × 29,5	ks	105	12	1 280	189,30 / 227,16



# KALOVÉ KOŠE PRE ULIČNÉ VPUSŤE



NÁZOV	kód	rozmery Ø / v (cm)	merná jednotka	hmotnosť kg/ks	paleta ks	hmotnosť kg/paleta	cena za ks v EUR bez DPH/s DPH
<b>A</b> KÔŠ KALOVÝ A4 - VEĽKÝ	37801	38,5 × 60	ks	4	36	164	32,30 / 38,76
<b>B</b> KÔŠ KALOVÝ B1 - MALÝ	37802	38,5 × 25	ks	2,5	60	170	22,40 / 26,88
<b>C</b> KÔŠ KALOVÝ C3 - OVÁL VEĽKÝ	37804	39,5-25,5 × 57,5	ks	7	40	300	32,30 / 38,76
<b>D</b> KÔŠ KALOVÝ D1 - OVÁL MALÝ	37803	39,5-25,5 × 32,5	ks	3	52	176	24,70 / 29,64



Blank grid area for notes or additional information.



# ŽLABY

Katalóg  
strana  
214



NÁZOV	kód	výška cm	rozmery d × š cm	merná jednotka	hmotnosť kg/ks	spotreba ks/bm	paleta ks	hmotnosť kg/paleta	DOSTUPNÉ FARBY cena za ks v EUR bez DPH/s DPH	povrch
<b>A</b> ŽLAB VEĽKÝ I. (HĽBKA ŽLABU 78 MM)	21401	15,8	33 × 67	ks	42,8	3	21	924	<b>1</b> 4,40 / 5,28	standard
<b>B</b> ŽLAB VEĽKÝ II. (HĽBKA ŽLABU 20 MM)	21406	10	25 × 50	ks	24,5	4	48	1 201	<b>1</b> 3,60 / 4,32	standard
<b>C</b> ŽLAB MALÝ I. (HĽBKA ŽLABU 45 MM)	21402	9	20 × 34	ks	8,1	5	90	754	<b>1</b> 2,80 / 3,36	standard
<b>D</b> ŽLAB MALÝ II. (HĽBKA ŽLABU 20 MM)	21403	8	25 × 21	ks	8,2	4	168	1 403	<b>1</b> 2,80 / 3,36	standard



**1** SIVÁ

Technický list:



# ŽLABY – VZOR DUB

Katalóg  
strana  
213



NÁZOV	kód	výška cm	rozmery d × š cm	merná jednotka	hmotnosť kg/ks	spotreba ks/bm	paleta ks	hmotnosť kg/balenie	DOSTUPNÉ FARBY cena za ks v EUR bez DPH/s DPH	povrch
<b>A</b> ŽLAB MALÝ DUB	29135	6	50 × 25	ks	16,4	2	32	550	<b>1 2 3</b> 13 / 15,60	natur - reliefný
<b>B</b> ŽLAB VEĽKÝ DUB	29136	6	100 × 25	ks	32,8	1	16	550	<b>1 2 3</b> 26,50 / 31,80	natur - reliefný

Výrobok verne imituje prírodný materiál, preto je žiaduce, aby nebola farba výrobku jednotná.

**1** ARKTIC

**2** SVETLÝ

**3** TMAVÝ

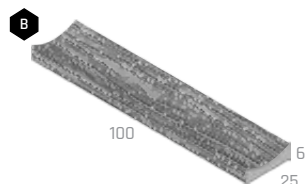
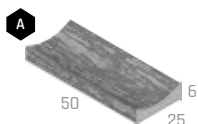

Technický list:



# ŽLAB – NATUR PATINA

Katalóg  
strana  
213



NÁZOV	kód	výška cm	rozmery d × š cm	merná jednotka	hmotnosť kg/ks	spotreba ks/bm	paleta ks	hmotnosť kg/paleta	DOSTUPNÉ FARBY cena za ks v EUR bez DPH/s DPH	povrch
ŽLAB	29319	7	67,5 × 22,5	ks	19,2	1,48	30	601	<b>1</b> 17,10 / 20,52	natur - reliefný

Výrobok verne imituje prírodný materiál, preto je žiaduce, aby nebola farba výrobku jednotná.

**1** NATUR PATINA

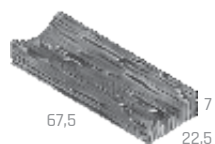

Technický list:







# ŠTRBINOVÝ ŽLAB

Katalóg  
strana  
**215**



NÁZOV	kód	výška cm	rozmery d × š cm	merná jednotka	hmotnosť kg/ks	spotreba ks/bm	paleta ks	hmotnosť kg/paleta	DOSTUPNÉ FARBY cena za ks v EUR bez DPH/s DPH	povrch
<b>A</b> ŠTRBINOVÝ ŽLAB	21301	20	100 × 20	ks	73,5	1	20	1 497	1 51 / 61,20	standard
<b>B</b> ČISTIACI KUS	21302	20	50 × 20	ks	29,4	-	50	1 495	1 57,40 / 68,88	natur
<b>C</b> VPUŠŤOVÝ KUS	21303	20	50 × 20	ks	24,5	-	50	1 250	1 61,20 / 73,44	natur
<b>D</b> KALOVÝ KÓŠ	31304	23,5	40 × 8	ks	1,4	-	VL	1,4	33 / 39,60	pozink
<b>E</b> LIATINOVÝ ROŠŤ	31305	1	50 × 20	ks	6,5	2	VL	6,5	38,20 / 45,84	litina
<b>F</b> PRECHODOVÁ DOSKA	21306	7	Ø 60	ks	36	-	20	745	1 37,50 / 45	natur
<b>G</b> ZÁSLEPKA	21307	20	10 × 20	ks	9,9	-	VL	9,9	1 15 / 18	natur
<b>H</b> ZÁSLEPKA S ODTOKOM DN 110	21308	20	10 × 20	ks	7,2	-	VL	7,2	1 17 / 20,40	natur

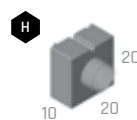
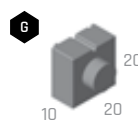
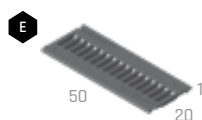
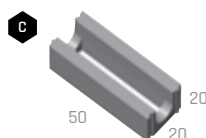
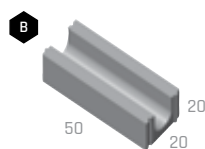
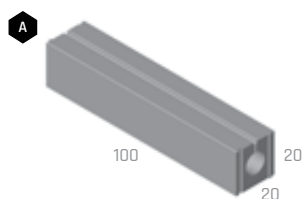

1 SIVÁ

Technický list:



## ZOSTAVA ŠTRBINOVÝCH ŽLABOV

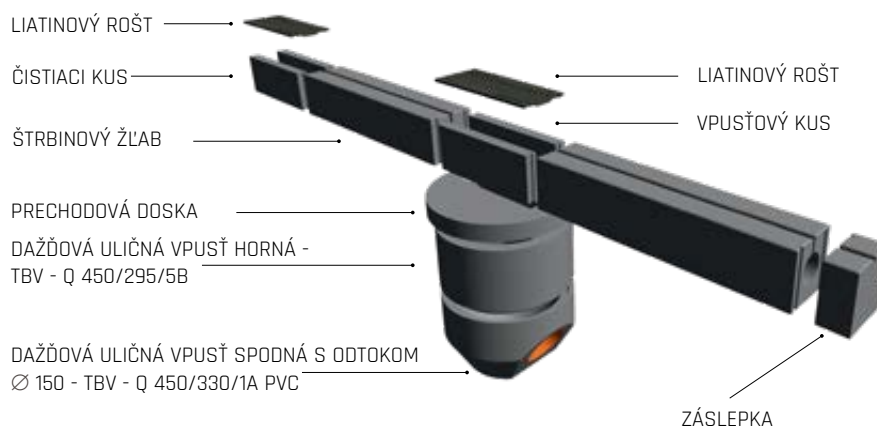

# ODVODŇOVACÍ ŽĽAB EUROPA

Katalóg  
strana  
**216**

BEZ  
POPLATKU



NÁZOV	kód	výška cm	rozmery d × š cm	merná jednotka	hmotnosť kg/ks	spotreba ks/bm	paleta ks	hmotnosť kg/paleta	DOSTUPNÉ FARBY cena za ks v EUR bez DPH/s DPH	povrch
<b>A</b> LIATINOVO-BETÓNOVÝ ŽĽAB DN 150	21316	26,9	100 × 23,4	ks	85	1	20	1 727	1 2 102,30 / 122,76	standard
<b>B</b> LIATINOVO-BETÓNOVÝ ŽĽAB DN 150 - ČISTIACI KUS	21317	26,9	100 × 23,4	ks	85	1	20	1 727	1 2 112,30 / 134,76	standard
<b>C</b> LIATINOVO-BETÓNOVÝ ŽĽAB DN 150 S ODTOKOM - ČISTIACI KUS	21318	26,9	100 × 23,4	ks	85	1	20	1 727	1 2 115,20 / 138,24	standard
<b>D</b> KALOVÝ KÔŠ	31304	23,5	40 × 8	ks	1,4	-	VL	1,4	33 / 39,60	pozink
<b>E</b> PRECHODOVÁ DOSKA	21306	7	∅ 60	ks	36	-	20	745	1 2 37,50 / 45	natur
<b>F</b> ZÁSLEPKA UNIVERZÁLNA	21312	19,5	10 × 23,4	ks	11	-	VL	11	1 2 17 / 20,40	natur
<b>G</b> ZÁSLEPKA S ODTOKOM DN 125	21313	19,5	10 × 23,4	ks	8,5	-	VL	8,5	1 2 19,50 / 23,40	natur

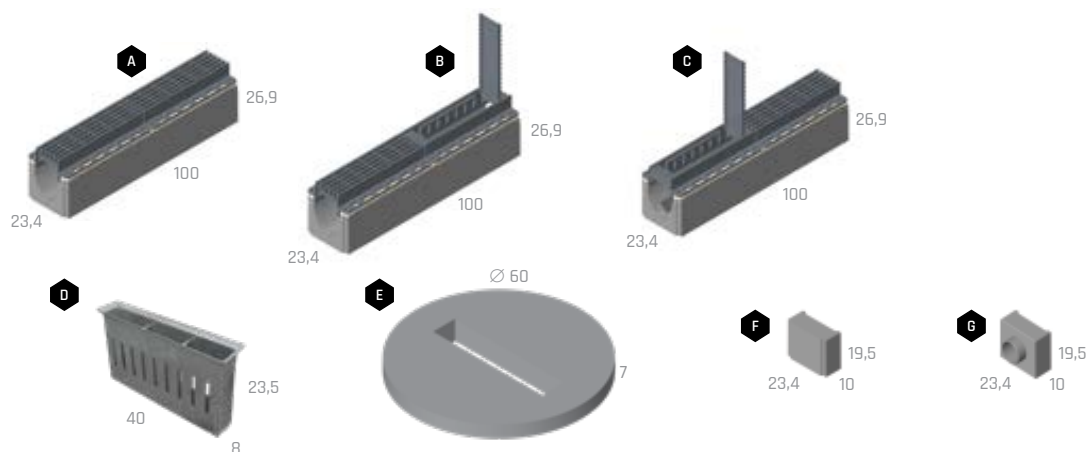

1 SIVÁ 2 NATUR

Technický list:



## ZOSTAVA ODVODŇOVACÍCH ŽĽABOV EUROPA

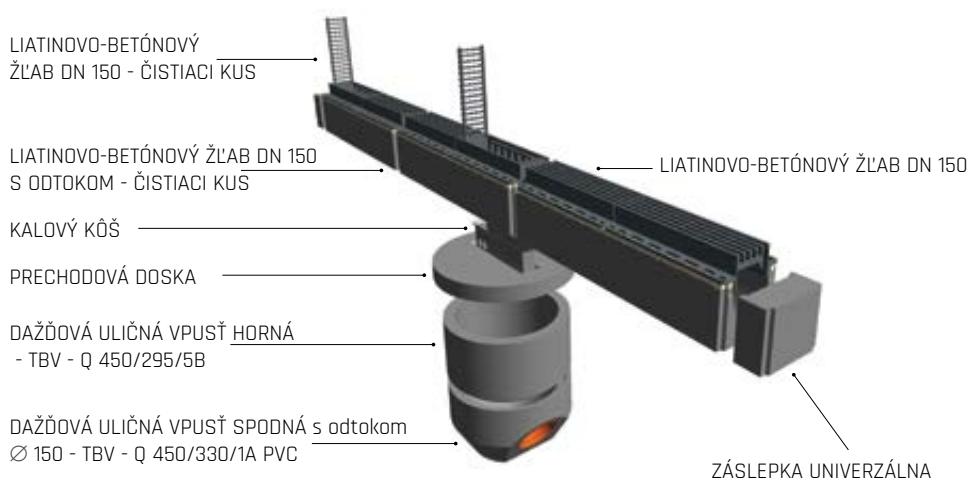

# ENERGOKANÁL

Katalóg  
strana  
217



NÁZOV	kód	výška cm	rozmery d × š cm	merná jednotka	hmotnosť kg/ks	spotreba ks/bm	paleta ks	hmotnosť kg/paleta	DOSTUPNÉ FARBY cena za ks v EUR bez DPH/s DPH	povrch
<b>A</b> ENERGOKANÁL I.	21404	19,3	100 × 23,4	ks	62	1	20	1 267	1 11,90 / 14,28	standard
<b>B</b> KRYCIA DOSKA ENERGOKANÁLU	21405	5	100 × 16,8	ks	17,6	1	54	975	1 4 / 4,80	standard

Vnútročný rozmer 100 × 15 × 14 cm.

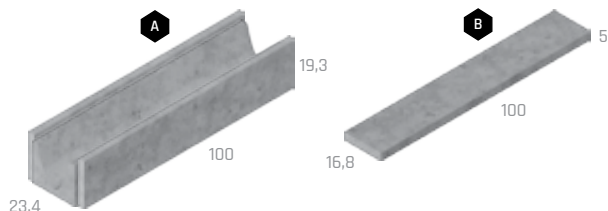

1 SIVÁ

Technický list:



# RÚRY OSEMHRANNÉ



NÁZOV	kód	rozmery DN / L / T (cm)	merná jednotka	hmotnosť kg/ks	paleta ks	hmotnosť kg/paleta	cena za ks v EUR bez DPH/s DPH
<b>A</b> RÚRA OSEMHRANNÁ TZP - Q 400 / 1000	37601	40 × 100 × 8	ks	335	VL	335	1 102 / 122,40
<b>B</b> RÚRA OSEMHRANNÁ TZP - Q 600 / 1000	37602	60 × 100 × 8	ks	490	VL	490	1 123,50 / 148,20
<b>C</b> RÚRA OSEMHRANNÁ TZP - Q 800 / 1000	37603	80 × 100 × 10	ks	815	VL	815	1 223,30 / 267,96
<b>D</b> RÚRA OSEMHRANNÁ TZP - Q 1000 / 1000	37604	100 × 100 × 12	ks	1 200	VL	1 200	1 289,20 / 347,04

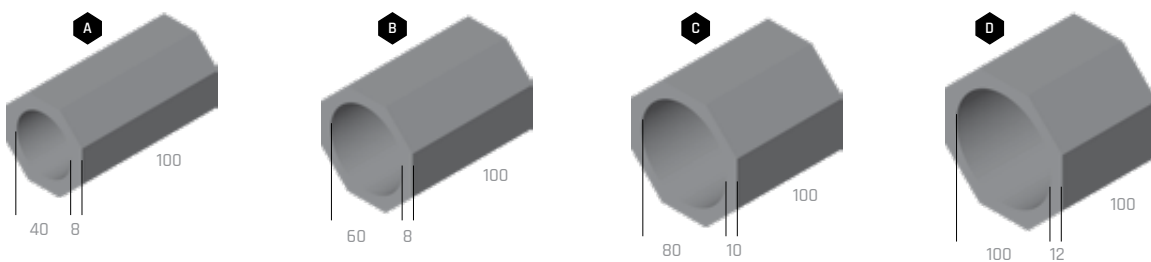

1 SIVÁ

Technický list:



# » ZJEDNODUŠENÝ POSTUP KLADENIA BETÓNOVEJ DLAŽBY

1. Správne zhotovenie podkladových vrstiev patrí medzi veľmi dôležité fázy výstavby celej spevnenej plochy. Ani najkvalitnejšia dlažba nezmierni nedostatky v podlaží. Zloženie podkladových vrstiev je vždy závislé od geologických podmienok a predpokladaného zaťaženia práve realizovanej plochy. Odporúčanie skladieb pre štandardné základové pomery nájdete na strane 131.



2. Všetky konštrukčné vrstvy podkladu musia byť zhotovené v skloně dláždenej plochy. Dôležité je, aby výsledné súvrstvie skladieb podlažia a vrchného krytu bolo dokonale odvodnené.
3. Dlažbu vyberáme podľa toho, či je určená na schodné alebo jazdné plochy.
4. Dlážděná plocha musí byť ohraničená obrubníkmi alebo iným pevným spôsobom.
5. Pri zakladaní dláždenej plochy si zmeriame zvolenú skladbu dlažby a obrubníky založíme tak, aby sme pri odporúčanej škáre 3 – 5 mm nemuseli dlažbu pracne dorezávať. Dlažba sa nesmie klást' na zráz bez možnosti dilatácie, inak môže dôjsť k poškodeniu dlažby pri používaní.



6. Na zhotovenie vrstvy na kladenie (ložnej) použijeme drvené kamenivo frakcie 4/8 mm, ktoré urovnáme na vyspádované a riadne zhutnené podkladové vrstvy. Ložná vrstva sa zhotovuje v hrúbke 30 – 40 mm a tvorí vrstvu na kladenie, do ktorej ukladáme dlažbu.
7. Je potrebné počítať s poklesom dlažby o 5 – 10 mm pri záverečnom hutnení dlažby.



8. Kladenie vykonávame tak, aby sa nenarušila ložná vrstva. Odporúčame postupovať od najnižšieho bodu proti spádu dláždenej plochy.
9. Odporúčame pri kladení odoberať dlažbu (jednotlivé kamene) z viacerých palet naraz a kombinovať ich celkom náhodne, aby sme predišli tvorbe farebných zhlukov a hniezd, aby výsledné dielo pôsobilo prírodným dojmom. Iba týmto spôsobom kladenia (pozri **obr. 2** a **obr. 3**) je dosiahnutá správna farebná kombinácia na celej dláždenej ploche. Pri kladení je nutné aj prerušenie pozdĺžnych a priečných priebežných škár pri skladbových dlažbách. Pri práci s výrobkami v odtieni COLOR-MIX je toto pravidlo nevyhnutnosťou! Nie je možné klást' kamene tak, ako sú na palete vo vrstvách (pozri **obr. 1**), je nutná vyššie opísaná kombinácia!
10. Prípadné rezanie dlažby vykonávame vždy mimo dláždenej plochy, aby nedošlo k znečisteniu plochy jemným prachom. Vykonávať dobetónovanie plôch vôbec neodporúčame!
11. Položenú dlažbu zapieskujeme čistým a suchým kremičitým pieskom a zametieme. (Niektoré dlažby je nutné škárovať špeciálnou škárovacou hmotou na báze kremičitého piesku a živícového spojiva, ktorá sa vlhkosťou vytvrdí a zabráni tak uniknú piesku zo škár a možnému poškodeniu povrchu dlažby - viac informácií v TL každej dlažby). Pokiaľ to dlažba umožňuje, zhutníme ju vibračnou doskou s gumovou podložkou a znovu zapieskujeme. Dlažba, ktorú nemožno hutniť vibračnou doskou, je v kataľógu označená symbolom preškrtnutej vibračnej dosky. V takom prípade dlažbu usadíme iba poklepom gumovou palicou.
12. Plošnú dlažbu môžeme tiež klást' na vybetónovanú plochu s usadením na plastové alebo gumové terče.
13. Dlažby neodporúčame klást' do čerstvého betónu alebo lepiť na vybetónovanú plochu.

## » UPOZORNENIE

### ŠTRUKTÚRA A FARBA BETÓNOVÝCH DLAŽOBNÝCH BLOKOV

Pri výrobe sú používané veľmi kvalitné prírodné vstupné suroviny, napriek tomu môžu betónové výrobky vykazovať farebné rozdiely alebo rozdiely v rovnomernosti štruktúry povrchu betónového výrobku. Výskyt farebných rozdielov alebo rozdielov v rovnomernosti štruktúry povrchu výrobku na betónových prvkoch je bežným javom, ktorému výrobca bohužiaľ nemôže vďaka používaniu prírodných materiálov úplne predísť. Normy hodnotiace výrobu betónových výrobkov vo všeobecnosti uvádzajú, že rozdiely vo farbe môžu byť spôsobené odlišnosťami v odtieňoch a vlastnostiach prírodných surovín a odlišnosťami pri tvrdnutí, ktorých sa nemožno vyvarovať a nie sú považované za významné. Ku konečnému zjednoteniu farebnosti prvkov dochádza postupným pôsobením poveternostných vplyvov.

### VÝSTAVNÉ VZORKY

Vystavené výrobky vo výstavných centrách či predajniach stavebného materiálu (vzorky v stojanoch či výstavkách atď.) sa môžu od zakúpeného produktu farebne odlišovať. Toto môže byť spôsobené rozdielnym vekom vzoriek a tiež používaním prírodných vstupných materiálov pri výrobe všetkých našich betónových výrobkov.

Zásady pre pokládku skladobnej a zámkovej dlažby



Zásady pre pokládku plošnej a veľkoformátovej dlažby



obr. 1



obr. 2



obr. 3

## › ZLOŽENIE KONŠTRUKČNÝCH VRSTVIE PRE JEDNOTLIVÉ KATEGÓRIE ZAŤAŽENIA



SCHODNÉ KOMUNIKÁCIE  
- KLADENIE NA PLASTOVÉ TERČE

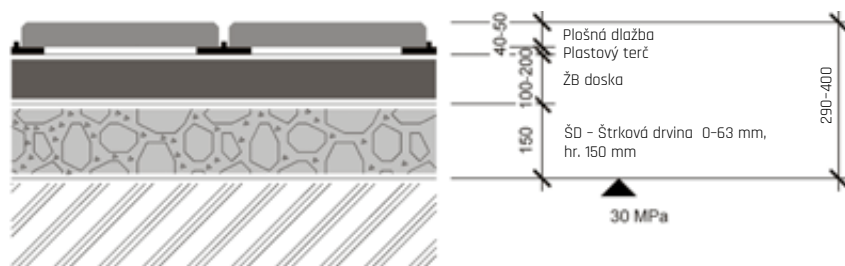

CHODNÍKY

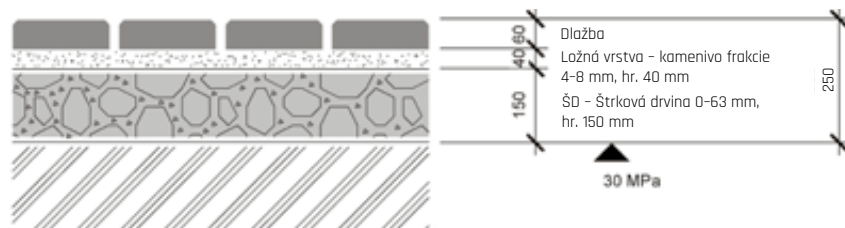

PLOCHY S OBČASNÝM POHYBOM  
ÁUT DO 3,5 t

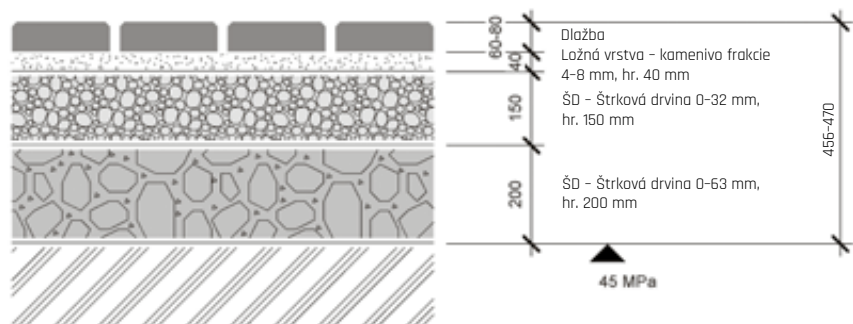

JAZDNÉ PLOCHY PRE  
VOZIDLÁ DO 3,5 t

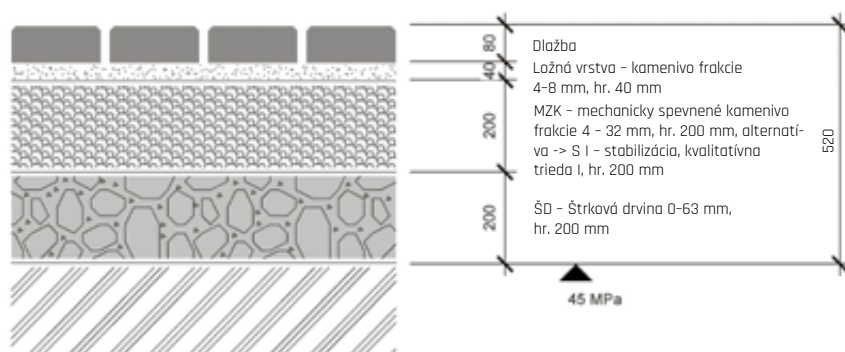

JAZDNÉ PLOCHY PRE  
VOZIDLÁ NAD 3,5 t

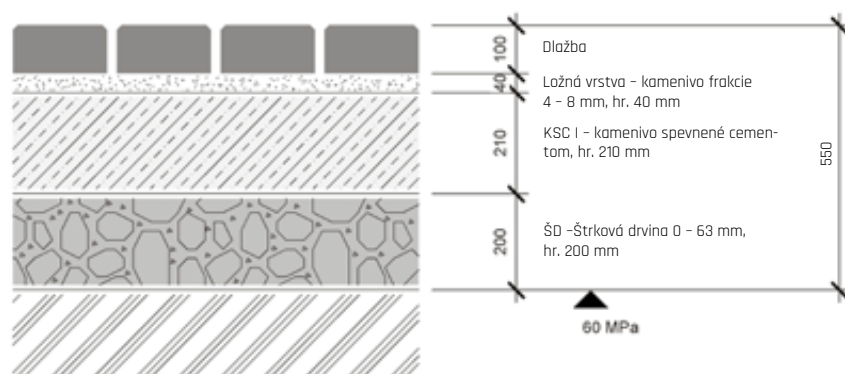

# ➤ ZJEDNODUŠENÝ POSTUP NA MUROVANIE Z BETÓNOVÝCH TVAROVIEK

1. Základový pás sa v štandardných prípadoch zhotovuje z prostého betónu triedy C 16/20 šírky 200 - 400 mm do nezamrzajúcej hĺbky.
2. Pred zaliatím základov je nutné rozmerať výškové odsokoly, stĺpiky a dilatačné celky.

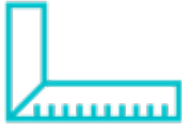

3. Pri betónovaní základu osadíme základ trňmi z roxoru 16 mm a necháme vyčnievať 30 cm pre budúce previazanie zvislej armatúry muriva.
4. Medzi základy a murivo odporúčame vykonať hydroizoláciu pomocou hydroizolačných stierkových (náterových) hmôt, ktoré dobre zatesnia aj v mieste prestupu výstuže.



5. Murovanie vykonávame buď na sucho, alebo na ložnú škáru.

6. Na murovanie používajte zásadne cementovú maltu, bez obsahu vápna.
7. Betónové tvarovky vyplníme zavlhnutým betónom minimálnej pevnostnej triedy C20/25 a vyššia, potom hutníme pomocou dreveného zhutňovača.
8. Tvarovky poslednej vrstvy neplníme až po horný okrajkonštrukcie (necháme pri hornom okraji 20 - 50 mm medzeru na vyzrážanie vody).
9. Striešky lepíme cementovým flexibilným lepidlom na terče (do rohu striešky z dôvodu odvodu pary vzliňajúcej vlhkosti „dýchanie“ plotového systému).



10. Styčnú plochu medzi strieškami vyplníme trvalo pružným tmelom (najlepšie polyuretánovým).

Celý rozsah zásad pre murovanie z betónových tvaroviek nájdete tu

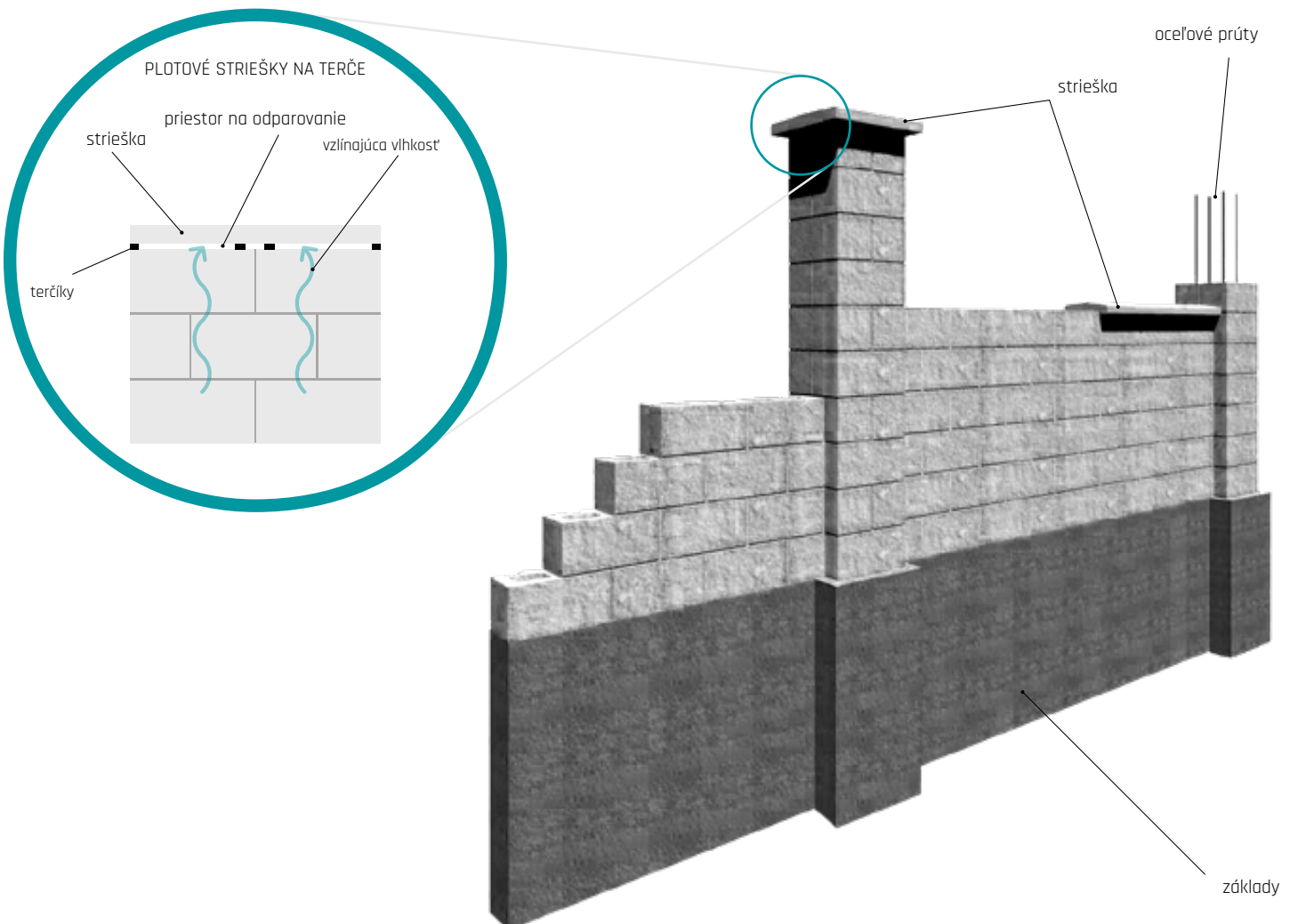

## » VÁPENNÉ VÝKVETY

Tvorba vápenných výkvetov (biele škvrny na povrchu betónových prvkov) je sprievodným a **prirodeným javom zrenia betónu**, ktorému nie je možné celkom zabrániť. Vznik vápenných výkvetov nie je možné obmedziť ani použitím určitého typu (druhu) cementu. Prísady do betónu tento jav čiastočne obmedzujú, ale nedokážu mu celkom zabrániť.

Vápenné výkvetvy sú tvorené prevažne uhličitanom vápenatým  $\text{CaCO}_3$ . Vznikajú najmä na povrchu betónového výrobku pôsobením vzdušného oxidu uhličitého ( $\text{CO}_2$ ) vo vlhkom prostredí spolu s hydroxidom vápenatým  $\text{Ca(OH)}_2$ .

Vápenné výkvetvy **nemajú vplyv na úžitkové vlastnosti** betónových výrobkov, a neznameniajú teda zlu kvalitu betónového výrobku! **Väčšinou ide o dočasný estetický jav - zmenu farby na povrchu betónového výrobku.** O tom, že výskyt primárnych vápenných výkvetov nemá vplyv na úžitkové vlastnosti betónových výrobkov, svedčí fakt, že výskytom vápenných výkvetov sa nezaobera žiadna norma a nepovažuje ich tvorbu za chybu betónového výrobku.

Tvorbu vápenných výkvetov podporuje aj zle **zvolené konštrukčné vyhotovenie stavby**. Dláždené kryty treba zhotoviť tak, aby nedochádzalo k hromadeniu vody v loži krytu, pretože trvalé uloženie dlaždíc vo vlhkom alebo mokrom prostredí opäť vedie k vyplavovaniu hydroxidu vápenatého na povrch dlaždíc a k tvorbe vápenných výkvetov.

K vymiznutiu výkvetov z povrchu betónu dochádza v čase samovoľne vplyvom poveternostných vplyvov (pôsobením kyslých dažďov). Úplné vymiznutie výkvetov je niekedy dlhodobý proces, ktorý závisí na intenzite výkvetu a na miestnych podmienkach. Tento proces je možné urýchliť **špeciálnymi čistiacimi prípravkami** na báze kyselín. Na tento účel sa nám osvedčil prípravok pod obchodným názvom REBANit S od firmy REMEI CZ, s.r.o. Tieto čistiace prípravky však môžu narušiť povrchovú štruktúru betónu alebo jeho farbu, preto ich výrobca betónových výrobkov odporúča len vo výnimočných prípadoch.



Povrch dlažby bez vápenného výkvetu



Povrch dlažby s vápenným výkvetom pred čistením a po vyčistení Rebanitom S

## » ČISTENIE A OCHRANA BETÓNOVÝCH VÝROBKOV

Pre predĺženie životnosti betónových dlaždíc aj iných betónových prvkov je dôležitá jej údržba a najmä ochrana.

### » BEŽNÉ NEČISTOTY

Bežné nečistoty (škvrny od hlíny, prach, mach, napadané lístie atď.) sa dajú zavčas ľahko odstrániť pomocou „vapky“ - vysokotlakovým čističom, prípadne za použitia bežných ekologicky odbúrateľných saponátov. Táto údržba (čistenie), ale musí byť pravidelná a neodporúčame používať rotačnú dýzu, aby nedošlo k poškodeniu povrchu dlažby! Pred čistením betónového výrobku tlakovou vodou si vždy preštudujte technický list výrobku, nie všetky betónové výrobky je možné takto čistiť!

### » VÄČŠIE ZNEČIŠTENIE ORGANICKÝMI VPLYVMI

V prípade veľkého organického znečistenia (machy, riasy atď.) alebo olejových škvŕn, hrdze, odporúčame použiť účinný čistiaci prostriedok od Floorcolor s.r.o. Postup čistenia odporúčame vždy vopred konzultovať na našej technickej poradenskej linke, kde v závislosti od konkrétneho prípadu bude určený postup a vhodný čistiaci prostriedok.

### » PREVENCIA

Zabrániť alebo značne obmedziť rast vegetácie (mach, a. i.) na dláždených krytoch a v jeho škárach je možné vhodnou voľbou materiálov a dokonalého odvodnenia nielen povrchu dláždeného krytu, ale najmä aj spodnej stavby krytu.

Dôležité je tiež použitie škárovacích materiálov, napríklad kremičitého piesku s vysokým podielom  $\text{SiO}_2$  najlepšie 95 % a viac, alebo špárovacej hmoty na báze kremičitého piesku a živcového spojiva, ktoré sa vlhkosťou vytvrdia.

Aby dlažba bola lepšie čistiteľná (aj pre výrobky s DAP ochranou) a zabránili sme rastu machov a tiež zamedzili tvorbe vápenných výkvetov na našich výrobkoch, odporúčame ošetriť **ochranným impregnačným náterom**, ako je Ditonguard, zachovávajúcím pôvodný vzhľad dlažby, alebo ochranným náterom Sikafloor ProSeal, zvyrazňujúcim farbu dlažby.



Detail ošetreného povrchu



Bez impregnácie



Ditonguard



Sikafloor®-ProSeal

# ▶ SPOLOČNOSŤ DITON ZÍSKALA ZNAČKU ČESKÁ KVALITA – OSVEDČENÉ PRE STAVBU

Spoločnosť DITON s.r.o. sa dňa 19. 2. 2016 umožnilo, ako prvej spoločnosti z radu výrobcov betónových prvkov v Českej republike, používať prestížne označenie ČESKÁ KVALITA – OSVEDČENÉ PRE STAVBU, a to pre nasledujúce výrobky:



- betónové dlažobné bloky,
- betónové dlažobné dosky,
- betónové obrubníky,
- betónové tvárnice.

Program ČESKÁ KVALITA je program podpory predaja kvalitných českých výrobkov a poskytovania kvalitných služieb podporovaný vládou Českej republiky. Program je súčasťou Národnej politiky kvality a vznikol preto, aby odlišil seriózne a dôveryhodné značky kvality, ktoré budú dobrou vôdzkou pre spotrebiteľa pri nákupe. Program ČESKÁ KVALITA je garantovaný uznesením vlády ČR a hlavným zmyslom tohto programu je poukázať na pactive značky, ktoré sa udeľujú len po prísnom a nezávislom overovaní kvality a podliehajú pravidelnej kontrole. Každá značka v programe má presne stanovené kritériá na posudzovanie kvality podľa konkrétneho typu výrobkov či služieb a musí spĺňať 4 základné podmienky:

1. Výrobok musí mať v porovnaní s obdobnými výrobkami na trhu nadštandardnú kvalitu.
2. Kvalitu musí overiť nezávislá akreditovaná skúšobňa.
3. Dodržiavanie kvality sa musí priebežne kontrolovať.
4. Musí sa kontrolovať spokojnosť zákazníkov.

Spoločnosť DITON svojím výrobným sortimentom spadá v posudzovaní kvality svojich výrobkov pod značku OSVEDČENÉ PRE STAVBU. Základným zmyslom značky OSVEDČENÉ PRE STAVBU je poskytnúť všetkým osobám a subjektom, ktoré prichádzajú do styku s našimi výrobkami, informáciu, že tieto výrobky sú vhodné na zabudovanie do stavby na území Českej republiky. Tým značka zásadne prispieva k požadovanej a očakávanej výslednej bezpečnosti a kvalite stavieb.

Aby mohli túto značku naše výrobky niesť, museli najprv prejsť náročnými testami zladenými s európskymi normami, kde sa bola posudzovaná vhodnosť našich výrobkov na použitie na stavbe v zmysle zákona č. 183/2006 Zb., o územnom plánovaní a stavebnom poriadku (Stavebný zákon) a ďalších technických predpisov ČR. Významným prvkom tohto certifikačného systému je tiež zaistenie trvalého dozoru dodržiavania úrovni overených vlastností príslušného stavebného výrobku. Celý certifikačný systém vrátane udeľovania značky je v súlade s ČSN ISO/IEC 17030 Posudzovanie zhody – Všeobecné požiadavky na značky zhody tretej strany je celkom transparentný, nestranný a nediskriminačný.

Získanie značky ČESKÁ KVALITA – OSVEDČENÉ PRE STAVBU je pre spoločnosť DITON ďalším míľnikom v našom podnikaní. Určite by sme toto ocenenie a uznanie našej práce nedosiahli bez našich zamestnancov a tiež bez vás, našich zákazníkov, ktorí ste nám každodennou inšpiráciou a hnacím motorom.

Osviedčení najdete zde ▶▶



## ▶ KVALITA JE PRE NÁS ÚPLNE ZÁSADNÁ

Vzhľad výrobkov ide v spoločnosti DITON s.r.o. neodmysliteľne ruka v ruke s kvalitou, ktorá je neustále kontrolovaná certifikovaným systémom managementu akosti podľa požiadaviek medzinárodných noriem ČSN EN ISO radu 9001.

Prebiehajúce kontroly,

- Kontroly vstupných materiálov,
- Kontroly nastavenia technológií,
- Medzioperačné kontroly,
- Výstupné kontroly hotových výrobkov.

Kontroly kvality výrobkov prebiehajú na dennej báze v rámci kontrolných a skúšobných plánov. Kontrolu našich výrobkov vykonáva nielen naše interné laboratórium, ale aj externé nezávislé akreditované laboratóriá, napr. TAZUS a.s., ADMAS, ZL pri VUT Brno a i. Pri hotových výrobkoch aj pri čerstvom betóne sa riadime podľa platných ČSN EN v plnom ich rozsahu a znení. Všetky skúšky vychádzajúce z ČSN EN naše betónové výrobky spoľahlivo spĺňajú, a tým majú zaručenú dlhú životnosť.



DLAŽBA PRI SKÚŠKE PEVNOSŤ V PRIEČNOM ŤAHU



DLAŽBA PRI SKÚŠKE PEVNOSŤ V OHYBE



DLAŽBA PRI SKÚŠKE OBRUSNOSŤ POVRCHU



BETÓN PRI SKÚŠKE PEVNOSŤ V TLAKU

### Organizácia má v prevádzkach

- Výrobný závod Střítež, č.p. 207, 588 11 Střítež;
- Výrobný závod Čeperka, Čeperka 222, 533 45 Opatovice nad Labem;
- Výrobný závod Paskov, Kirilovova 913, 739 21 Paskov;
- Výrobný závod Otnice, Dědina 484, 683 54 Otnice;
- Výrobný závod Přerov, Tovačovská 3297/2c, 750 02 Přerov – Přerov I-Město;
- Sklad Praha, Bečovská 939, 104 00, Praha 10 – Uhřetěves
- zavedený **Systém integrovaného manažmentu** v súlade s požiadavkami noriem **ČSN EN ISO 9001:2016** (Systém manažmentu kvality), **ČSN EN ISO 14001:2016** (Systém environmentálneho manažmentu) a **ČSN ISO 45001:2018** (Systém manažmentu bezpečnosti a ochrany zdravia pri práci).



Certifikáty sú k dispozícii tu ▶▶





# NAŠE INOVÁCIE



## TECHNOLÓGIA CURDEP

Špeciálny vzhľad povrchu s mierne reliéfnym profilom a zvýraznením kameniva nášľapnej vrstvy vzniká aplikáciou unikátnej výrobnéj technológie CURDEP, ktorú spoločnosť DITON s.r.o. prezentuje na plošnej reliéfnéj dlažbe PREMIERE. Výsledkom ojedinelej techniky opracovania povrchu betónovej dlaždice súčasne s impregnáciou do hĺbky materiálu je hladký a lesklý povrch bez ostrapkov. Dokonalosť spracovania je taká verná, že je na prvý pohľad takmer na nerozoznanie od lesklých interiérových dlažieb. Na rozdiel od nich však ponúka výraznú pridanú hodnotu v podobe neporovnateľne väčšej odolnosti z hľadiska mechanického namáhania a záťaž. Dlažba je dobre umývateľná, ľahko sa čistí a ošetruje.

Vzhľadovo veľmi atraktívna plošná reliéfná dlažba PREMIERE tak ponúka veľkú príležitosť na využitie nielen v exteriéri, ale aj v interiéri. Nájde uplatnenie na schodných plochách, na terasách, v priestore záhradnej kuchyne či mieste posedenia s krbom, ale aj vo vinnej pivničke, hospodárskych priestoroch či technických miestnostiach.

BIELA

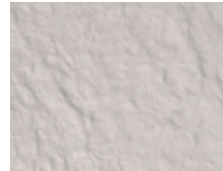

PIESKOVÁ



TEHLOVÁ



BEIGE



CREME



NOIR



Farebné povrchy plošnej dlažby reliéfnéj PREMIERE



## TECHNOLÓGIA BOSS 5

Špeciálna technológia nanášania lakov a ich vytvrdzovania na povrchu betónových dlažieb, patrí k revolučným technikám ošetrovania povrchu, ktoré zaisťujú maximálnu možnú ochranu betónových dlažieb. Túto špičkovú technológiu sme v spoločnosti DITON úspešne zaviedli do výroby a plne ju využívame pri výrobkoch, ktoré vedú oceniť predovšetkým veľmi nároční zákazníci.

Kompozitná látka špeciálneho zloženia sa nanáša na povrch betónových dlažieb a vytvrdzuje sa pomocou žiarenia a vysokej teploty. Povrchy ošetrené technológiou BOSS 5 prinášajú hneď celý rad výhod a zvýšenie úžitkových vlastností. Predovšetkým chráni dlaždice proti mechanickému poškodeniu pri bežnom používaní a chráni ich tiež proti vplyvom vonkajšieho prostredia. Používatel'ov dokáže zbaviť obáv z najčastejších nehôd, ako sú škvrny po vyliatí červeného vína alebo po zafarbení potravinami s obsahom prírodných farbív - najčastejšie horčicou, kečupom, kávou alebo čajom.

Povrch dlaždíc všeobecne je menej náchylný na ušpinenie aj pri bežnej prevádzke. Nečistoty z povrchu veľmi ľahko zotriete či odstránite handrou, ostriekaním hadicou alebo vodou s kefou. Na ošetrovanie stačí naozaj chvíľka. O mimoriadnom prínose tejto jedinečnej technológie BOSS 5 sa môžete presvedčiť aj vy.

### OCHRANOU BOSS 5 DOSAHUJEME PRI DLAŽBÁCH TIETO POZITÍVNE VLASTNOSTI:

- vysoká odolnosť proti trvalému znečisteniu,
- ľahšia očista bežného prevádzkového ušpinenia,
- zabraňuje vyblednutiu farby,
- vysoká ochrana proti poveternostným vplyvom,
- zaručenie odolnosti proti šmyku/sklzu podľa kyvadlovej hodnoty,
- výrazné zníženie nasiakavosti,
- zabraňuje prieniku kvapalín a nečistôt do betónu,
- dokonalá ochrana proti rastu rias a machov.

Údržba a čistenie výrobkov s povrchovou úpravou BOSS 5 sú veľmi jednoduché. Čistenie sa vykonáva so štandardnými čistiacimi prostriedkami, ako sú metly, vysokotlakové čističe, prípadne kefové čistiace automaty. Akékoľvek jednoduché znečistenie betónových plôch od oleja, vína, kečupu atď. je možné ihneď po znečistení ľahko odstrániť vlhkou handrou alebo kefou a vodou, ktorými túto nečistotu alebo vzniknutú škvrnu zotriete. Čím skôr tak urobíte, tým väčšiu istotu budete mať, že povrch zostane čistý a bez škvŕn.

### POVRCH DLAŽBY S TECHNOLÓGIU BOSS 5

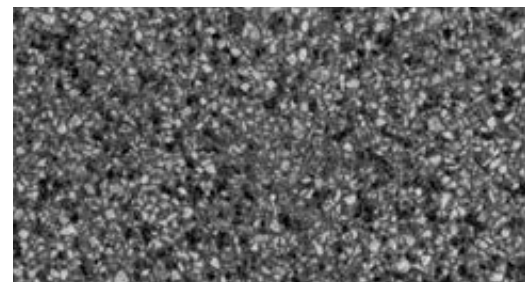
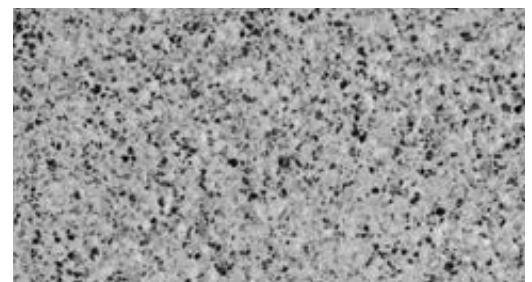



## TECHNOLÓGIA DITON AQUASTOP PROTECT

Spoločnosť DITON s.r.o. ako jediná používa na ošetrovanie betónu impregnáciu DITON AQUASTOP PROTECT (DAP), ktorú sama vyvinula v roku 2011 a ktorú dlhodobou skúšala. Ošetrovanie impregnáciou AQUASTOP nie je iba povrchové, ale je priamo obsiahnuté v celej nášľapnej vrstve dlažby. Dlažba DITON vám preto bude slúžiť dlhé roky a pri pravidelnej bežnej údržbe zostane krásna dlhé roky. Výrobky s aplikovanou hĺbkovou impregnáciou AQUASTOP vykazujú veľmi malú priľnavosť, takže sa na nich príliš nedarí nečistotám, nanášaným bežným používaním. Prachové častice, peľ, stopy biologického materiálu v podobe húb, machov či lišajníkov majú minimálnu šancu na uchytenie. A pokiaľ k nemu predsa len dôjde, bežným čistením sa ich ľahko zbavíte.

UKÁŽKA DLAŽBY S TECHNOLÓGIU DITON AQUASTOP PROTECT



## TECHNOLÓGIA DITON EXCLUSIVE PROTECT

V oblasti technológií zušľachtovania betónových výrobkov hrá spoločnosť DITON významnú úlohu na trhu. Patrí medzi firmy, ktoré do výroby zavádzajú najnovšie technológie a aplikujú aj výsledky vlastného výskumu. Jednou z ďalších technológií, ktoré uplatňuje vo výrobe dlažieb, je osvedčená ochrana DITON EXCLUSIVE PROTECT (DEP). Táto povrchová ochrana znižuje nasiakavosť, takže povrch nie je náchylný na znečistenie a veľmi dobre sa udržuje. Ďalšou jedinečnou výhodou je skutočnosť, že pred finálnym nanosením povrchovej ochrany DEP sú výrobky najskôr ošetrené hĺbkovou ochranou DITON AQUASTOP PROTECT (DAP). Takúto dvojitú ochranu v súčasnosti neponúka žiadny iný výrobca betónových prvkov v Českej republike.

POVRCH DLAŽBY S ÚPRAVOU DEP



POVRCH DLAŽBY S ÚPRAVOU DEP



### VÝHODY POVRCHOVEJ ÚPRAVY DEP:

- ľahká údržba, dobre odstrániteľné nečistoty z povrchu výrobkov,
- odpadá starosť o ošetrovanie povrchu,
- zamätavo hodvábný vzhľad,
- veľmi znížená priľnavosť nečistôt k povrchu betónových výrobkov,
- povrchová ochrana je paropriepustná, preto betón netrpí degradáciou pri rozťahovaní a zmršťovaní v dôsledku výkyvu teplôt,
- zvýraznenie farebnosti povrchu a stabilita odtieňa aj pri extrémnych prírodných podmienkach,
- zvýšená odolnosť povrchu voči UV žiareniu výrazne potláča príznaky starnutia,
- zlepšenie úžitkových vlastností betónových výrobkov,
- zvýšená odolnosť proti pôsobeniu vonkajších vplyvov okolitého prostredia,
- zvýšenie životnosti pri správnom použití betónových výrobkov,
- prijateľná cena za túto povrchovú úpravu,
- minimálne náklady na údržbu takto ošetrených povrchov.



## TECHNOLÓGIA EKOAKTIV - SAMOČISTIACA DLAŽBA

Spoločnosť DITON s.r.o. vyrába dlažbu, ktorá dokáže čistiť sama seba aj svoje okolie. Hĺbková úprava EKOAKTIV používa princíp fotokatalýzy, keď sa pôsobením svetla vytvorí aktívna povrchová vrstva, ktorá odpudzuje a rozkladá častice nečistôt. Je to možné vďaka špeciálnej prísade založenej na báze oxidu titaničitého (TiO<sub>2</sub>). Oxid titaničitý má výnimočnú vlastnosť absorbovať energiu a vyznačuje sa obzvlášť vysokou fotokatalytickou aktivitou.

### SAMOČISTIACI EFEKT

Hĺbková úprava, ktorá je obsiahnutá v celej nášľapnej vrstve dlažby, naruší častice nečistôt, ako napr. sadze, výfukové plyny, mach, riasy pomocou slnečného žiarenia. Prvý dážď potom nečistoty jednoducho zmyje.

### PREDPOKLADY PRE SAMOČISTENIE FOTOKATALÝZOU

- pôsobenie UV - žiarenia (slnka),
- fotoaktívny TiO<sub>2</sub> vo vrchnej vrstve,
- prítomnosť vody (dážď),
- prítomnosť O<sub>2</sub> (oxidačný prostriedok).

Pre tento efekt stačí normálne denné svetlo, priame slnečné žiarenie nie je bezpodmienečne nutné. Použitý oxid titaničitý je zdravotne neškodný a je s povrchovou plochou pevne zviazaný. Pri fotokatalýze vznikajúce produkty počas rozkladu sú neškodné a ľahko vodou rozpustné. Sú odstránené dažďovou vodou rovnako ako iné nečistoty.

POVRCH DLAŽBY S TECHNOLOGIÍ EKOAKTIV



# MANUÁL PRE WEBOVÉ ZADANIE REKLAMÁCIE

## 1 WEBOVÁ STRÁNKA

- 1.1 Webový formulár pre zadanie reklamácie nájdete na webovej adrese **reklamace.diton.cz**.
- 1.2 Ďalšou možnosťou je vyhľadať odkaz na našich webových stránkach.
  - a) vyberte vrchnú kartu **O nás**. Z otvoreného zoznamu vyberte **Reklamácia**. Odkaz vás zavedie na zadávací formuláralebo
  - b) na spodnej strane, v päte webovej stránky, pod zoznamom **Ďalšie informácie** nájdete **Reklamácia**. Odkaz vás zavedie na zadávací formulár.

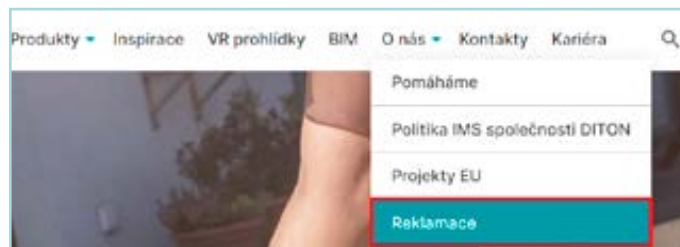

## 2 FORMULÁR

- 2.1 Do formulára zadajte **číslo faktúry** alebo **číslo dodacieho listu** a kliknite na **VYHĽADAŤ**.
- 2.2 Na webovej stránke sa vám objaví ďalšia kolónka formulára **PRIDAŤ POLOŽKU NA REKLAMÁCIU**. Do formulára zadáte **Kód výrobku**, ktorý sa nachádza pri každej položke z faktúry a kliknete na **PRIDAŤ**.
- 2.3 Na webovej stránke sa vám objaví ďalšia kolónka formulára **REKLAMOVANÉ POLOŽKY**.
- 2.4 Do kolónky **Papís vady reklamovanej položky** vypíšete vady tovaru, ktoré na danej položke reklamujete.
- 2.5 Do kolónky **Reklamované množstvo** napíšete množstvo tovaru, ktorý z danej faktúry reklamujete.
- 2.6 Z vyberacieho zoznamu **Návrh na vyriešenie reklamácie** vyberte požadované riešenie reklamácie.
- 2.7 **Fotodokumentácia**. Na prílohu fotiek (\*.jpg, \*.png) alebo dokumentov (\*.pdf, \*.doc, \*.xls) súvisiacich s reklamovanou položkou kliknite na **Vyberte súbor** a z otvoreného okna vyberte súbor, ktorý chcete priložiť.
- 2.8 Ak chcete pridať **ďalšiu položku** z faktúry, opakujte **bod 2.2**.
- 2.9 **KONTAKTNÉ ÚDAJE**  
Do názvu napíšte vašu spoločnosť (môže byť už predvyplnená) a kontaktné údaje osoby, ktorá bude s výrobcom, v prípade potreby, reklamáciu ďalej riešiť.

### VYHLEDAT FAKTURU

Číslo faktury nebo číslo dodacího listu

### PŘIDAT POLOŽKU K REKLAMACI

Kód výrobku

Číslo	Název	Jednotka	Množství
12345678901	Betónové dlažba přírodní	M2	18,0000

Papís vady reklamované položky

Bod 2.4	Reklamované množství
<input type="text"/>	Bod 2.5

Návrh na vyřízení reklamace

Bod 2.6

Fotodokumentace

Priložiť súbor

Upraviť súbor

### KONTAKTNÍ ÚDAJE

Zde vyplíte údaje o kontaktní osobě pro tuto reklamaci

Název

## 2.10 Vyplniť údaje partnera / realizačnej firmy

Ak je súčasťou reklamácie tretia osoba (váš obchodný partner alebo realizačná firma), tu doplňte ich kontaktné údaje.

## 2.11 Vyplniť údaje koncového zákazníka

Pokiaľ je súčasťou reklamácie koncový zákazník (spotrebiteľ), tu doplňte jeho kontaktné údaje.

## 2.12 Vyplniť miesto realizácie

Tu doplňte adresu miesta reklamovaných položiek.

2.13 Ak ste pridali všetky reklamované položky, doplnili všetky kolónky, priložili fotky a dokumenty a vyplnili všetky potrebné kontaktné údaje, môžete kliknúť na [DĚSÍAT REKLAMACI](#)

2.14 Na váš kontaktný email príde **potvrdenie o prijatí reklamácie** a **číslo reklamácie**, pod ktorým s nami môžete ďalej komunikovať.

<input checked="" type="checkbox"/> <b>Vyplniť údaje partnera / realizační firmy</b>	Zde můžete vyplnit kontaktní údaje vašeho obchodního partnera / realizační firmy, pokud je součástí reklamačního řízení.
Název	
<input type="text" value="Realizační firma s.r.o."/>	
Jméno a příjmení	
<input type="text" value="Josef Novák"/>	
E-mail	Telefon
<input type="text" value="josef.novak@realizace.cz"/>	<input type="text" value="+420 987 654 321"/>
<input type="checkbox"/> <b>Vyplniť údaje koncového zákazníka</b>	Zde můžete vyplnit kontaktní údaje vašeho koncového zákazníka, pokud je součástí reklamačního řízení.
<input type="checkbox"/> <b>Vyplniť miesto realizace</b>	Zde vyplňte adresu místa realizace reklamovaných položek.

## 3 CHYBOVÉ HLÁSENIA

### 3.1 Dodací list alebo faktúra nebola nájdená

Do formulára bolo zadané zlé číslo faktúry alebo zlé číslo dodacieho listu. Skontrolujte správnosť čísla.

### 3.2 Kód výrobku - „Položka XXX nebola nájdená“

Do formulára bol zadaný **zlý kód výrobku**. Skontrolujte správnosť čísla.

### 3.3 Kód výrobku - „Vaša položka XXX je už reklamovaná na protokole: XXRE010100000XXX“

Výrobok z danej faktúry je už reklamovaný. Pokiaľ ide o opakovanú reklamáciu postupujte podľa bodu **4.1**. V prípade otázky k danej reklamácií kontaktujte reklamačné oddelenie na [reklamace@diton.cz](mailto:reklamace@diton.cz). Do predmetu emailu zadajte **číslo reklamácie**.

Dodací list nebo faktura nebyla nalezena	
Číslo faktury nebo číslo dodacího listu	
<input type="text" value="23VL110100012345"/>	<a href="#">VYHLEDAT</a>

Položka 12345678901 nebyla nalezena	
Kód výrobku	
<input type="text" value="12345678901"/>	<a href="#">PŘIDAT</a>

Vaše položka 12345678901 je již reklamována na protokolu: XXRE0101000XXXXX	
Kód výrobku	
<input type="text" value="12345678901"/>	<a href="#">PŘIDAT</a>

## 4 DOPLŇUJÚCE INFORMÁCIE

### 4.1 Opakovaná reklamácia

V prípade opakovanej reklamácie postupujte podľa **Reklamačného poriadku čl. 2.2, kap. 1**. Reklamáciu vrátane všetkých náležitostí zašlite na [reklamace@diton.cz](mailto:reklamace@diton.cz).

### 4.2 Podpora

V prípade problému so zadaním reklamácie kontaktujte obchodného zástupcu DITON, alebo zašlite dotaz na [reklamace@diton.cz](mailto:reklamace@diton.cz).

### 4.3 Firemné dokumenty

Všeobecné obchodné podmienky, Reklamačný poriadok, technické listy, POV, POS, kladacie plány, návody a ostatnú dokumentáciu nájdete na našich webových stránkach [www.diton.sk/na-stiahnutie](http://www.diton.sk/na-stiahnutie).

2.2. V případě sadného plnění prodávajícím se reklámace kupujícího (oznámení vady) uplatňuje podle OZ u prodávajícího prokazatelným způsobem, přes webový formulář <https://reklamace.diton.cz/>, na mail prodávajícího: [reklamace@diton.cz](mailto:reklamace@diton.cz), či na korespondenční adrese DITON s.r.o., oddělení reklamaci, Šib 11 00161 0, p. 207.  
Obsahem reklámace (oznámení vady) musí být nejméně tyto údaje:  
- označení dodávky zboží (číslo faktury nebo dodacího listu DITON),  
- podrobný popis vad a fotodokumentace,  
- pořadové řízení kupujícího dle přílohy č. 2.6. kap. 1 tohoto reklamačního řádu (zvl. § 2106 a § 2107 OZ),  
- kontaktní údaje kupujícího (jméno, adresa a emailové spojení určené ke komunikaci s prodávajícím).  
V případě, že kupující nedostíhí výše uvedené náležitosti, nepožádá do 5 pracovních dnů ode dne doručení reklámace prodávajícímu, prodávající si vyhrazuje právo považovat tuto reklámaci za bezpředmětnou.

# ➤ VŠEOBECNÉ OBCHODNÉ A DODACIE PODMIENKY

## 1. ÚČEL A ROZSAH PLATNOSTI

1.1. Účelom týchto všeobecných obchodných a dodacích podmienok (ďalej iba „VODP“) je stanoviť rozsah podmienok, za ktorých budú uzatvárané jednotlivé obchody, v ktorých je DITON s.r.o. stranou predávajúcou.

1.2. Akékoľvek odchýlky od týchto podmienok sa musia dohodnúť písomne v kúpnej zmluve. Odchylné dohody v zmluve majú prednosť pred znením týchto podmienok.

## 2. TOVAR A CENOVÉ PODMIENKY

2.1. Sortiment, názov a špecifikácia výrobkov a tovaru sú uvedené v technických listoch predávajúceho, pričom predávajúci uvádza, že výrobky a tovar zodpovedajú všetkými svojimi parametrami platným normám v zmysle deklarovanej triedy akosti. Vyhodenie a zobrazenie výrobkov a tovaru v technických listoch je informatívne a tieto listy nie je možné považovať za predlohy či vzorky.

2.2. Cena výrobkov a tovaru je stanovená cenníkmi predávajúceho, platnými v čase vyskladnenia alebo dodávky. Vystavením objednávky alebo podpisom kúpnej zmluvy kupujúci potvrdzuje znalosť a súhlas s VODP a cenou. K cene náleží DPH, podľa aktuálnej sadzby. K týmto cenám môže predávajúci poskytnúť zľavy.

2.3. Cena dodávaných výrobkov, tovaru a služieb je splatná najneskôr pri odbere, ak nie je zmluvne dohodnuté inak. Cenové podmienky sa riadia aktuálne platným cenníkom, ak nie je v kúpnej zmluve či inou písomnou formou dohodnuté medzi predávajúcim a kupujúcim inak. Objednaním výrobkov, tovaru a služieb sa kupujúci zaväzuje tieto výrobky, tovar a služby odobrať, podľa podmienok aktuálnych v čase objednávky, ak nie je zmluvne stanovené inak.

2.4. V aktuálne platnom cenníku Predávajúceho je pri každom výrobku či tovare uvedené množstvo merných jednotiek na jednu ucelenú paletu. V prípade, že si Kupujúci objedná daný výrobok či tovar v inom množstve, ako je na túto jednu ucelenú paletu či násobky týchto ucelených palet, bude Predávajúci účtovať Kupujúcemu dodatočný poplatok za službu rozobratia palety/palet. Tento poplatok vo výške 9 EUR (bez DPH) za každú jednu neucelenú paletu sa bude fakturovať k cene za daný výrobok.

## 3. PALETOVÉ HOSPODÁRSTVO

3.1. Výrobky a tovar sa dodávajú voľne ložené alebo na drevených paletách (pozrite nižšie Tabuľku č. 1 - Opis druhov palet a cenové podmienky). Za predanú paletu (obal) sa kupujúcemu účtuje cenníková cena, zdanená aktuálnou základnou sadzbou DPH, ktorá je splatná vždy s cenou výrobkov, tovaru a služieb. Kupujúci má právo palety, ktoré nakúpil od predávajúceho a ktoré sú nepoškodené a na ďalšie expedície použiteľné, vrátiť predávajúceho do 3 mesiacov od nákupu alebo ich vymeniť pri uskutočnení ďalšieho obchodného prípadu na započítanie ceny palet, so započítaním poplatku za opotrebovanie (pozri nižšie Tabuľku č. 1). Pri vrátení nepoškodených palet sa kupujúcemu odpočíta jednorazové opotrebovanie (pozri nižšie Tabuľku č. 1).

3.2. Kupujúci má možnosť predávajúceho vrátiť palety, ktoré sú mierne poškodené, maximálne však s tromi poškodenými prvkami (pozri nižšie Tabuľku č. 1).

3.3. Prehľad opotrebovania pri jednotlivých paletách a výkupné ceny palet podľa počtu poškodených prvkov je uvedený v cenníku (pozri nižšie Tabuľku č. 1).

3.4. Palety sa nesmú vracat' zazámknované do seba, ale voľne uložené na seba podľa jednotlivých rozmerov a druhov. Vyúčtovanie opotrebovania palet a ich vrátenie sa bude vykonávať súhrnne vždy za obdobie kalendárneho mesiaca alebo po vzájomnej dohode v iných intervaloch. Predávajúci je oprávnený odmietnuť prevzatie palet v prípade ich nadmerného poškodenia (poškodené viac ako 3 prvky) a nemožnosti ich ďalšieho použitia alebo po uplynutí 3 mesiacov od vystavenia daňového dokladu. O neprevzatých paletách je vyhotovený zápis o ich úschove.

3.5. Palety neprevzaté na sklad (t. j. tie palety, ktoré predávajúci z dôvodu poškodenia alebo z dôvodu uplynutia lehoty na vrátenie neprevzal späť) budú uskladnené maximálne počas 10 kalendárnych dní na sklade predávajúceho. V tejto lehote si ich môže kupujúci vyzdvihnúť a odviezť. Pokiaľ nedôjde k obojstrannej dohode, tieto palety sa následne vyradia z evidencie predávajúceho a zlikvidujú.

Palety rovnakého druhu, ktoré prevzal od predávajúceho, môže kupujúci vrátiť predávajúceho na miesto, odkiaľ boli palety (obaly) expedované alebo podľa dohody s predávajúcim na iné dohodnuté miesto.

Tabuľka č.1 – Opis druhov palet a cenové podmienky

Druh a rozmer palety	Hmotnosť palety kg	Predajná cena palety v EUR bez/s DPH	Cena opotrebovania palety v EUR bez/s DPH
A) EUR (80 × 120) cm	25	15 / 18	2,00 / 2,40
B) EUR (80 × 120) cm s držiakmi	27	25 / 30	2,50 / 3,00
C) Standard (80 × 120) cm	20	15 / 18	2,00 / 2,40
D) Standard (100 × 120) cm	25	15 / 18	2,00 / 2,40
E) Standard (80 × 240) cm	30	28 / 33,60	3,00 / 3,60
F) (80 × 164) cm s držiakmi	27	25 / 30	2,50 / 3,00
G) DITON (120 × 80) cm	25	15 / 18	2,00 / 2,40
H) DITON (120 × 100) cm	27	15 / 18	2,00 / 2,40

Počet poškodených prvkov	Výkupná cena palety A) C) D) EUR bez/s DPH	Výkupná cena palety B) E) F) EUR bez/s DPH	Výkupná cena palety G) H) EUR bez/s DPH
1 poškodený prvok	7,90 / 9,48	10,90 / 13,08	0
2 poškodené prvky	5,90 / 7,08	8,90 / 10,68	0
3 poškodené prvky	2,90 / 3,48	6,90 / 8,28	0

Príklad 1: Paleta s jedným poškodeným prvkom



Príklad 2: Paleta s dvoma poškodenými prvkami



Príklad 3: Paleta s tromi poškodenými prvkami



## 4. DODACIE PODMIENKY, PRECHOD RIZÍK A VLASTNÍCTVA

4.1. Objednávka musí mať písomnú formu a musí obsahovať: názov, množstvo a farebné vyhotovenie výrobku/tovaru podľa aktuálneho cenníka predávajúceho. Ďalej sa požaduje uvedenie spôsobu prevzatia (vlastný odber, odvoz na určené miesto), požadovaný termín doručenia výrobku/tovaru, spôsob platenia, bankové spojenie, meno/názov firmy, miesto bydliska/sídlo, požadovanú adresu na doručenie výrobku/tovaru, kontaktné údaje kupujúceho. Predávajúci je oprávnený odmietnuť objednávku kupujúceho, ktorý je voči nemu v omeškaní s úhradou záväzkov, alebo nemá uzavretú rámcovú kúpnu zmluvu, alebo ktorý koná v rozpore s ustanovením dohôd či zmlúv medzi predávajúcim a kupujúcim.

Kupujúci si môže vyzdvihnúť objednané výrobky a tovar u predávajúceho až vtedy, keď potvrdí predávajúci kupujúceho dostupnosť objednaných výrobkov a tovaru. Po písomnom potvrdení (e-mailom, EDI či poštou) predávajúcim je pre kupujúceho objednávka vždy záväzná.

4.2. Storno kupujúcim: Pokiaľ kupujúci stornuje objednávku potvrdenú predávajúcim, alebo ju nevyvezie po viac ako 14 kalendárnych dňoch od dátumu potvrdenia, je predávajúci oprávnený požadovať od kupujúceho úhradu storno poplatku, a to vo výške 100 % celkovej ceny objednaného výrobku/tovaru bez DPH. V takom prípade sa kupujúci zaväzuje tento storno poplatok uhradiť podľa faktúry na tento účel vystavenej predávajúcim.

4.3. Exspirácia objednávok: Ak bude kupujúci v omeškaní s prevzatím tovaru dlhšie ako 30 kalendárnych dní od posledného termínu dodania, ktorý je uvedený v potvrdení objednávky, dôjde k expirácii objednávky

a predávajúci je oprávnený od kupujúceho požadovať úhradu poplatku, a to vo výške 100 % celkovej ceny objednaného výrobku/tovaru bez DPH. Nevzťahuje sa na výrobky v zľavových skupinách A, B, D, - s výnimkou dlažby na strojové kladenie a vo vyhotovení rovná hrana.

4.4. Vyskladnením výrobkov, tovaru, služieb a palet (obaly) sa rozumie odovzdanie preberajúcemu a prevzatie takýchto výrobkov, služieb, tovaru a palet (obaly) na prepravu. Pri vyskladnení výrobkov, tovaru a palet (obaly) potvrdí preberajúci (kupujúci alebo prepravca) dodací list. Dodací list slúži ako doklad o prevzatí výrobkov, tovaru a palet (obaly) kupujúcim (príp. prepravcom), a zároveň po potvrdení Kupujúcim aj ako doklad o úplnosti a kvalite odoberaného tovaru. Vyskladnením výrobkov, tovaru a palet (obalov) sú záväzky predávajúceho splnené. Ak neodoberie kupujúci objednané výrobky, tovar a palety v potvrdenom termíne odberu, môže predávajúci účtovať kupujúcemu skladné vo výške 0,50 EUR bez DPH za každý začatý deň omeškania a za jednotlivú paletu s výrobkami a s tovarom.

4.5. Prevzatím výrobkov, tovaru a palet (obaly) pri vyskladnení alebo pri dodávke od prepravcu splní kupujúci svoje záväzky, a to prehládnuť, porovnať a zistiť zhodu s objednanými výrobkami, tovarom a paletami (obaly). To sa týka najmä zistenia druhu, stavu/kvality, farby, vyhotovenia a množstva výrobkov, tovaru a palet (obalov).

4.6. Kupujúci je povinný zaplatiť kúpnu cenu v plnej výške a včas. V prípade omeškania s platením uhradí kupujúci predávajúcemu úrok z omeškania v dohodnutej výške 0,05 % dlžnej sumy za každý deň omeškania.

4.7. Predávajúci má právo pozastaviť realizáciu riadne uzatvorenej kúpnej zmluvy alebo objednávky, ak je kupujúci v omeškaní s úhradou predchádzajúcich záväzkov voči predávajúcemu, alebo ak kupujúci inak poruší záväzky obsiahnuté v kúpnej zmluve alebo faktúre.

4.8. Nebezpečenstvo škody na výrobkoch, tovare a paletách (obaloch) prechádza z predávajúceho na kupujúceho prevzatím výrobkov, tovaru a palet. Ak odovzdá predávajúci výrobky, tovar a palety (obaly) dopravcovi na prepravu ku kupujúcemu, prechádza na kupujúceho nebezpečenstvo škody na veci odovzdaním vecí dopravcovi.

4.9. Kupujúci má právo odstúpiť od zmluvy iba v prípade, ak nesplní predávajúci ani náhradný termín dodania výrobkov, tovaru a služieb, a to do desiatich dní po uplynutí novo dohodnutej dodacej lehoty. Predávajúci je oprávnený odstúpiť od zmluvy, ak porušuje kupujúci zmluvné dohody alebo VODP, najmä v prípade omeškania s platením kúpnej ceny dlhším než 7 dní.

4.10. Vrátiť je možné iba výrobky a tovar (na základe vopred potvrdenej písomnej žiadosti), ktoré sú v bezchybnom stave a v originálnom balení. V prípade, že kupujúci vráti predávajúcemu výrobky alebo tovar do 14 dní od prevzatia, predávajúci vystaví kupujúcemu opravný daňový doklad na vrátené výrobky a tovar v kúpnych cenách znížených o 35,00 %. V takom prípade ďalej vyúčtuje predávajúci kupujúcemu príslušné náklady na dopravu a služby vzťahujúce sa k vráteným výrobkom a tovaru, ktoré mal predávajúci pri doprave výrobkov ku kupujúcemu.

4.11. Predávajúci nie je v omeškaní a nezodpovedá za škodu vzniknutú omeškaním s dodávkou tovaru kupujúcemu v prípade zastavenia či prerušenia výroby z dôvodu vyššej moci alebo vzniknuté neodvratiteľným konaním tretej strany (napr. prerušenie dodávok energií, surovín, štrajky a nepokoje), a to počas trvania tohto stavu.

4.12. Objednaním výrobkov na zákazku (výrobky, ktoré nie sú uvedené v cenníku výrobkov spoločnosti DITON s.r.o.) sa kupujúci zaväzuje k ich odobratiu a zaplateniu. Na takéto zákazky je predávajúci oprávnený požadovať od kupujúceho zaplatenie zálohy, a to vo výške 75,00 % ceny zákazky, pokiaľ sa zmluvné strany nedohodnú inak. Kým kupujúci neuhradí uvedenú výšku zálohy z danej zákazky a k tejto zákazke nepripojí alebo nedodá príslušnú technickú dokumentáciu (pri výrobkoch, pri ktorých je táto dokumentácia požadovaná), nebude zákazka akceptovaná, resp. potvrdená a zákazková výroba nebude zahájená.

4.13. V prípade, že kupujúci od potvrdenej objednávky výrobkov na zákazku odstúpi alebo objednané výrobky na zákazku neodoberie do 30 dní od termínu dodania uvedenom na potvrdení objednávky od predávajúceho, nezbavuje sa tak povinnosti uhradiť 100 % kúpnej ceny.

4.14. V prípade preberania výrobkov, tovaru, služieb a palet (obalov) za Kupujúceho inou osobou (zmocnený sprostredkovateľ/pracovník) je potrebné, aby táto preberajúca osoba bola patrične písomne splnomocnená na toto preberanie. V opačnom prípade môže Predávajúci odmietnuť osobe bez písomného splnomocnenia odovzdať objednaných výrobkov, tovaru, služieb a palet (obalov), prípadne môže žiadať od preberajúcej nesplnomocnenej osoby ich okamžité zaplatenie. Odovzdaním objedna-

ných výrobkov, tovaru, služieb a palet (obalov) osobe, písomne splnomocnenej Kupujúcim, sú splnené záväzky Predávajúceho s vyskladnením a odovzdaním objednaných výrobkov, tovaru, služieb a palet (obalov) Kupujúcemu. Kupujúci sa zaväzuje zaistiť prítomnosť zmocnenej osoby pri preberaní výrobkov, tovaru, služieb a palet (obalov).

4.15. V prípade využitia dopravy Predávajúceho zo strany Kupujúceho zodpovedá Kupujúci za zjazdnosť prístupovej cesty na miesto vykládky pre naložený kamión. V opačnom prípade sa vykládka nevykoná a Kupujúci uhradí všetky náklady na dopravu z tejto cesty.

## 5. ZÁRUKA, ZODPOVEDNOSŤ ZA CHYBY, REKLAMÁCIE

5.1. Predávajúci sa zaručuje dodať kupujúcemu výrobky, tovar a palety (obaly), vyhovujúce v čase nákupu všetkými svojimi parametrami platným normám v zmysle deklarovanej triedy akosti.

5.2. Predávajúci poskytuje na svoje výrobky predĺženú záruku počas 20 rokov od dátumu vystavenia daňového dokladu. Na kanalizačné výrobky, vrátane šachtových dien, poskytuje predávajúci predĺženú záruku počas 5 rokov. Na obchodovaný tovar poskytuje predávajúci záruku 24 mesiacov. Podmienky záruky sú upravené v Reklamačnom poriadku predávajúceho na [www.diton.sk](http://www.diton.sk) v sekcii „na prevzatie“.

5.3. Kupujúci sa zoznámil s predpísanými technologickými postupmi a zaväzuje sa ich dodržiavať. Predávajúci nepreberá zodpovednosť za chyby vzniknuté nesprávnym technologickým postupom pri montáži výrobkov a tovaru, ktorý je v rozpore s platnými normami, všeobecnými zásadami a odporučenými postupmi spoločnosti DITON s.r.o. na montáž alebo kladenie, ktoré sú k dispozícii na [www.diton.sk](http://www.diton.sk). Kupujúci podpisom kúpnej zmluvy alebo zaslaním/odovzdaním objednávky potvrdzuje, že sa s týmito zásadami zoznámil. Ďalej predávajúci nepreberá zodpovednosť za neodbornú manipuláciu s výrobkami a tovarom, za znečistenie výrobkov a tovaru po odovzdaní kupujúcemu a ďalej za chyby spôsobené zlyhaním podlažia a spodných konštrukčných vrstiev.

5.4. Výrobky a tovar dodávané na paletách sú od predávajúceho zaistené zafixovaním k palete, aby bolo možné s výrobkami a s tovarom manipulovať a transportovať ich. Zodpovednosť za chyby sa nevzťahuje na poškodenie vzniknuté pri doprave tovaru od predávajúceho ku kupujúcemu. Tovar je nutné mať zabezpečený proti posunu na ložnej ploche vozidla (napr. popruhmi). Za poškodenie tovaru vzniknuté pri doprave (porušenie obalu, rozsypanie výrobku, poškodenie výrobkov, nešetrné skladanie z vozidla a pod.) zodpovedá dopravca (teda v prípade vlastnej dopravy, zaistenej Kupujúcim, idú tieto škody na vrub Kupujúceho; v prípade dopravy zaistenej Predávajúcim, idú tieto škody na vrub Predávajúceho). Kupujúci je povinný zapísať dopravcovi do Dodacieho listu poznámku o poškodení prepravovaných palet a výrobkov, urobiť fotodokumentáciu a ihneď informovať predávajúceho.

5.5. Kupujúci berie na vedomie, že vplyvom technológie výroby sa môže vo vnútri originálneho balenia vyskytnúť nie viac ako 2 % výrobku a tovaru odchylné akosti než deklarovanej. Pri dodržaní tohto limitu nevzniká kupujúcemu právo na reklamáciu, pretože ento fakt je zohľadnený v cene výrobku. Tieto výrobky musia byť pri kladení vytriedené a nesmú byť zabudované.

5.6. Reklamácia výrobkov alebo tovaru nedáva kupujúcemu právo neplniť zmluvné podmienky, ku ktorým sa zaviazal, vrátane zaplatenia odobraných výrobkov, tovaru, služieb a palet (obalov) v plnej výške a včas.

5.7. Prípadnú reklamáciu môže Kupujúci uplatniť písomne na mail [reklamace@diton.cz](mailto:reklamace@diton.cz) či na korešpondenčnej adrese DITON s.r.o., oddelenie reklamácií, 588 11 Strážník č. p. 207.

## 6. ZÁVEREČNÉ USTANOVENIA

6.1. Zmluvné strany si vzájomne udeľujú súhlas so spracovaním osobných údajov, a to v súvislosti s ich vzniknutými záväzkovými vzťahmi a zaväzujú sa vzájomne zabezpečiť ochranu týchto osobných údajov.

6.2. Platnosť VODP je daná ich zverejnením na [www.diton.sk](http://www.diton.sk) v sekcii „na prevzatie“.

6.3. Kupujúci aj predávajúci sa dohodli, že ich prípadné spory vyplývajúce z týchto VODP a v súvislosti s nimi, sa budú prednostne riešiť dohodou. Ak sa nedohodnú zmiernom, bude ich spor rozhodnutý podľa právneho poriadku Českej republiky a všeobecne záväzných právnych predpisov, najmä Zák. č. 89/2012 Zb.

6.4. Tieto VODP sa nevzťahujú na internetový predaj.

# REGIONÁLNE ZASTÚPENIE DITON

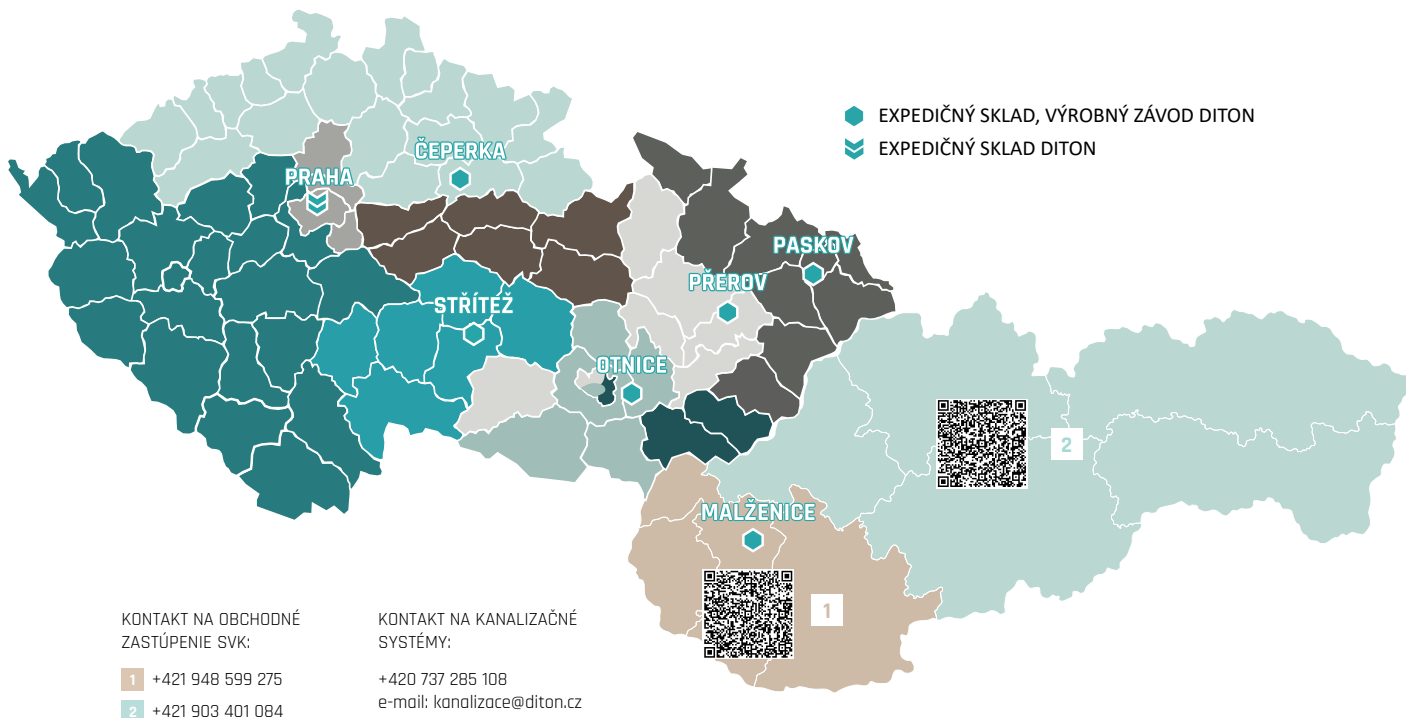

## MALŽENICE

EXPEDIČNÝ SKLAD,  
VÝROBNÝ ZÁVOD

Malženice 465,  
919 29 Malženice  
48.4545708, 17.6834503

e-mail expedice:  
objednavka.malzenice@diton.sk

PREDAJ A EXPEDÍCIA:  
SEZÓNA: marec - október  
po-pi 6:00-16:00  
so zatvoreno

MIMO SEZÓNY: november - február  
po-pi 6:30-15:00

## OTNICE

EXPEDIČNÝ SKLAD,  
VÝROBNÝ ZÁVOD

Dědina 484  
683 54 Otnice  
49.0884125, 16.8058633

e-mail expedice:  
objednavka.otnice@diton.cz

PREDAJ A EXPEDÍCIA:  
SEZÓNA: marec - november  
po-pi 6:00-16:00  
každá prvá sobota v mesiaci  
8:00-11:00

ČAS NAKLÁDKY  
po 16. hodine na základe  
tel. dohody.

MIMO SEZÓNY: december - február  
po-pi 6:00-15:00

## PASKOV U OSTRAVY

EXPEDIČNÝ SKLAD,  
VÝROBNÝ ZÁVOD

Kirilovova 913  
739 21 Paskov  
49.730079, 18.287662

e-mail expedice:  
paskov@diton.cz

PREDAJ A EXPEDÍCIA:  
Sezóna: marec - november  
po-pi 6:00-16:00  
so zatvoreno

ČAS NAKLÁDKY  
po 16. hodine na základe  
tel. dohody.

MIMO SEZÓNY: december - február  
po-pi 6:00-15:00



[www.diton.sk](http://www.diton.sk)