



Svedčí každej
záhrade a terase

**NAJŠIRŠÍ
SORTIMENT**
betonových
výrobkov

**20 ROKOV
ZÁRUKA**
na betónové
výrobky

**NAJVÄČŠÍ
VÝBER**
z farieb
a povrchov

8 ocenení
**NAJLEPŠÍ
VÝROBCA**
stavební
roka

ZÁKLADNÝ POVRCH – NATUR



NATUR - Vyrobený technológiou vibrolíatia s veľkým podielom ručnej práce.

DRUHY POVRCHOVÝCH ÚPRAV POVRCHU NATUR



RELIÉFNY (IMITÁCIA KAMEŇA) - Štruktúrovaný povrch imitujúci prírodný vzhľad kameňa.



RELIÉFNY (IMITÁCIA KAMEŇA) - Štruktúrovaný povrch imitujúci vzhľad skladaného kameňa.

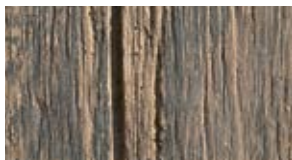

RELIÉFNY (IMITÁCIA DREVA) - Štruktúrovaný povrch imitujúci prírodný vzhľad dreva.



VYMÝVANÝ - Vymytím dochádza k obnaženiu kameniva, vynikne štruktúra a farba surovín.

ZÁKLADNÝ POVRCH – STANDARD



STANDARD - vyrobený technológiou vibrolisovania. Povrch je možné ďalej upravovať podľa zvoleného typu výrobku.

DRUHY ÚPRAV POVRCHU STANDARD



VYMÝVANÝ - Vymytím dochádza k obnaženiu kameniva, vynikne štruktúra a farba surovín.



RELIÉFNY - Štruktúrovaný povrch výrobku, imitujúci vzhľad prírodných materiálov.



RELIÉFNY, CURDEP - Kefovaný štruktúrovaný povrch výrobku imitujúci vzhľad prírodných materiálov.



PIESKOVANÝ - Zdrsnený povrch a čiastočne obnažené kamenivo.



PIESKOVANÝ + RELIÉFNY - Zdrsnený štruktúrovaný povrch a čiastočne obnažené kamenivo.



PIESKOVANÝ, BOSS 5 - Lakovaný a zdrsnený povrch s čiastočne obnaženým kamenivom.



HISTORY - Ostarovaný povrch vzniknutý otlačením plôch a hrán (imitácia historických kameňov)



ŠTIEPANÝ - Nepravidelný (reliéfny) štep, ktorý odhalí štruktúru výrobku.













ŠTIEPANÝ + OTĹKANÝ - Pravidelný reliéfny štep s viditeľnou štruktúrou kameniva, ktorý je ostarený otlačením.



HRUBOZRNÝ - Hrubozrná štruktúra kameniva celého výrobku.

KAPITOLY

 DLAŽBY str. 7-104	 SVAHOVÉ TVÁRNICE A OPORNÉ STENY str. 175-184
 PALISÁDY str. 105-114	 ZÁHRADNÁ ARCHITEKTÚRA str. 185-205
 OBRUBNÍKY A LEMY str. 115-132	 BETÓNOVÉ OBKLADY str. 207-216
 SCHODY str. 133-142	 KANALIZÁCIA - ODVODŇOVACIE PRVKY str. 217-224
 PLOTY, STENY A STRIEŠKY str. 143-174	 RÝCHLY POMOČNÍK str. 225-233

VYSVETLIVKY

 Schodné	 Nie je možné žehliť - jazdiť vibračnou doskou
 Pojazdné do 3,5 t	 Výrobky na zákazku
 Pojazdné nad 3,5 t	 Bez poplatku za rozbalenú paletu
 TECHNOLÓGIA DITON AQUASTOP PROTECT	 Kladenie dlažby je možné na terče
 Technológia CURDEP	 Obchodovaný tovar
 Technológia EKOAKTIV - SAMOČISTIACA DLAŽBA	 Technológia DITON EXCLUSIVE PROTECT
 Nie je možné objednať jednot- livé formáty samostatne, ale len po jednotlivých vrstvách.	 Technológia BOSS 5
 Výrobné závody Čeperka, Střítež, Paskov	 Technológia murovania na PUR lepidlo
 Výrobné závody Otnice, Přerov	 Novinka

NAŠE INOVÁCIE



CURDEP - ZUŠŤAČTENÝ PÓVRCH
S IMPREGNÁCIOU. Povrch výrobkov
je hladký a lesklý, bez ostrapkov,
vzhľadovo blížiaci sa interiérovým
dlažbám, avšak s odolnosťou pre
exteriér.



Úprava EKOAKTIV používa fotokatalýzu,
kedy sa pôsobením svetla vytvári
aktívna povrchová vrstva, ktorá
odpuďuje a rozkladá častice nečistôt.



Špeciálne technológie nanášania
a vytvrdzovania lakov na povrchu
betónových dlažieb ponúka iba naša
spoločnosť. Kompozitná látka sa nanáša
na povrch betónových dlažieb a vytvrdzuje
sa pomocou zariadenia
a vysokej teploty.



Výrobky ošetrené hĺbkovou impregnáciou
„AQUASTOP“ majú samočistiaci povrch
s minimálnou prínavnosťou nečistôt a je pri
nich veľmi obmedzená nasiakavosť, teda
výrobky sú stále pekne farebné. Ošetrovanie nie
je iba povrchové, ale je priamo obsiahnuté
v celej nášťapnej vrstve.



Povrchová ochrana DEP zaisťuje, že je
povrch betónových výrobkov nenasiakavý,
čím sa okrem iného dosiahne aj to, že
takto ošetrovaný povrch nie je náchylný
na znečistenie a veľmi
dobré sa udržuje.



viac informácií
na str. 239-241

Vážení zákazníci,

ďakujeme, že ste si vybrali katalóg DITON.

Už 23 rokov premýšľame, ako najlepšie v katalógu odprezentovať krásu našich výrobkov. Nie je to ľahké, máme najširší sortiment na trhu, zameraný najmä... na záhradu, na terasu... DITON!

Orientáciu v katalógu sa pokúsime uľahčiť netradičnou formou z pohľadu muža aj ženy, teda z pohľadu technického aj estetického.

TIPY PRE ŽENY:

- Spýtajte sa manžela, aká silná má byť dlažba. Na strane 225 nášho Rýchleho pomocníka ľahko nájdete všetky varianty aj s odkazom na stránku, aby ste mohli vybrať.
- Pomocník ukáže aj prehľad výrobkov podľa farieb – môžete to ľahko zladit'.
- Nezáleží len na farbách – dôležité sú aj povrchy. Tie nájdete na strane 1 – pozri chlopňu.

TIPY PRE MUŽOV:

- Vy poznáte technické detaily a viete, s akým zaťažením potrebujete počítať.
- Farby nechajte na ženu ☺.
- Postrážte si zloženie podkladu aj pracovné postupy, nech to máte správne a rovno urobené – na strane 234 sú tipy na kladenie.

TIPY PRE MILOVNÍKOV DREVA:

- Aj drevo má svoje odtiene, skombinujte ich správne podľa Rýchleho pomocníka na strane 232.

TIPY NA ZÁVER:

Chlopňu na obálke môžete použiť na určenie najlepšej voľby a tiež Vám bude vždy pripomínať základné vlastnosti – pozri piktogramy (VYSVETLIVKY).

Pokiaľ si ani s katalógom nebudete istí výberom, navštívte naše výstavné centrá pozri www.diton.sk/kontakty

Náš katalóg neobsahuje ceny. Aktuálne odporúčené ceny sú vždy na www.diton.sk

Kde nakúpiť? Vo všetkých dobrých stavebninách pozri www.diton.sk/prodejce

Prajeme šťastnú ruku pri výbere.

Tím DITON



INŠPIRUJTE SA U NÁS

Uvedomujeme si, že je dôležité a príjemné dopredu vedieť, čo kupujete. Z tohoto dôvodu sme otvorili šesť výstavných centier, ktoré vznikli pri všetkých výrobných závodoch a predajných skladoch. Sú vám plne k dispozícii, aby ste sa nielen inšpirovali, ale aby ste si aj urobili prehľad o našom sortimente a vybrali si presne to, čo hľadáte. Náš odborný personál je vám plne k dispozícii a je pripravený zodpovedať vaše otázky, pomôcť vám s výberom, ale aj s technickými záležitosťami týkajúcimi sa napríklad kladenia. Rovnako vám radi pomôžeme vypracovať návrh realizácie.

Bečovská 939
104 00 Praha 10 - Uhřetěves

Čeperka 222
533 45 Opatovice nad Labem

Tovačovská 3297/2c
750 02 Přerov - Přerov I-Město

Kirilovova 913
799 21 Paskov

č. p. 207
588 11 Střítež

Dědina 484
683 54 Otínice

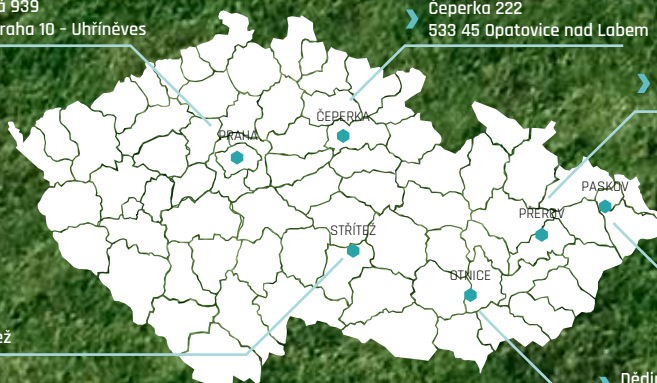

➤ MÁME PRE VÁS VIAC, AKO ČAKÁTE

Napriek tomu, že rôzne druhy dlažieb tvoria veľkú časť nášho sortimentu, nájdete v našom výrobnom programe mnoho ďalších produktov. Šírka našej ponuky je rozmanitejšia a dokážeme nájsť vhodné výrobky pre každý projekt. Betón je nielen materiálom s dlhou životnosťou, ale je takisto dokonale funkčný, a navyše aj skvele vyzereá. Prezrite si náš katalóg a zistíte, aké množstvo výrobkov pre váš projekt u nás nájdete.

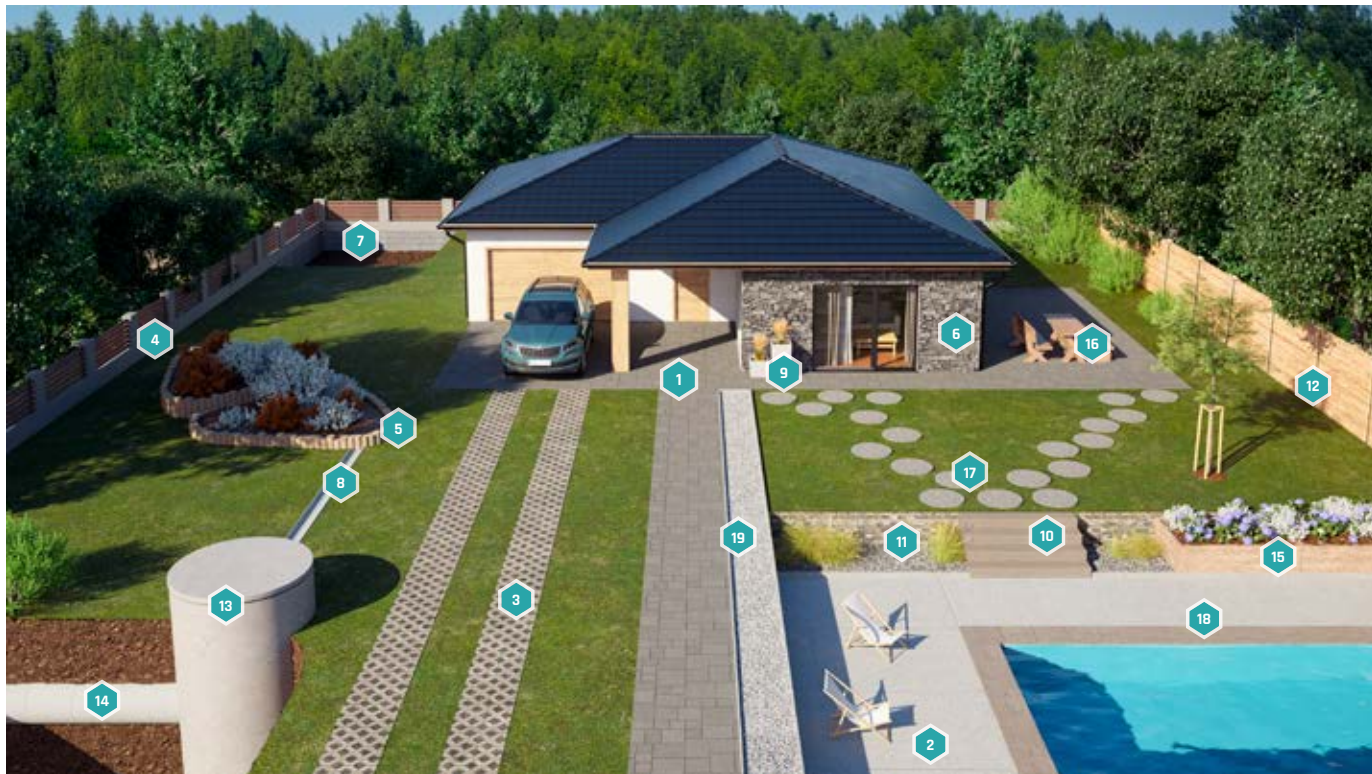

- 1** DLAŽBY SKLADBOVÉ, ZÁMKOVÉ
str. 7-48
- 2** DLAŽBY VEĽKOPLOŠNÉ A PLOŠNÉ,
IMITÁCIE DREVA, IMITÁCIE KAMEŇA
str. 49-96
- 3** DLAŽBY VEGETAČNÉ A ZATRÁVNŔOVACIE
str. 97-100
- 4** MUROVACIE A PLOTOVÉ TVAROVKY A STRIEŠKY
str. 164-170
- 5** PALISÁDY
str. 106-114
- 6** BETÓNOVÉ OBKLADY
str. 208-216
- 7** STRATENÉ DEBNENIE
str. 172
- 8** ODVODŇOVACIE PRVKY
str. 220-224
- 9** KVETINÁČE, VÁZY, HRANTÍKY
str. 186-189
- 10** SCHODY
str. 134-142
- 11** MUROVACIE A PLOTOVÉ TVAROVKY A STRIEŠKY
- VISO, VERSO, VENEZIA
str. 160-163
- 12** PLOTY
str. 144-158
- 13** SKRUŽE A ZÁKRYTOVÉ DOSKY
str. 218-219
- 14** KANALIZÁCIA
str. 217-224
- 15** ZÁHONY
str. 190-191
- 16** ZÁHRADNÝ NÁBYTOK
str. 197-203
- 17** NÁŠĽAPY
str. 192-196
- 18** BAZÉNOVÉ LEMY
str. 67, 75, 79, 87, 89, 96
- 19** OBRUBNÍKY A TRÁVNIKOVÉ LEMY
str. 115-132

» OBSAH

ÚVODNÉ SLOVO	2
INŠPIRUJTE SA U NÁS	2
MÁME PRE VÁS VIAC, AKO ČAKÁTE	3
OBSAH	4
AKO PRACOVAŤ S KATALÓGOM	5
POMÔŽEME VÁM V ROZHODOVANÍ	6

DLAŽBY

SKLADOBNÉ DLAŽBY	7	FANTASY	66
KOMBI	8	BAZÉNOVÉ LEMY FANTASY	67
KOMBI XL 6	9	IDEAL	68
PAVÉ I.	10	OPTIMAL	69
PAVÉ II.	11	PICANTO	70
CARCASSONNE	12	PRAKTIK	71
CITY	14	TYPICAL	72
RIMINI	16	BRIDLICA TRYSKANÁ, RELIÉFNA	73
SETA	18	BRIDLICA RELIÉFNA	74
PROVANCE	20	BAZÉNOVÉ LEMY - UNIVERSAL	75
TESELA	22	QUARCIT	76
MOZAICA	23	DUNA	77
VALLETTA	24	TRAVERTIN ELEGANCE	78
LIVORNO	26	BAZÉNOVÉ LEMY TRAVERTIN ELEGANCE	79
ALPACA	28	STADIO	80
ROCCO	29	DECENTO	81
STONE	30	LUGANO	82
SAINT TROPEZ	32	GENEVA	83
RETRO DLAŽBA	34	STANDARD	84
HISTORY DLAŽBA	36	DLAŽBY IMITÁCIE DREVA A BAZÉNOVÉ LEMY	85
SAN MARINO	38	DOSKY - VZOR DUB	86
RUSTIKO	39	BAZÉNOVÉ LEMY - VZOR DUB	87
BOLZANO	40	DOSKY - VZOR SMREK	88
PARKETA	41	BAZÉNOVÉ LEMY - VZOR SMREK	89
KOCKA	42	DOSKA, KLÁTIK - NATUR PATINA	90
KOCKA MALÁ	42	PODVALY, KLÁTIK - NATUR PATINA	91
OBDLŽNIK	44	DOSKY MODERN	92
ZÁMKOVÉ DLAŽBY	45	DLAŽBY IMITÁCIE DREVA A BAZÉNOVÉ LEMY	93
ÍČKO	46	DLAŽDICE GABRO	94
VLNKA	48	BAZÉNOVÉ LEMY GABRO	96
TERČÍK	48	DLAŽBY VEGETAČNÉ, ZATRÁVŇOVACIE	97
VEĽKOFORMÁTOVÉ DLAŽBY	49	A PRÍDLAŽBY	98
GRANDE	50	DLAŽBY VEGETAČNÉ	98
MONACO	52	ZATRÁVŇOVACIA TVÁRNICA	99
MILÁNO	54	PRÍDLAŽBY	100
MODERN	56	DOPLNKY K DLAŽBÁM	101
MAXIMODERN	58	DOPLNKY K PLOŠNÝM DLAŽBÁM	102
PLOŠNÉ DLAŽBY	59	VREDOVANÉ ZÁSYPOVÉ MATERIÁLY	102
PREMIERE	60	IMPREGNAČNÉ NÁTERY	103
EXCELENT	62	ČISTIACE PRÍPRAVKY	103
DELICATE	64		

PALISÁDY

PALISÁDY POLO, ALTA	106	PALISÁDA HISTORY	111
PALISÁDA DURO	107	PALISÁDY - VZOR DUB	112
PALISÁDY CORTO, GRANDE, KRUIHOVÁ	108	PALISÁDY - VZOR SMREK	113
PALISÁDY ŠTIEPANÉ A ŠTVORCOVÉ	109	PRAČE - TRÁMY,	
PALISÁDA MURÁNO	110	PALISÁDY - NATUR PATINA	114
PALISÁDA RETRO	111		

OBRUBNÍKY A LEMY

PALISÁDOVÝ OBRUBNÍK - VZOR DUB	116	TRÁVNÍKOVÝ LEM - VZOR DUB	124
PALISÁDOVÉ OBRUBNÍKY - NATUR PATINA	117	TRÁVNÍKOVÝ LEM - NATUR PATINA	124
OBRUBNÍK GABRO	118	PARKOVÉ OBRUBNÍKY	125
PALISÁDOVÉ OBRUBNÍKY	119	ZÁHONOVÉ OBRUBNÍKY	126
OBRUBNÍK TRAVERTIN ELEGANCE	120	CESTNÉ OBRUBNÍKY	128
OBRUBNÍK RETRO	121	CHODNÍKOVÉ OBRUBNÍKY	130
OBRUBNÍK HISTORY	122	OSTRŮVKOVÉ OBRUBNÍKY	131
TRÁVNÍKOVÝ LEM	123	ZASTÁVKOVÉ OBRUBNÍKY	132
TRÁVNÍKOVÝ LEM GABRO	123		

SCHODY

SCHODISKOVÉ A PODESTOVÉ DOSKY, BLOKY A STUPNE	134	SCHODISKOVÉ A PODESTOVÉ DOSKY A RAMENÁ - MODERN	139
SCHODY - VZOR DUB	136	SCHODISKOVÉ BLOKY - BRIDLICA	140
SCHODISKOVÉ A PODESTOVÉ DOSKY, BLOKY - NATUR PATINA	137	A PROVANCE	141
SCHODISKOVÉ NÁŠĽAPY, PODSTUPNICE - GABRO	138	SCHODISKOVÝ BLOK - MURÁNO	141
		SCHODISKOVÝ BLOK - TRAVERTIN ELEGANCE	142

PLOTY, STENY A STRIEŠKY

PLOTY	143	VENEZIA	163
PLOTOVÝ SYSTÉM, MUROVACIE BLOKY - GABRO	144	PLOTOVÉ TVÁRNICE - S FAZETOU	164
PLOTOVÝ SYSTÉM - QUICK WALL STONE	146	OKRASNÉ TVÁRNICE - BEZ FAZETY	166
PLOTOVÝ SYSTÉM - NOVÁ TRÓJA	148	MUROVACIE BLOKY - HISTORY	168
PLOTOVÝ SYSTÉM - MODERN	150	MUROVACIE TEHLY - HISTORY	169
PLOTOVÝ SYSTÉM - QUICK WALL WOOD	152	STRIEŠKY HLADKÉ A ŠTIEPANÉ	170
PLOTOVÝ SYSTÉM - FINE WALL WOOD	154	STRATENÉ DEBNENIE	172
PLOTOVÝ SYSTÉM - NATUR PATINA	156	DOPLNKY K PLOTOM A STENÁM	173
PLOTOVÝ SYSTÉM - FARMÁRSKY PLOT	158	DOPLNKY K PLOTOM	174
MUROVACIE A PLOTOVÉ TVAROVKY A STRIEŠKY	159	DOPLNKY K MUROVACÍM PRVKOM	174
VISO	160	JEDNOKROKOVÁ MUROVACIA A ŠKÁROVACIA MALTA	174
VERSO	162		

SVAHOVÉ TVÁRNICE A OPORNÉ STENY

MURÁNO	176	SVAHOBLOK	181
GABON	178	SVAHOVÉ TVÁRNICE	182
BELLUNO	180	OPORNÉ STENY L	184

ZÁHRADNÁ ARCHITEKTÚRA

HRANTÍKY	186	LAVIČKY A STOLY - VYMÝVANÉ	197
KVETINÁČE	187	STOLY, LAVICE - VZOR DUB	198
KVETINÁČ DIRECT	187	STOLY, LAVICE, SEDÁK - NATUR PATINA	199
KVETINÁČE - VZOR DUB	188	STŮL, SEDÁK TYP LETOKRUH - NATUR PATINA	200
KVETINÁČE - NATUR PATINA	189	STOLY, LAVICE - MODERN	201
ZÁHONY - VZOR DUB	190	ZOSTAVA MOBILIÁRA DIRECT	202
ZVÝŠENÉ ZÁHONY - NATUR PATINA	191	ZOSTAVA MOBILIÁRA PATRIOT	203
NÁŠĽAPY S VÝSEKOM	192	ZÁBRANY	204
NÁŠĽAPY KRUIHOVÉ	193	ODPADKOVÝ KÓŠ DIRECT	204
NÁŠĽAP KRUIHOVÝ - VZOR SMREK	194	ODPADKOVÝ KÓŠ MAX	205
NÁŠĽAP A VÝSEK - NATUR PATINA	194	ODPADKOVÝ KÓŠ - NATUR PATINA	205
NÁŠĽAPY BRIDLICA	195	STOJANY NA BICYKEL	206
NÁŠĽAPY GABRO	196	STOJAN NA BICYKEL DIRECT	206

BETÓNOVÉ OBKLADY

BETÓNOVÝ OBKLAD BRIDLICA	208	BETÓNOVÝ OBKLAD ALTAJ	212
BETÓNOVÝ OBKLAD ALPY	209	BETÓNOVÝ OBKLAD TEHLA YORK	213
BETÓNOVÝ OBKLAD KARPATY	210	BETÓNOVÉ OBKLADY - NATUR PATINA	214
BETÓNOVÝ OBKLAD PYRENEJE	211	BETÓNOVÉ OBKLADY - GABRO	216

KANALIZÁCIA - ODVODŇOVACIE PRVKY

SKRUŽE STUDNIČNÉ 9 CM	218	ŽĽAB - NATUR PATINA	221
POKLOPY STUDNIČNÉ	218	ŠTRBINOVÝ ŽĽAB	222
SKRUŽE A ZÁKRYTOVÉ DOSKY - VYMÝVANÉ	219	ODVODŇOVACÍ ŽĽAB EUROPA	223
ŽĽABY	220	ENERGOKANÁL	224
ŽĽABY - VZOR DUB	221		

RÝCHLY POMOCNÍK

DLAŽBY SKLADOBNÉ A ZÁMKOVÉ	226	IMITÁCIA DREVA, IMITÁCIA KAMEŇA	232
PLOTY A MUROVACIE PRVKY	228	POUŽITIE STRIEŠOK NA MUROVACÍ	
DLAŽBY VEĽKOFORMÁTOVÉ	230	A PLOTOVÉ TVÁRNICE	233

ZJEDNODUŠENÝ POSTUP KLADENIA	234
ZLOŽENIE KONŠTRUKČNÝCH VRSTIEV PRE JEDNOTLIVÉ KATEGÓRIE ZÁŤAŽENIA	235
ZJEDNODUŠENÝ POSTUP NA MUROVANIE Z BETÓNOVÝCH TVAROVIEK	236
VÁPENNÉ VÝKVTY	237
ČISTENIE A OCHRANA BETÓNOVÝCH VÝROBKOV	237
KVALITA JE PRE NÁS ÚPLNE ZÁSADNÁ	238
NAŠE INOVÁCIE	239
VŠEOBECNÉ OBCHODNÉ A DODACIE PODMIENKY	240

AKO PRACOVAŤ S KATALÓGOM

CHLOPŇA

Súčasťou obálky katalógu je chlopňa, ktorú môžete využiť niekoľkými spôsobmi:

- **ZÁLOŽKA**
Vďaka záložke sa vždy môžete vrátiť späť na konkrétnu stranu.
- **PREHĽAD POVRCHOV**
Pohromade sú tu tiež užitočné informácie o základniach povrchoch a druhoch povrchových úprav
- **VYSVETLIVKY**
Pokiaľ chlopňu roztvoríte von, sú vám pri prehliadaní vždy k dispozícii vysvetlivky k piktogramom a navigácia v kapitolách katalógu.



PRODUKTOVÉ STRANY

Na každej strane s produktami nájdete **QR KÓDY**, ktoré po naskenovaní telefónom nasmerujú priamo na stránku produktu na webe, kde si o konkrétnom produkte môžete prečítať **VIAC INFORMÁCIÍ**, prípadne objednať grafický návrh či návrh.



RÝCHLY POMOCNÍK

Súčasťou katalógu je tiež rýchly pomocník, kde nájdete odpovede na niekoľko dôležitých otázok:

1. **V AKÝCH ODTIŇOCH SA DLAŽBA VYRÁBA?**
Pri každej dlažbe v zozname je možné v stĺpci vyhľadať, v akých ďalších odtieňoch sa vyrába.
2. **AKÉ ĎALŠIE VÝROBKY SÚ V ROVNAKOM ODTIENI?**
Pokiaľ máte zvolený konkrétny odtieň dlažby, môžete sa v riadku pozrieť, ktoré doplnky či ďalšie dlažby sa vyrábajú v rovnakom odtieni, a podľa toho vyberať ďalší sortiment.
3. **KDE DLAŽBU V KATALÓGU NÁJDEM?**
Pri názve dlažby ľahko nájdete stránku v katalógu, kde sa daná dlažba nachádza.
4. **KAM JE DLAŽBA VHODNÁ?**
Ďalší dôležitý faktor, ktorý ovplyvňuje výber, je jej výška a s ňou súvisiaca nosnosť dlažby (schodné vs. jazdné).



► POMÔŽEME VÁM V ROZHODOVANÍ

1. VYBERTE SI

Vyberte si DLAŽBU alebo PLOT podľa využitia v okolí vašeho domu alebo záhrady: v tlačennom katalógu, na webe alebo u našich obchodných partnerov.



2. ĽAHKO SPOČÍTAJTE CENU

V niekoľkých jednoduchých krokoch jednoducho a prehľadne spočítajte cenu.

www.diton.cz/kalkulacka-dlazeb
www.diton.cz/kalkulacka-plotu



3. NECHAJTE SI PORADIŤ S PROJEKTOM

► PRE KOHO JE PONUKA URČENÁ?

- pre všetkých, ktorí nevedia, ako svoj projekt riešiť
- pomocou návrhu kladenia budete schopní ľahko zrealizovať svoju vysnenú stavbu – terasu, chodník, parkovisko, príjazdovú komunikáciu, plot, múrik, bazénovú terasu či drobné stavby v záhrade

► ČO BUDE VÝSTUPOM?

- pôdorys s vyznačeným plánom kladenia dláždenej plochy, prípadne konštrukčné riešenie požadovanej stavby – plota, múrika a pod. (všetko v súbore PDF)
- informácie o množstve výrobkov, ktoré je potrebné na vybudovanie dláždenej plochy alebo plota
- cenová ponuka vychádzajúca z našich cenníkových cien vrátane DPH



4. POŽIADAJTE O GRAFICKÝ NÁVRH

Grafický návrh je vizualizácia návrhu kladenia do fotografie s miestom realizácie. Pomôže preto pri rozhodovaní o správnosti voľby výberu materiálu a farebného vyhotovenia.

► PRE KOHO JE GRAFICKÝ NÁVRH URČENÝ?

- pre všetkých, ktorí si nedokážu predstaviť, ako budú vybrané výrobky vyzerat' po zabudovaní do existujúceho prostredia (pri dome, v záhrade)
- pre všetkých, ktorí sa boja experimentovať a nemajú odvahu vyskúšať niečo „nové“

► ČO BUDE VÝSTUPOM?

- grafický návrh riešenia s vizualizáciou požadovanej dláždenej plochy či stavby (plota, múrika, terasy a pod.) vo formáte PDF alebo JPEG
- pôdorys s vyznačeným plánom kladenia dláždenej plochy, prípadne konštrukčné riešenie požadovanej stavby – plota, múrika a pod. (všetko v súbore PDF)
- informácie o množstve výrobkov, ktoré je potrebné na vybudovanie dláždenej plochy alebo plota
- cenová ponuka vychádzajúca z našich cenníkových cien vrátane DPH



UKÁŽKA ZASLANEJ FOTOGRAFIE
A GRAFICKÉHO NÁVRHU PRE VÁS



Kontaktujte nás emailom: navrhy@diton.cz



DLAŽBY
- SKLADOBNÉ



KOMBI

KOMBI je skladbová dlažba, ktorej kvalitu aj úžitkovú hodnotu mohli posúdiť tisíce zákazníkov. I napriek zdanlivo zložitej skladbe sa jednoducho vyrovnáva do plochy, ľahká a fyzicky nenáročná je aj manipulácia s menšími formátmi. Dlažba s praktickou jemnou fazetou je k dispozícii vo dvoch hrúbkach. Kombi 6 je určené na zataženie pohybujúcimi sa vozidlami do 3,5 tony a Kombi 8 potom odoláva zataženiu nad 3,5 tony. Okrem prírodného vyhotovenia je k dispozícii ďalších šesť farebných odtieňov, takže KOMBI uspokojí aj najnáročnejšieho zákazníka.



KOMBI 6
Výška: 6 cm
Skladba: 3 formáty*
20 × 10 × 6 (12 ks),
20 × 20 × 6 (9 ks),
30 × 20 × 6 (8 ks)

KOMBI 8
Výška: 8 cm
Skladba: 3 formáty*
20 × 10 × 8 (12 ks),
20 × 20 × 8 (9 ks),
30 × 20 × 8 (8 ks)

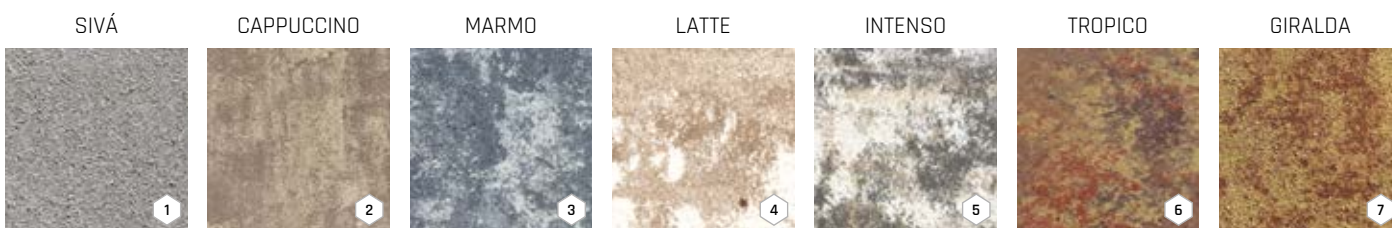

NÁZOV	kód	výška cm	rozмеры d × š cm	merná jednotka	hmotnosť kg/m ²	vrstva m ²	paleta m ²	hmotnosť kg/balenie	DOSTUPNÉ FARBY	povrch
KOMBI 6	22249	6	3 formáty*	m ²	128	1,08	10,8	1 407	1 2 3 4 5 6 7	standard
KOMBI 8	22206	8	3 formáty*	m ²	170	1,08	8,64	1 494	1 3 4 5 6	standard

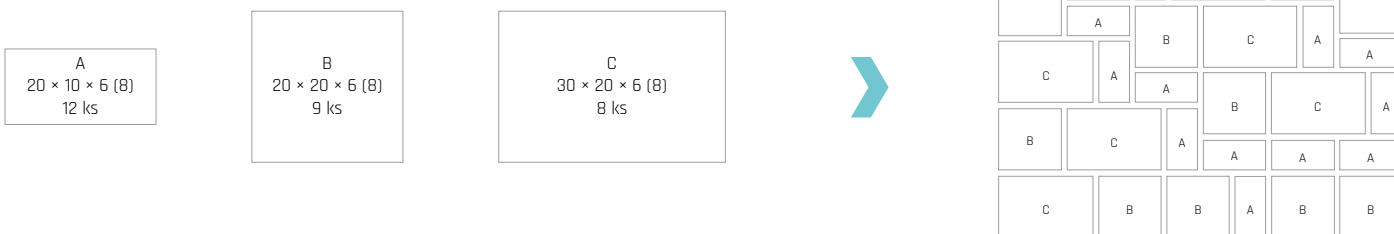



KOMBI XL 6

KOMBI XL 6 je osvedčenou a spoľahlivou dlažbou, ktorá využíva na vyskladanie v ploche deväť formátov kameňov s rovnými hranami. Na prvý pohľad zaujme použitím dlaždíc veľkosti 60 × 30 cm, 40 × 30 cm a 40 × 20 cm, ktoré v kresbe vytvárajú dominantné postavenie. Nemusíte sa však báť aj vyššieho zataženia, keďže dlažba Kombi XL 6 je určená aj pre pohyb osobným vozidlom alebo dodávkou. Môžete ju tak bez obáv použiť pre pojazdové a parkovacie plochy. Každý z piatich jedinečných farebných odtieňov v colormixe pôsobí nadčasovo a ponúka dostatočný výber na optimálnu voľbu pre plochy okolitých stavieb.



KOMBI XL 6

Skladba: 9 formátov*

10 × 10 × 6 (3 ks), 20 × 10 × 6 (4 ks),
20 × 20 × 6 (3 ks), 30 × 10 × 6 (4 ks),
30 × 20 × 6 (5 ks), 30 × 30 × 6 (1 ks),
40 × 20 × 6 (2 ks), 40 × 30 × 6 (1 ks),
60 × 30 × 6 (1 ks)

Skladba: 9 formátov**

10 × 10 × 6 (2 ks), 20 × 10 × 6 (5 ks),
20 × 20 × 6 (2 ks), 30 × 10 × 6 (3 ks),
30 × 20 × 6 (2 ks), 30 × 30 × 6 (1 ks),
40 × 20 × 6 (2 ks), 40 × 30 × 6 (1 ks),
60 × 30 × 6 (1 ks)

MARMO



LATTE



INTENSO



TROPICO



TERRA

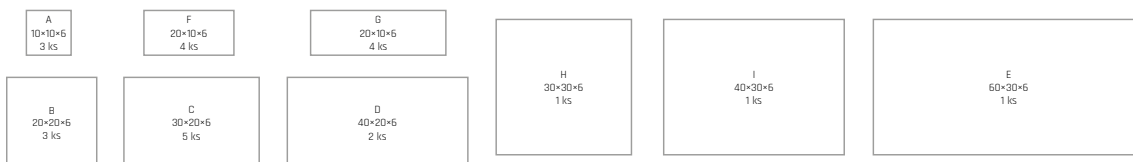

NÁZOV	kód	výška cm	rozмеры d × š cm	merná jednotka	hmotnosť kg/m ²	vrstva m ²	paleta m ²	hmotnosť kg/balenie	povrch
KOMBI XL 6	22211	6	9 formátov*	m ²	128	1,2	12	1 561	standard
			9 formátov**			0,96	9,6	1 254	

Kladačské plány
nájdete tu:

KOMBI XL 6 - MARMO



KOMBI XL 6 - INTENSO

**EKO
AKTIV**

na objednávku s príplatkom
5,99 / 7,19 EUR
za m²

**Špeciálne ošetrenie
povrchu pre dlhšiu
životnosť a ľahšiu
údržbu,**
viac informácií
nájdete vo
vysvetlivkách.

DEP

na objednávku s príplatkom
5,99 / 7,19 EUR
za m²



PAVÉ I.

Vďaka svojmu dizajnu, ktorý snúbi eleganciu s funkčnosťou, je produktový rad PAVÉ I. ideálnym riešením pre špeciálne projekty, ako aj pre bežné použitie. Základný modul v ploche vytvára v troch väčších formátoch, pričom najvýraznejšie pôsobia dlaždice veľkosti 60 × 30 cm. Odporúčaná skladba vytvára súbežné pruhy šírky 30 cm. PAVÉ I. vo dvoch hrúbkach (6 cm alebo 8 cm) je vhodne použiteľná pre plochy s nízkym a stredným dopravným zaťažením, ako sú miestne komunikácie, chodníky, cyklistické chodníky, parkovacie miesta a pojazdové cesty pri dome.



PAVÉ I. 6
Výška: 6 cm
Skladba: 3 formáty*
30 × 30 × 6 (3 ks),
45 × 30 × 6 (2 ks),
60 × 30 × 6 (3 ks)

PAVÉ I. 8
Výška: 8 cm
Skladba: 3 formáty*
30 × 30 × 8 (3 ks),
45 × 30 × 8 (2 ks),
60 × 30 × 8 (3 ks)

SIVÁ

MARMO

ARENO

ACERO

INTENSO



NÁZOV	kód	výška cm	rozmery d × š cm	merná jednotka	hmotnosť kg/m ²	vrstva m ²	paleta m ²	hmotnosť kg/balenie	povrch
PAVÉ I. 6	22263	6	3 formáty*	m ²	132	1,1	9,9	1 332	standard
PAVÉ I. 8	22214	8	3 formáty*	m ²	174	1,1	8,8	1 556	standard

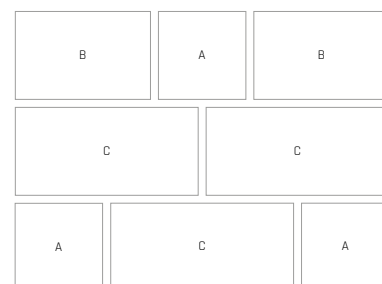
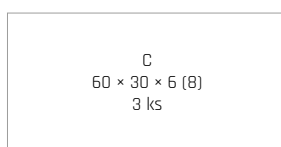
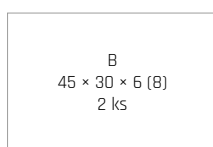
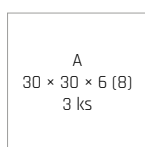

**EKO
AKTIV**
na objednávku s príplatkom
5,99 / 7,19 EUR
za m²

DEP
na objednávku s príplatkom
5,99 / 7,19 EUR
za m²

Špeciálne ošetrenie povrchu pre dlhšiu životnosť a ľahšiu údržbu,
viac informácií nájdete vo vysvetlivkách.



PAVÉ II.

Zatiaľ čo PAVÉ I. pozostáva z troch formátov, v prípade PAVÉ II. je tvorený skladbový obrazec až z desiatich veľkostí kameňov, ktoré sú však menšie. Precízne spracovanie povrchu okrem prírodného vyhotovenia podčiarkujú ďalšie štyri farebné variácie v praktických colormixoch. PAVÉ II. v tradičnom rozložení vytvára súbežné pruhy šírky 15 cm. PAVÉ II. je možné aj kombinovať s dlažbou PAVÉ I. a vďaka tejto ojedinelej kombinácii formátov je možné vytvoriť ďalšiu zaujímavú skladbu. PAVÉ II. je vďaka menším formátom veľmi odolná dlažba na náročné použitie a zataženie.

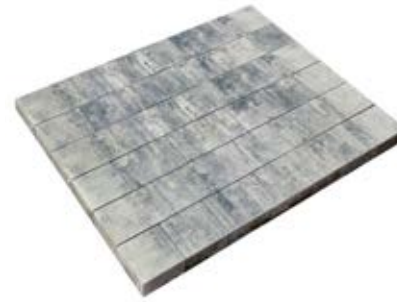

PAVÉ II. 6
Výška: 6 cm
Skladba: 10 formátov*
16 × 15 × 6 (4 ks),
17 × 15 × 6 (4 ks),
18 × 15 × 6 (3 ks),
19 × 15 × 6 (4 ks),
20 × 15 × 6 (3 ks),
22 × 15 × 6 (3 ks),
23 × 15 × 6 (3 ks),
25 × 15 × 6 (2 ks),
27 × 15 × 6 (4 ks),
35 × 15 × 6 (3 ks)

PAVÉ II. 8
Výška: 8 cm
Skladba: 10 formátov**
16 × 15 × 8 (4 ks),
17 × 15 × 8 (4 ks),
18 × 15 × 8 (3 ks),
19 × 15 × 8 (4 ks),
20 × 15 × 8 (3 ks),
22 × 15 × 8 (3 ks),
23 × 15 × 8 (3 ks),
25 × 15 × 8 (2 ks),
27 × 15 × 8 (4 ks),
35 × 15 × 8 (3 ks)

SIVÁ

MARMO

ARENO

ACERO

INTENSO



NÁZOV	kód	výška cm	rozmery d × š cm	merná jednotka	hmotnosť kg/m ²	vrstva m ²	paleta m ²	hmotnosť kg/balenie	povrch
PAVÉ II. 6	22268	6	10 formátov*	m ²	140,5	1,08	9	1 290	standard
PAVÉ II. 8	22215	8	10 formátov**	m ²	174	1,08	8,64	1 528	standard



A 16 × 15 × 6 (8) 4 ks	C 18 × 15 × 6 (8) 3 ks	E 20 × 15 × 6 (8) 3 ks	G 23 × 15 × 6 (8) 3 ks	I 27 × 15 × 6 (8) 4 ks
B 17 × 15 × 6 (8) 4 ks	D 19 × 15 × 6 (8) 4 ks	F 22 × 15 × 6 (8) 3 ks	H 25 × 15 × 6 (8) 2 ks	J 35 × 15 × 6 (8) 3 ks

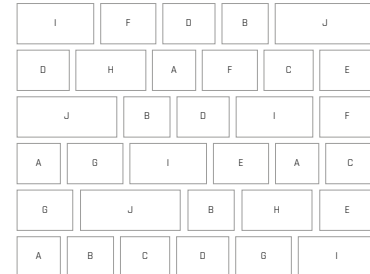

PAVÉ I. + II. ARENO



PAVÉ I. + II. ACERO

EKO AKTIV
na objednávku s príplatkom
5,99 / 7,19 EUR
za m²

DEP
na objednávku s príplatkom
5,99 / 7,19 EUR
za m²

Špeciálne ošetrenie povrchu pre dlhšiu životnosť a ľahšiu údržbu, viac informácií nájdete vo vysvetlivkách.



CARCASSONNE

Dlažba nesúca meno francúzskeho opevneného mesta je ideálnou voľbou na vydláždenie vonkajších priestranstiev stavieb prakticky každého štýlu. Hrad Carcassonne z diaľky síce vyzerá rozprávkovo, v skutočnosti je to však pevnosť, od ktorej odtiahol s prázdnyh rukami kdejaký dobyvateľ. A presne rovnakou nekompromisnou charakteristikou a odolnosťou sa pýši rovnomenná dlažba. Upúta jemne nepravidelným štruktúrovaným povrchom pripomínajúcim plochy lámaného kameňa. Okrem troch odtieňov colormixov je v ponuke aj päť ďalších odtieňov, ktoré odkazujú práve na geologický pôvod – okrem tmavého BAZALT-u sú k dispozícii aj prémiové odtiene bielej, pieskovej, zemitej hnedej a zrnitý povrch odtieňa GRANIA pripomínajúci žulu. Tieto prémiové odtiene nielenže skvele vyzerajú, ale disponujú kvalitnou povrchovou úpravou DAP už v základnom vyhotovení. Pomocou štyroch veľkostí dlaždíc vytvoríte jedinečný priestor naozaj kdekoľvek. Táto dlažba nádherne vyniká v kombinácii s produktmi radu MURÁNO, s ktorými sa môže farebne kombinovať.



CARCASSONNE
Výška: 6 cm
Skladba: 4 formáty*
15 × 30 × 6 (3 ks),
30 × 30 × 6 (2 ks),
45 × 30 × 6 (3 ks),
60 × 30 × 6 (2 ks)

MARMO



TERRA



BRONZE



BAZALT



ALBIA



BAHIA



GRANIA

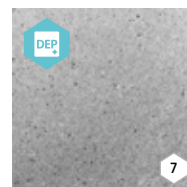

SABIA



A
15 × 30 × 6
3 ks

B
30 × 30 × 6
2 ks

C
45 × 30 × 6
3 ks

D
60 × 30 × 6
2 ks

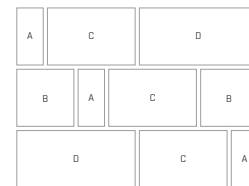

NÁZOV	kód	výška cm	rozмеры d × š cm	merná jednotka	hmotnosť kg/m ²	vrstva m ²	paleta m ²	hmotnosť kg/balenie	DOSTUPNÉ FARBY	povrch
CARCASSONNE	22230	6	4 formáty*	m ²	131	1,08	8,64	1 157	1 2 3 4	standard - reliéfny
									5 6 7 8	standard - reliéfny, tryskaný

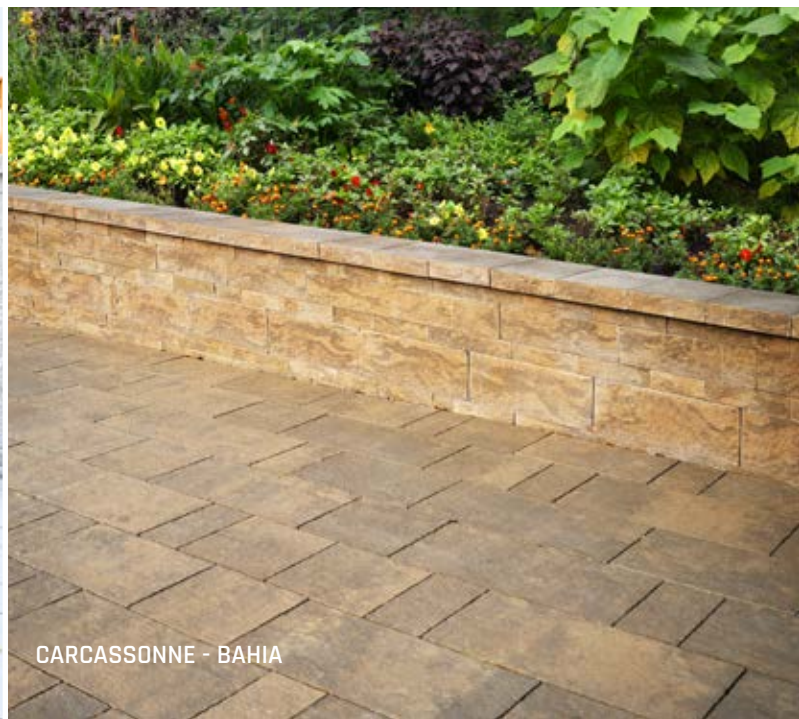





CITY

Nie všetci ľudia vyhľadávajú pokoj vidieka. Sú ľudia, ktorí sa cítia najlepšie, keď sa stále niečo deje. Práve takými miestami sú centrá miest. Dlažba CITY je navrhnutá práve s týmto cieľom, aby bola stredom pozornosti. Jej použitie je vzhľadom na rôznorodé povrchy, päť farebným vyhotovení aj rôzne šírky kameňov ako stvorené na kreativitu.



CITY
Výška: 7 cm
Skladba: 13 formátov*
22,9 × 12,9 × 7 (2 ks),
23,9 × 16,1 × 7 (1 ks),
26,9 × 12,9 × 7 (2 ks),
29,9 × 16,1 × 7 (2 ks),
32,9 × 12,9 × 7 (2 ks),
33,9 × 21,9 × 7 (1 ks),
34,9 × 16,1 × 7 (1 ks),
35,9 × 12,9 × 7 (2 ks),
35,9 × 16,1 × 7 (1 ks),
38,9 × 16,1 × 7 (1 ks),
38,9 × 21,9 × 7 (1 ks),
43,9 × 16,1 × 7 (1 ks),
45,9 × 21,9 × 7 (1 ks)

MARMO

BAZALT

PIESKOVEC

BIANCO

NERO



NÁZOV	kód	výška cm	rozmery d × š cm	merná jednotka	hmotnosť kg/m ²	vrstva m ²	paleta m ²	hmotnosť kg/balenie	DOSTUPNÉ FARBY	povrch
CITY	22225	7	13 formátov*	m ²	147	0,94	9,44	1 413	1 2 3	standard
									4 5	standard - vymývavý

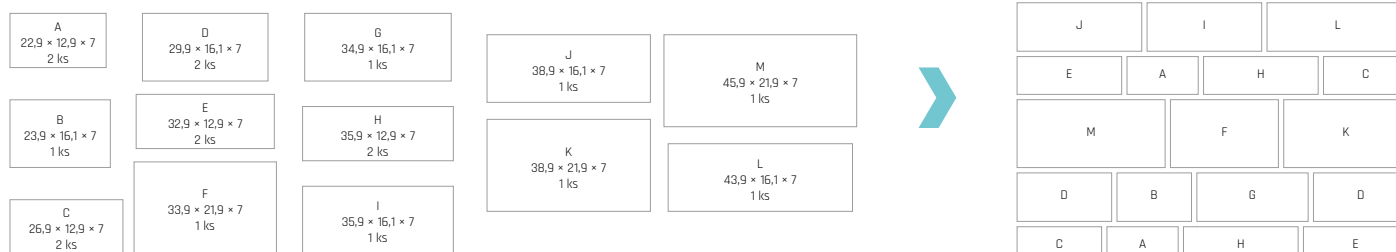

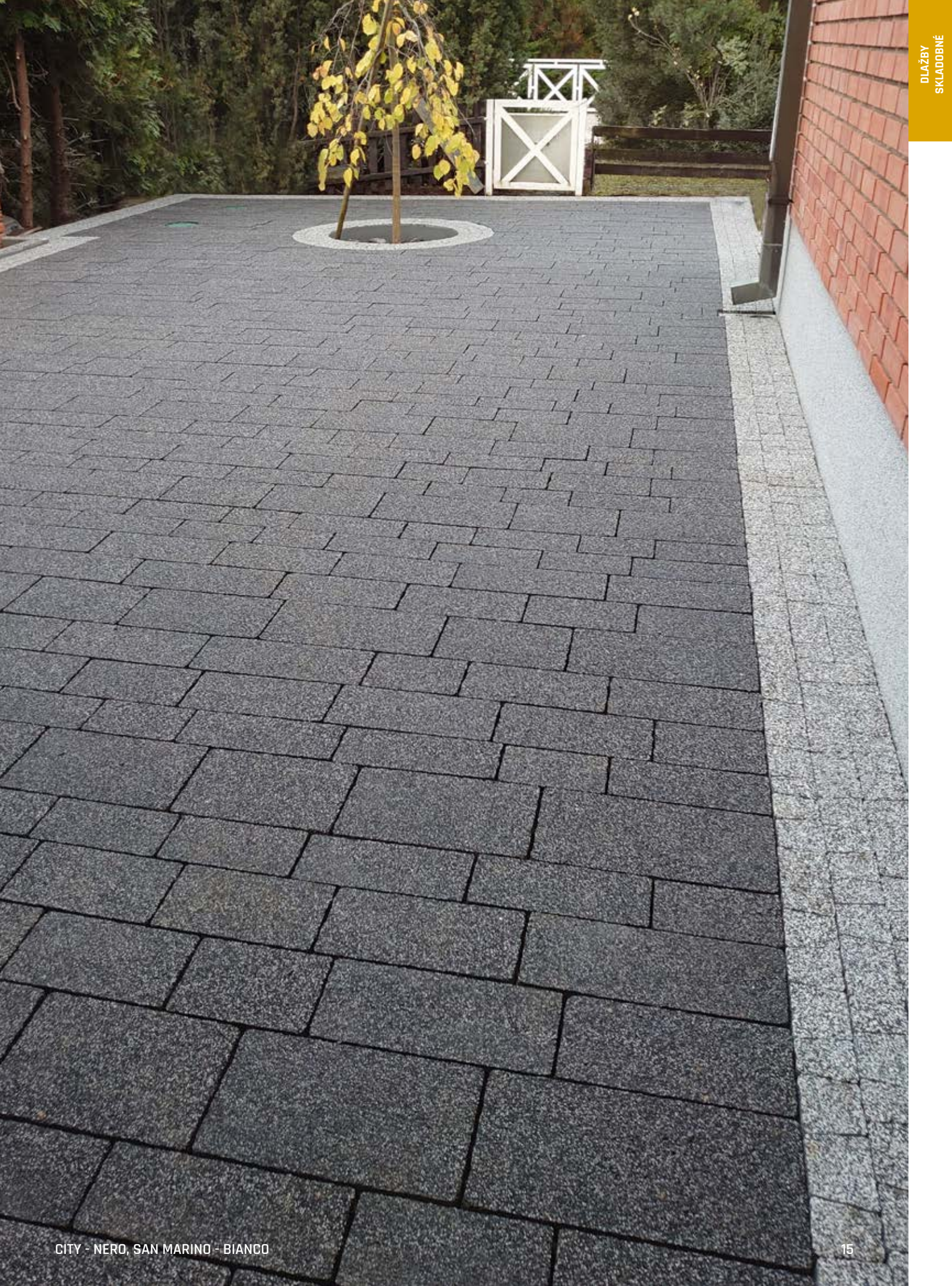



RIMINI

Dlažba RIMINI premení svoju príležitosť na výhru. Moderná netradičná dlažba s decentnou mikrofazetou a so zatažením do 3,5 tony stavia na obdiv svoju eleganciu v jedinom formáte v tvare úzkeho a dlhého obdĺžnika. Vďaka jednoduchosti tento kameň vynikne v presadenej väzbe, kde sú dlaždice v nasledujúcich radoch voči sebe posunuté o polovicu, tretinu či štvrtinu dĺžky dlaždice. Moderný vzhľad podčiarkne ešte vhodne zvolená kombinácia dvoch či troch farieb v náhodne volenej farebnej kombinácii.



RIMINI
Rozmery: 57 × 14,5 × 8

CRÉME



GRIS



NOIR



CRÉME-NOIR



CAPPUCCINO

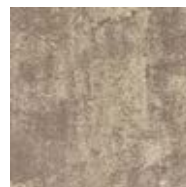

MARMO



NÁZOV	kód	výška cm	rozmery d × š cm	merná jednotka	hmotnosť kg/m ²	spotreba ks/m ²	vrstva m ²	paleta m ²	hmotnosť kg/balenie	povrch
RIMINI	22260	8	57 × 14,5	m ²	174	12 ks	1	8	1 417	standard







SETA

Na prvý pohľad hutná a masívna dlažba v štyroch formátoch je ideálna na rôznorodé použitie. Jemné reliéfne spracovanie povrchu je prepracovanou napodobeninou prírodného kameňa. SETA vynikne pri zvelebení dvorčeka vidieckej stavby či okrasnej záhrady, bez problémov ju však môžete navrhnúť pre riešenie príjazdovej komunikácie či parkovacieho stajiska pri modernom dome. Hravo zvládne zaťaženie pri pohybe osobným autom. Každý z ponúkaných farebne atraktívnych colormixov zvýrazní každú dláždenú plochu.



SETA
Výška: 6 cm
Skladba: 4 formáty*
21 × 21 × 6 (2 ks),
42 × 21 × 6 (1 ks),
42 × 42 × 6 (2 ks),
63 × 42 × 6 (2 ks)

MARMO



ARENO



ACERO



LATTE



INTENSO



NÁZOV	kód	výška cm	rozmery d × š cm	merná jednotka	hmotnosť kg/m ²	vrstva m ²	paleta m ²	hmotnosť kg/balenie	povrch
SETA	22203	6	4 formáty*	m ²	132	1,06	9,54	1 284	standard - reliéfny

A
21 × 21 × 6
2 ks

B
42 × 21 × 6
1 ks

C
42 × 42 × 6
2 ks

D
63 × 42 × 6
2 ks

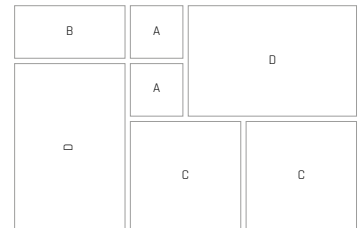

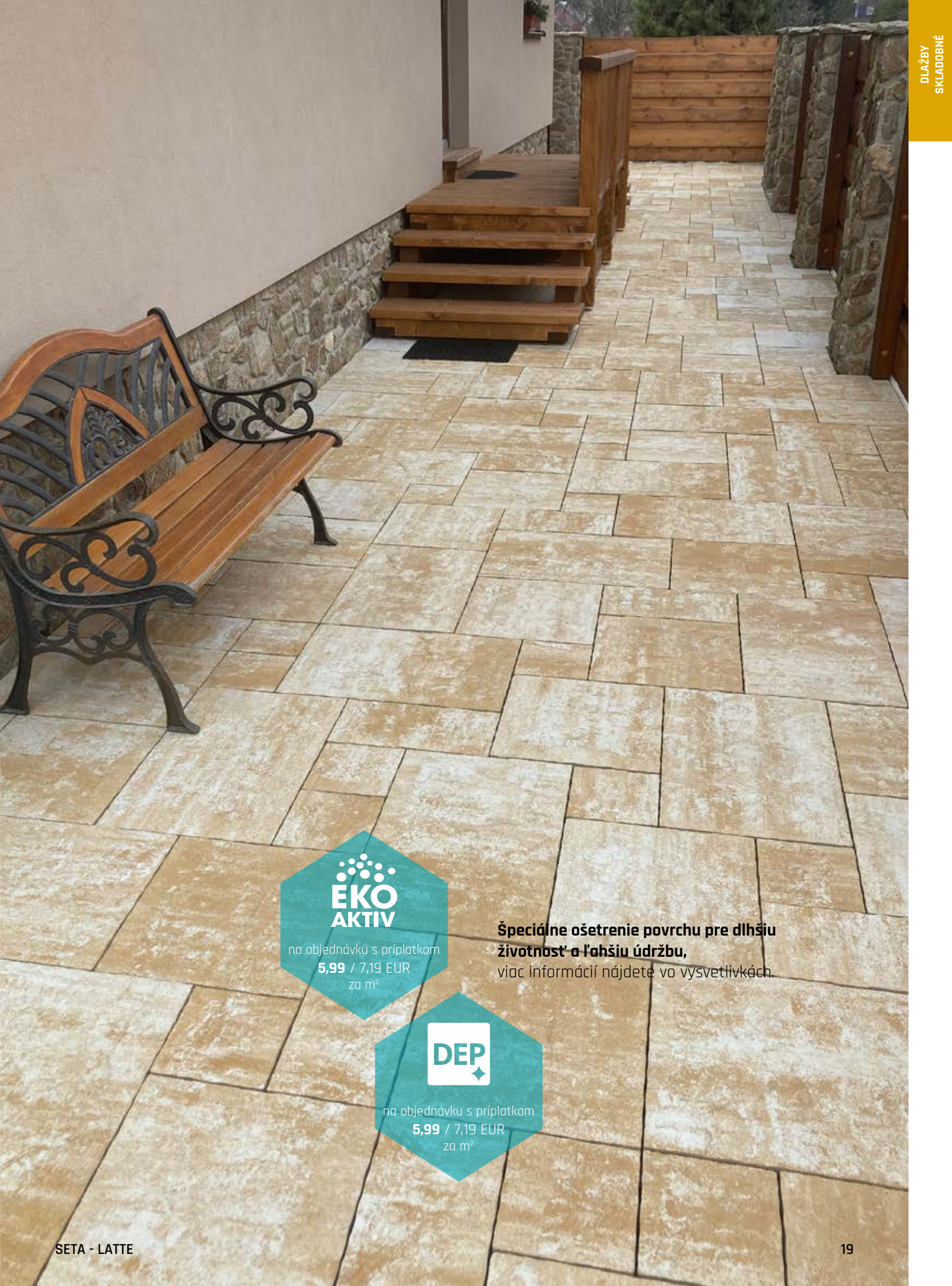

**EKO
AKTIV**

na objednávku s príplatkom
5,99 / 7,19 EUR
za m²

DEP

na objednávku s príplatkom
5,99 / 7,19 EUR
za m²

**Špeciálne ošetrenie povrchu pre dlhšiu
životnosť a ľahšiu údržbu,**
viac informácií nájdete vo vysvetlivkách.



PROVANCE

Prvou provinciou mimo Talianska, kam vstúpila noha rímskeho vojaka, bola juhofrancúzske Provance. Tento historický moment presne odráža charakter dlažby nesúcej rovnaké meno. Možnosti použitia nezávisia od ničoho iného, ako od vašej predstavivosti. Pri chôdzi po tejto dlažbe si budete pripadať, ako by ste sa prechádzali francúzskym vidiekom a na vaše zmysly by blahodarne pôsobila vôňa levandule. Dlažba v štyroch formátoch ponúka zaujímavú skladbu.



PROVANCE
Výška: 6 cm
Skladba: 4 formáty*
19 × 19 × 6 (4 ks),
38 × 19 × 6 (3 ks),
38 × 38 × 6 (2 ks),
57 × 38 × 6 (1 ks)

LATTE



TERRA



BRONZE



BAZALT



PIESKOVEC

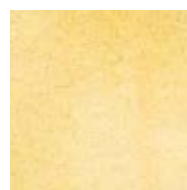

NÁZOV	kód	výška cm	rozmery d × š cm	merná jednotka	hmotnosť kg/m ²	vrstva m ²	paleta m ²	hmotnosť kg/balenie	povrch
PROVANCE	22226	6	4 formáty*	m ²	132	0,87	8,66	1168	standard - reliéfny

A
19 × 19 × 6
4 ks

B
38 × 19 × 6
3 ks

C
38 × 38 × 6
2 ks

D
57 × 38 × 6
1 ks

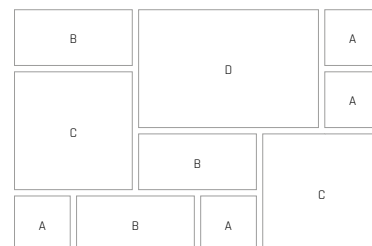

20

PROVANCE - TERRA



PROVANCE - BRONZE





TESELA

Vonkajšia dlažba Tesela sa vyznačuje prirodzenou osobitosťou a je praktickou voľbou pre exkluzívne terasy alebo chodníky v okrasných záhradách. Veľmi pôsobivá dokáže byť tiež v okolí bazénov. Okrem prírodného vyhotovenia je v ponuke sedem farebných odtieňov. Dláždenie ešte nebolo nikdy také hravé ako s touto dlažbou.



TESELA
Výška: 6 cm
Skladba: 3 formáty*
14 × 7 × 6 (26 ks),
14 × 14 × 6 (18 ks),
21 × 14 × 6 (14 ks)

SIVÁ



MARMO



ARENO



ACERO



TROPICO



RUDEN



GIRALDA

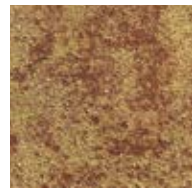

TEHLOVO-PIESKOVÁ



A
14 × 7 × 6
26 ks

B
14 × 14 × 6
18 ks

C
21 × 14 × 6
14 ks

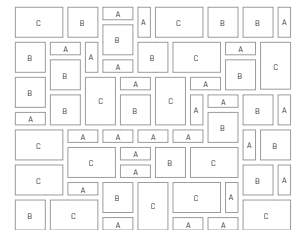

NÁZOV	kód	výška cm	rozmery d × š cm	merná jednotka	hmotnosť kg/m ²	vrstva m ²	paleta m ²	hmotnosť kg/balenie	povrch
TESELA	22216	6	3 formáty*	m ²	126	1,02	10,2	1 310	standard





MOZAIKA

Dlažba Mozaika je, povedané boxerskou terminológiou, stredne ťažká váha. Nezlakne sa plôch s vysokým zatažením. Vrstva obsahuje štyri rôzne formáty. Okrem prírodného variantu je k dispozícii ďalších šesť farebných variácií, zaručujúcich jedinečný a okúzľujúci vzhľad. Jej zaujímavá štruktúra je ako šitá na mieru tak mestským centráram, ako aj priemyselným plachám. Skvelo vyzerá pri rodinných domoch a na záhrade.



MOZAIKA
Výška: 8 cm
Skladba: 4 formáty*
14 × 7 × 8 (6 ks),
14 × 14 × 8 (12 ks),
21 × 14 × 8 (15 ks),
28 × 21 × 8 (5 ks)

SIVÁ



MARMO



ARENO



ACERO



RUDEN



GIRALDA

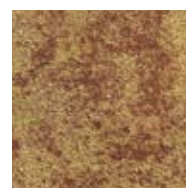

TEHLOVO-PIESKOVÁ



NÁZOV	kód	výška cm	rozmery d × š cm	merná jednotka	hmotnosť kg/m ²	vrstva m ²	paleta m ²	hmotnosť kg/balenie	povrch
MOZAIKA	22244	8	4 formáty*	m ²	173	1,03	8,23	1 449	standard

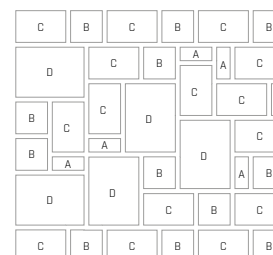
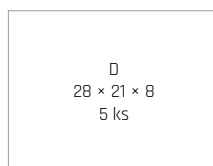
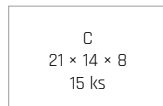
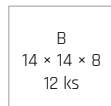
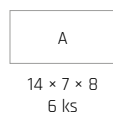



VALLETTA

Chôdzou po tejto dlažbe sa ako zázrakom presuniete na najhustejšie zaľudnený ostrov v Stredozemnom mori. Maltské hlavné mesto Valletta je známe na svoju dobu urbanistickým konceptom s geometricky usporiadanou uličnou sieťou. Rovnomenná dlažba priamo nabáda na použitie pri klasických stavbách. Elegantné a trendové farebné vyhotovenia sú ako stvorené takisto na použitie v záhradách.



VALLETTA
Výška: 6 cm
Skladba: 3 formáty*
10,6 × 18 × 6 (8 ks),
14,0 × 18 × 6 (8 ks),
22,5 × 18 × 6 (12 ks)

SIVÁ

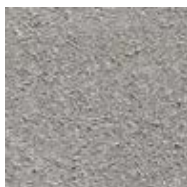

MARMO



INTENSO



TROPICO



NÁZOV	kód	výška cm	rozмеры d × š cm	merná jednotka	hmotnosť kg/m ²	vrstva m ²	paleta m ²	hmotnosť kg/balenie	povrch
VALLETTA	22235	6	3 formáty*	m ²	124	0,84	8,35	1 060	standard

A
10,6 × 18 × 6
8 ks

B
14 × 18 × 6
8 ks

C
22,5 × 18 × 6
12 ks

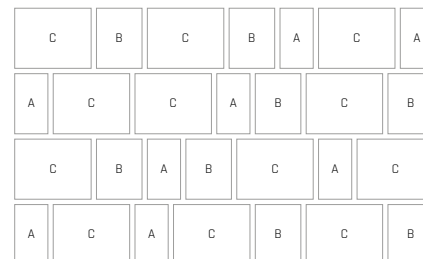





LIVORNO

Dlažba, ktorá urobí každú promenádu či terasu jedinečnú rovnako, ako je rozľahlá terasa Mascagni v severotalianskom prístavnom meste Livorno. Len si predstavte takmer deväť tisíc metrov štvorcových šachovnicovej dlažby! Dlažba LIVORNO je predurčená na vytvorenie podobných odvážnych kreácií, ktoré uhranú na prvý pohľad. Štyri farebné kombinácie v piatich formátoch ponúkajú netušené možnosti.



LIVORNO
Výška: 8 cm
Skladba: 5 formátov*
10 × 15 × 8 (6 ks),
15 × 15 × 8 (4 ks),
20 × 15 × 8 (8 ks),
25 × 15 × 8 (8 ks),
30 × 15 × 8 (4 ks)

SIVÁ



MARMO



INTENSO



TROPICO



NÁZOV	kód	výška cm	rozмеры d × š cm	merná jednotka	hmotnosť kg/m ²	vrstva m ²	paleta m ²	hmotnosť kg/balenie	povrch
LIVORNO	22250	8	5 formátov*	m ²	179	0,88	7,04	1285	standard

A
10 × 15 × 8
6 ks

B
15 × 15 × 8
4 ks

C
20 × 15 × 8
8 ks

D
25 × 15 × 8
8 ks

E
30 × 15 × 8
4 ks







ALPACA

V jednoduchosti je krása. Dlažba ALPACA je vďaka svojmu nadčasovému dizajnu ideálnym doplnkom moderných stavieb. Ide o dlažbu ponúkanú vo dvoch samostatných formátoch, ktoré je možné vzájomne kombinovať. Po vyskladaní zaujme svojou eleganciou na prvý pohľad. Jej sila je totiž v bohatej variabilite skladieb, ľahkej manipulácii a únosnosti, ktorá aj napriek hrúbke iba 6 cm umožňuje zaťaženie pri pohybe vozidlami do 3,5 tony. Okrem prírodného odtieňa je táto dlažba dostupná v ďalších troch farebných variantoch. Nepravidelné štruktúry colormixov sú veľmi praktické pri každodennej náročnej prevádzke.



ALPACA I.
Rozmery: 14 × 14 × 6



ALPACA II.
Rozmery: 21 × 14 × 6

SIVÁ

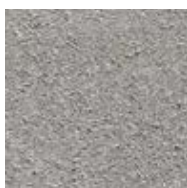

MARMO



ARENO



TROPICO



NÁZOV	kód	výška cm	rozmery d × š cm	merná jednotka	hmotnosť kg/m ²	spotreba ks/m ²	vrstva m ²	paleta m ²	hmotnosť kg/balenie	povrch
ALPACA I.	22220	6	14 × 14	m ²	126	51	1,1	10,97	1 407	standard
ALPACA II.	22221	6	21 × 14	m ²	128	34	1,03	10,3	1 343	standard

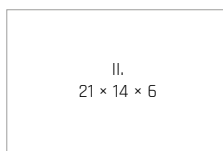
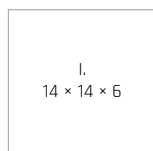

Kladačské plány
nájdete tu:



**EKO
AKTIV**
na objednávku s príplatkom
5,99 / 7,19 EUR
za m²

DEP
na objednávku s príplatkom
5,99 / 7,19 EUR
za m²

Špeciálne ošetrovanie povrchu pre dlhšiu životnosť a ľahšiu údržbu,
viac informácií nájdete vo vysvetlivkách.





ROCCO

Rustikálny vzhľad a atraktívne farebné variácie vrátane troch colormixov robí z dlažby ROCCO jasnú voľbu pre klasické aj moderné stavby. Vhodná je takisto pre centrá miest, parky či okolie hotelov. Vďaka efektnej kombinácii hladkého povrchu a oblých hrán pripomína „mačacie hlavy“. Nekompromisná elegancia dlažby ROCCO doslova rozžiari okolie rôznorodých stavieb.



ROCCO I.
Rozmery: 16 × 16 × 6



ROCCO II.
Rozmery: 24 × 16 × 6

SIVÁ



ČERVENÁ



PIESKOVÁ



MARMO



TROPICO



GIRALDA



NÁZOV	kód	výška cm	rozmery d × š cm	merná jednotka	hmotnosť kg/m ²	spotreba ks/m ²	vrstva m ²	paleta m ²	hmotnosť kg/balenie	povrch
ROCCO I.	22218	6	16 × 16	m ²	127	39	1,08	10,75	1 390	standard - reliéfny
ROCCO II.	22217	6	24 × 16	m ²	128	26	1,15	11,52	1 500	standard - reliéfny

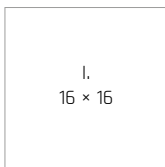

Kladačské plány nájdete tu:



ROCCO I. + II. - SIVÁ

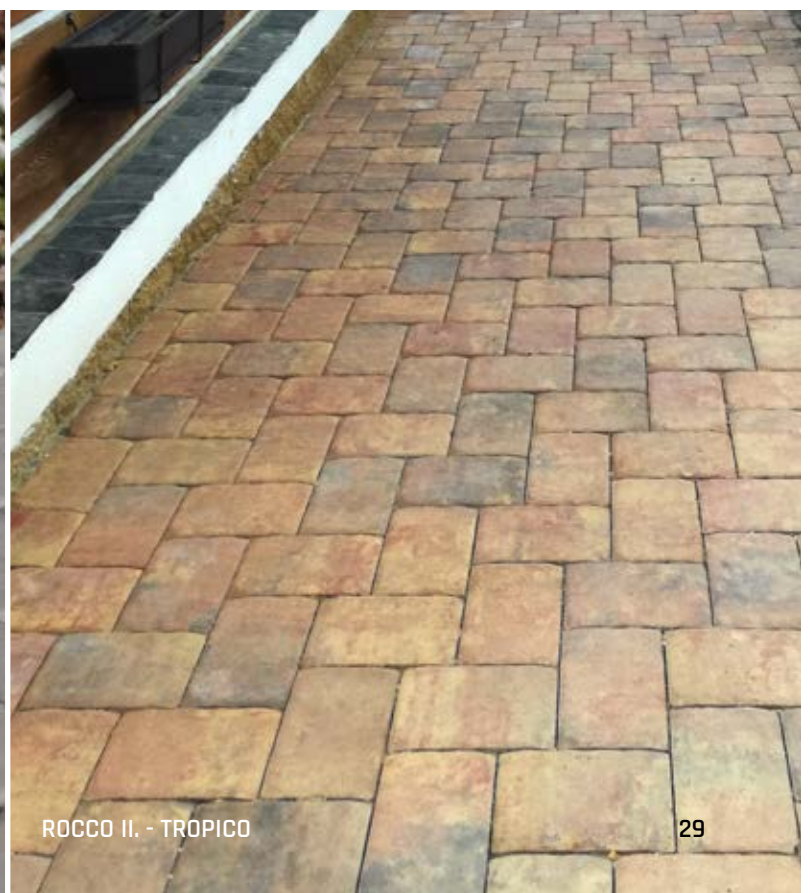

ROCCO II. - TROPICO



STONE

Dlažba STONE je unikátnou imitáciou skladaného kameňa, ktorá so sebou nesie všetky výhody betónovej dlažby. Je tvorený jednou veľkosťou kameňa, ale z 12 formátov, ktoré majú rozdielne rozloženie škár, takže kladenie je jednoduché, zároveň však celá plocha pôsobí celistvým dojmom. Dlažba je využiteľná na vytvorenie spevnených plôch, ako sú chodníky, okolia rodinných domov, chodníky, záhradné chodníčky či nájazdy do garáže. Hoci pôsobí krehko, bez problémov unesie aj zaťaženie do 3,5 tony.



STONE
Výška: 8 cm
Skladba: 12 formátov*
36,5 × 27 × 8 (12 ks)

SIVÁ

ANTRACIT

CREMO

MARMO

BRONZERO

FALBO

MORANO



NÁZOV	kód	výška cm	rozmery d × š cm	merná jednotka	hmotnosť kg/m ²	vrstva m ²	paleta m ²	hmotnosť kg/balenie	povrch
STONE	22202	8	12 formátov*	m ²	168	0,76	7,62	1 305	standard - reliéfny

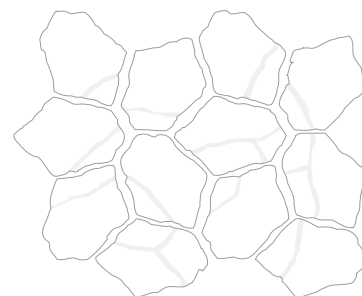
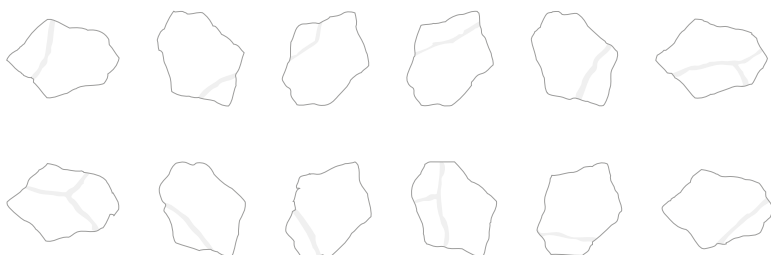

**EKO
AKTIV**

na objednávku s príplatkom
5,99 / 7,19 EUR
za m²

DEP

na objednávku s príplatkom
5,99 / 7,19 EUR
za m²

**Špeciálne ošetrovanie povrchu pre dlhšiu
životnosť a ľahšiu údržbu,**
viac informácií nájdete vo vysvetlivkách.



SAINT TROPEZ

Vysoká obľúba medzi zákazníkmi generuje veľa priaznivých referencií na dlažbu SAINT TROPEZ. Dlažbu tvoria 3 veľkosti kameňov, ktoré majú podobne ako STONE rozdielne rozloženie škrár na povrchu dlažobného kameňa. Až ich vhodnou kombináciou vznikne atraktívna plocha, veľmi pripomínajúca hradné nádvorie alebo námestie starobylého mesta. Dlažba s výškou 8 cm hravo zvládne aj pohyb osobným automobilom. Zákazníci môžu vybrať z celkovo šiestich farebných odtieňov, takže iste nájdu optimálny variant k vzhľadu svojho domu či stavby.



SAINT TROPEZ
Výška: 8 cm
Skladba: 3 formáty*
30 × 35,7 × 8 (1 ks),
30 × 41 × 8 (1 ks),
60 × 41 × 8 (5 ks)

SIVÁ



ANTRACIT



TERRA

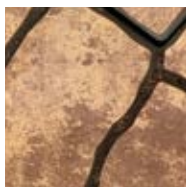

BRONZE



FALBO



PIESKOVEC



NÁZOV	kód	výška cm	rozmery d × š cm	merná jednotka	hmotnosť kg/m ²	vrstva m ²	paleta m ²	hmotnosť kg/balenie	povrch
SAINT TROPEZ	22227	8	3 formáty*	m ²	166	0,86	6,86	1 164	standard - reliefný

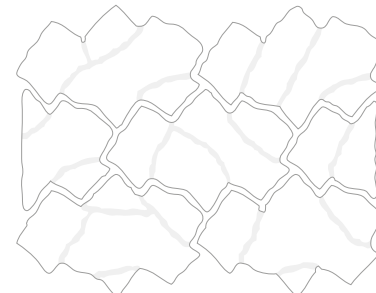

SAINT TROPEZ - ANTRACIT



SAINT TROPEZ - BRONZE





RETRO DLAŽBA

Retro, teda niečo minulé, zaniknuté či bývalé, je v oblasti umenia a dizajnu často skloňované slovo. Rovnako je to aj v prípade dlažby. Vďaka RETRO DLAŽBE je vytvorenie rustikálneho povrchu doslova hračkou. Dokonalosť dlažby vynikne napríklad v kvetinových záhradách, keď farebnosť kvetu a farebný mix RETRO DLAŽBY vykúzli potešenie na tvárach návštevníkov.



Kladačské plány
nájdete tu:



RETRO DLAŽBA I.
Rozmery: 14 × 14 × 6



RETRO DLAŽBA II.
Rozmery: 21 × 14 × 6



RETRO DLAŽBA III.
Rozmery: 28 × 21 × 6



RETRO DLAŽBA IV.
Rozmery: 21 × 14 × 8

SIVÁ



ČERVENÁ



ČIERNA

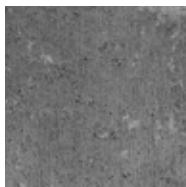

HNEDÁ

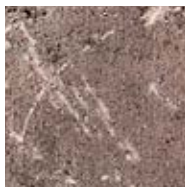

OKROVÁ



PIESKOVÁ

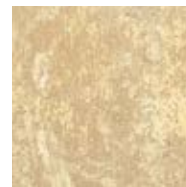

TAMPICO



NÁZOV	kód	výška cm	rozmery d × š cm	merná jednotka	hmotnosť kg/m ² (ks)	spotreba ks/m ² (bm)	vrstva m ² (ks)	paleta m ² (ks)	hmotnosť kg/balenie	povrch
RETRO DLAŽBA I.	22101	6	14 × 14	m ²	126	51	0,78	9,41	1 211	history
RETRO DLAŽBA II.	22102	6	21 × 14	m ²	128	34	0,74	8,82	1 154	history
RETRO DLAŽBA III.	22103	6	28 × 21	m ²	129	17	0,71	10,58	1 390	history
RETRO DLAŽBA IV.	22104	8	21 × 14	m ²	172	34	0,74	8,09	1 416	history







DLAŽBA HISTORY

Dlažba HISTORY rovnako ako MUROVACÍ BLOK HISTORY patria neodmysliteľne k sebe. K sebe ich viaže jedinečná úprava úmyselného „ostarenia“ povrchu, ku ktorému dochádza špeciálnym výrobným procesom. Práve vďaka dokonalkej patine veku získajú dlažby žiadaný rustikálny vzhľad nielen pre novostavby v tomto štýle, ale aj pre staršie objekty rekonštruované modernými technológiami. Bohatý výber farieb a formátov zaisťuje, že si vyberie naozaj každý zákazník. V širokej ponuke prvkov v produktovom rade HISTORY nájde každý aj také špeciality, ako sú obrubník/palisáda alebo skupina tvaroviek na výstavbu stien a plotov. Pre pochôdzne plochy sú určené kamene dvoch veľkostí s hrúbkou iba 4 cm, pre vyššie zaťaženie sú potom určené kamene s hrúbkou 7 cm, ktoré zvládnu aj pojazd nad 3,5 tony. Špeciálne skladbové prvky umožňujú zostaviť taktiež veľmi žiadaný kruh veľkého priemeru.

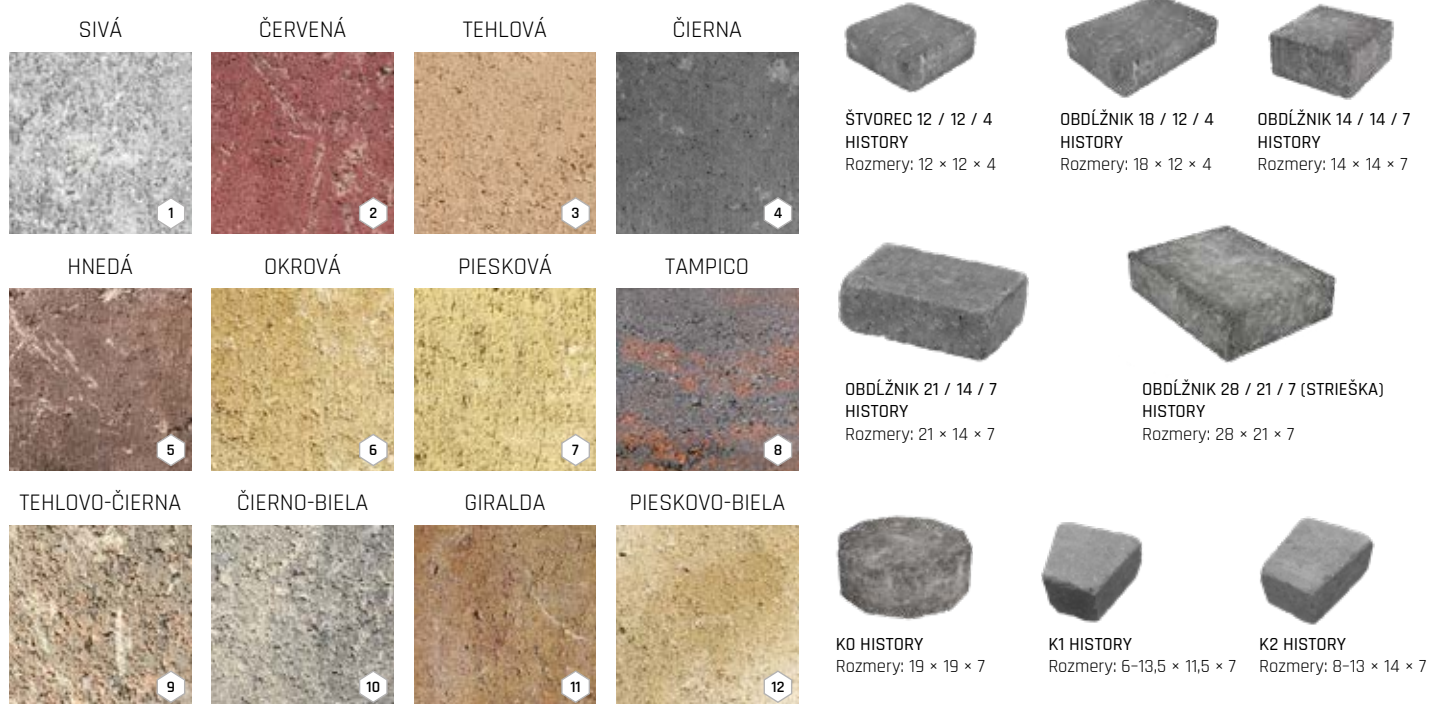

NÁZOV	kód	výška cm	rozmery d × š cm	merná jednotka	hmotnosť kg/m ² (ks)	spotreba ks/m ² (bm)	vrstva m ² (ks)	paleta m ² (ks)	hmotnosť kg/balenie	DOSTUPNÉ FARBY	povrch
ŠTVOREC 12 / 12 / 4 HISTORY	22109	4	12 × 12	m ²	84	69,44	0,77	14	1 201	1 2 3 4 5 6 7 8 9 10 11 12	history
OBĎLŽNIK 18 / 12 / 4 HISTORY	22110	4	18 × 12	m ²	84	46,3	0,77	14	1 201	1 2 3 4 5 6 7 8 9 10 11 12	history
ČTVEREC 14 / 14 / 7 HISTORY	22111	7	14 × 14	m ²	148	51	0,94	8,46	1 277	1 2 3 4 5 6 7 8 9 10 11 12	history
OBĎLŽNIK 21 / 14 / 7 HISTORY	22112	7	21 × 14	m ²	150	34	0,88	7,94	1 216	1 2 3 4 5 6 7 8 9 10 11 12	history
OBĎLŽNIK 28 / 21 / 7 (STRIEŠKA) HISTORY	22113	7	28 × 21	m ²	150	17	0,94	7,52	1 153	1 2 3 4 5 6 7 8 9 10 11 12	history
KO HISTORY	22105	7	19 × 19	ks	4,7	-	24	VL	4,7	1 2 3 4 5 6 7 11	history
K1 HISTORY	22106	7	13,5 × 11,5	ks	1,2	-	80	VL	1,2	1 2 3 4 5 6 7 11	history
K2 HISTORY	22107	7	13 × 14	ks	2,2	-	55	VL	2,2	1 2 3 4 5 6 7 11	history





SAN MARINO

San Marino je tretím najmenším európskym štátom a považuje sa za najstaršiu republiku na svete. Dlažba SAN MARINO sa podobne ako malá republika obklopená Talianskom vyznačuje svojou húževnatosťou a odolnosťou. Je vernou kópiou miestnych žulových kociek s krásnou zrnitou štruktúrou. Je preto jasnou voľbou pre priaznivcov prírodných materiálov.



SAN MARINO
Výška: 6 cm
Skladba: 5 formátov
5,3-7,3 × 9,1 × 6 (22 ks),
6,3-8,3 × 9,1 × 6 (26 ks),
7,3-9,3 × 9,1 × 6 (18 ks),
8,3-10,3 × 9,1 × 6 (22 ks),
9,3-11,3 × 9,1 × 6 (16 ks)

BIANCO

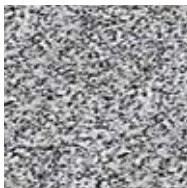

NERO

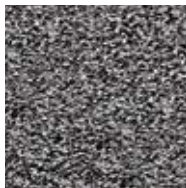

SOLARE



NÁZOV	kód	výška cm	rozmery d × š cm	merná jednotka	hmotnosť kg/m ²	vrstva m ²	paleta m ²	hmotnosť kg/balenie	povrch
SAN MARINO	22237	6	5 formátov*	m ²	124	0,78	7,75	986	standard - vymývavý



9,3-11,3 × 9,1



8,3-10,3 × 9,1



7,3-9,3 × 9,1



6,3-8,3 × 9,1



5,3-7,3 × 9,1

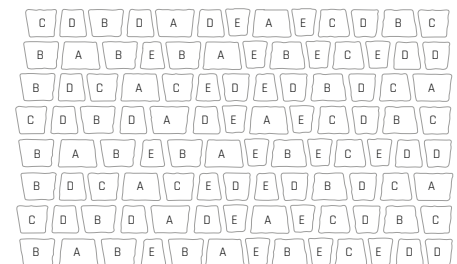



RUSTIKO

Vytvoriť dláždením priestor evokujúci zámocké či hradné nádvorie nebolo nikdy jednoduchšie. Dlažby RUSTIKO sú vernou interpretáciou prirodzeného kameňa. Ilúzia je absolútne dokonalá vďaka zrnitej štruktúre napodobňovaného kameňa. Z dlažby s oblými a nepravidelnými hranami vyžaruje harmónia, vzácnosť a dokonalosť. A to je kombinácia, ktorá je pre ozdobu stavby nenahraditeľná.



RUSTIKO
Výška: 6 cm
Skladba: 4 formáty*
11,9 × 14 × 6 (12 ks),
17 × 14 × 6 (12 ks),
19,8 × 14 × 6 (12 ks),
23,8 × 14 × 6 (6 ks)

BIANCO

NERO

SOLARE

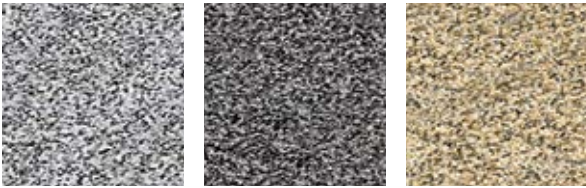

NÁZOV	kód	výška cm	rozmery d × š cm	merná jednotka	hmotnosť kg/m ²	vrstva m ²	paleta m ²	hmotnosť kg/balenie	povrch
RUSTIKO	22224	6	4 formáty*	m ²	137	1,02	10,19	1 421	standard - vymývavý

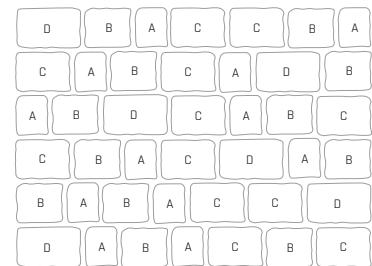

RUSTIKO - SOLARE

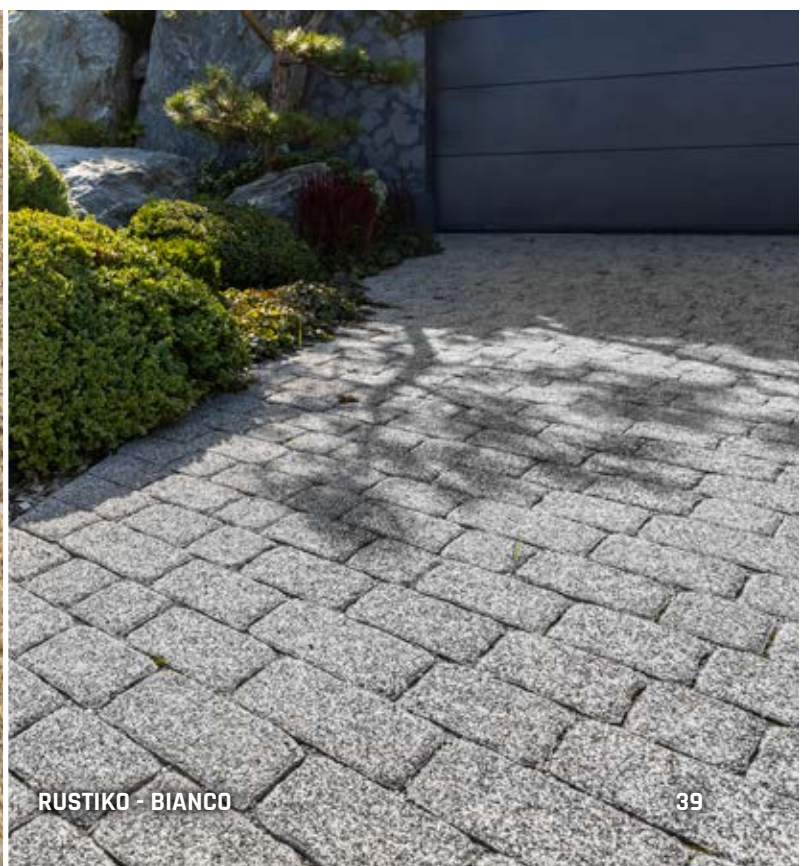

RUSTIKO - BIANCO



BOLZANO

Dlažba BOLZANO je vďaka vernej ilúzii dreveného povrchu jasnou voľbou pre vytvorenie prírodného priestoru, ktorý si podmaní každého návštevníka. Úzka dlhá dlaždice s profilovaným povrchom je k dispozícii v dvoch farebných odtieňoch. Táto dlažba je nielen pohľadovo mimoriadne atraktívna, ale tiež veľmi praktická, pretože bez problémov zvládne zaťaženie osobným autom.



BOLZANO
Rozmery: 57 × 14,5 × 8

CREME-NOIR



CARAMEL-NOIR



NÁZOV	kód	výška cm	rozmery d × š cm	merná jednotka	hmotnosť kg/m ²	spotreba ks/m ²	vrstva m ²	paleta m ²	hmotnosť kg/balenie	povrch
BOLZANO	29360	8	57 × 14,5	m ²	174	12	1	8	1 417	standard - reliefný



40

BOLZANO - CREME-NOIR

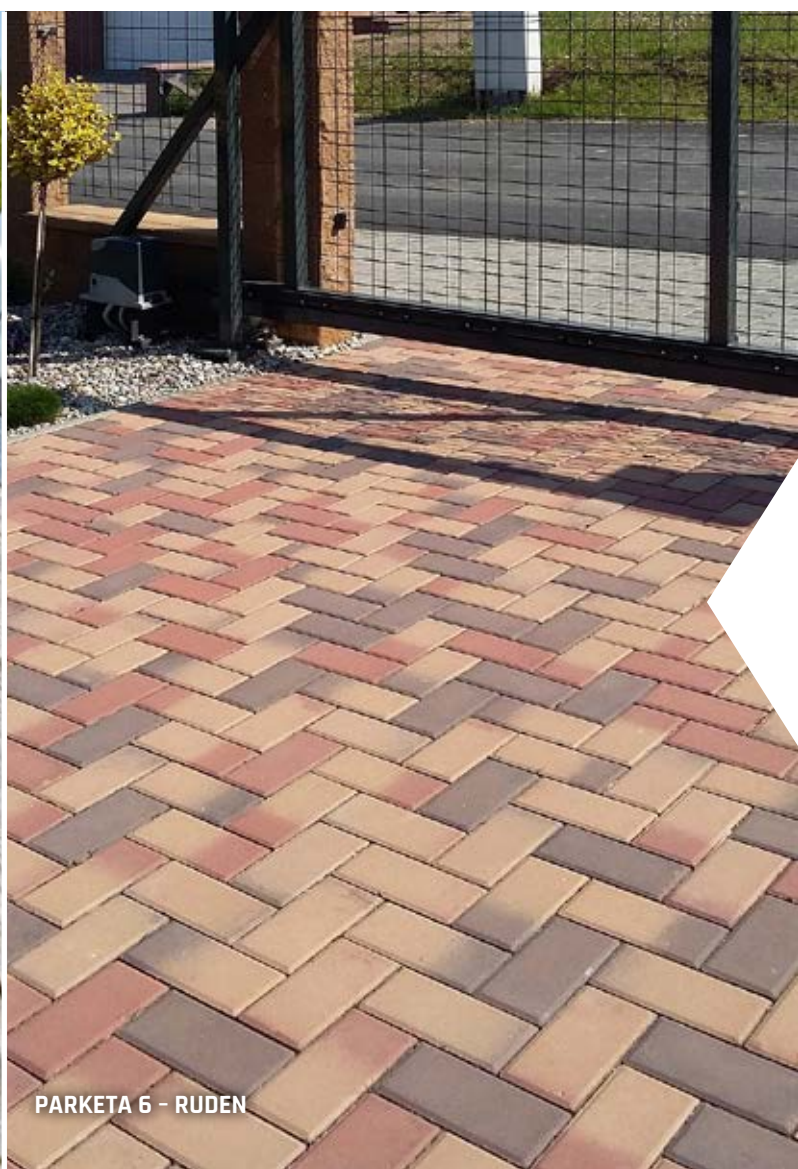

PARKETA 6 - RUDEN



PARKETA

Drevené parketové podlahy sa rozšírili do celého sveta z Francúzska, kde sa na sklونku 17. storočia vo veľkom používali na zámkoch. Charakteristickú skladbu, ktorá v interiéroch vyvoláva pocity tepla, pohodlia a harmónie, je možné vytvoriť vďaka dlažbe PARKETA tiež vo vonkajšom priestore. Jej využitie nemá hranice. Elegantné a príjemné variácie vytvoria v záhradách, parkoch rovnako dobre ako v prípade peších komunikácií či cyklistických chodníkov.



PARKETA 4
Rozmery: 20 × 10 × 4



PARKETA 6 ROVNÁ HRANA
Rozmery: 20 × 10 × 6



PARKETA 6 PRE NEVIDIACICH
Rozmery: 20 × 10 × 6









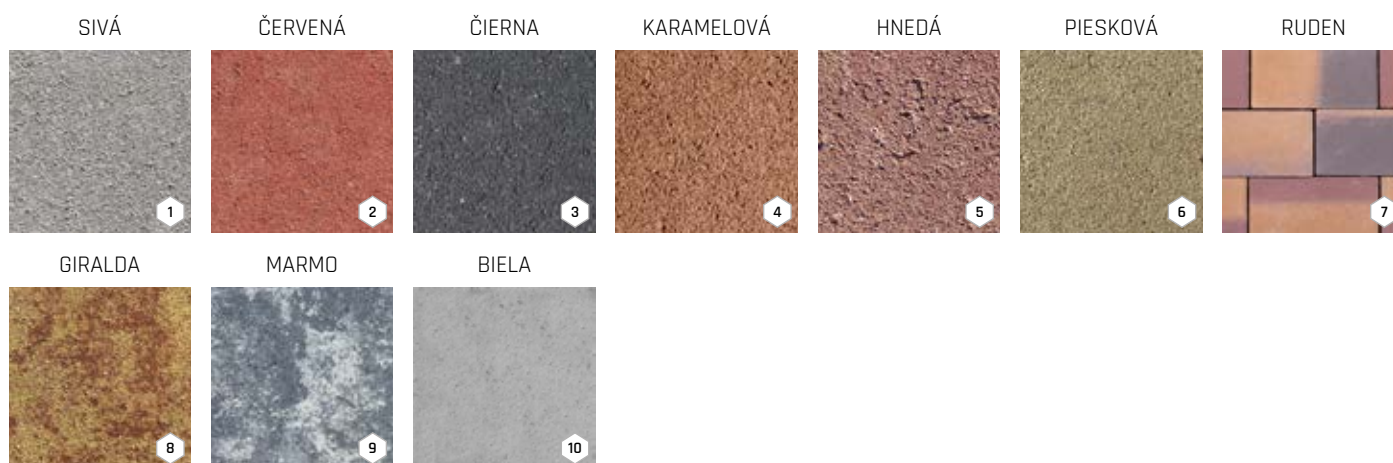



















































PARKETA 6
Rozmery: 20 × 10 × 6

PARKETA 8 ROVNÁ HRANA
Rozmery: 20 × 10 × 8

PARKETA 8 PRE NEVIDIACICH
Rozmery: 20 × 10 × 8

PARKETA 8
Rozmery: 20 × 10 × 8



NÁZOV	kód	výška cm	rozмеры d × š cm	merná jednotka	hmotnosť kg/m ²	spotreba ks/m ²	vrstva m ²	paleta m ²	hmotnosť kg/balenie	DOSTUPNÉ FARBY	povrch
PARKETA 4  	22204	4	20 × 10	m ²	87	50	1,08	16,2	1 434	    	standard  
							0,96	17,28	1 528		
PARKETA 6  	22205	6	20 × 10	m ²	126	50	1,08	10,8	1 386	       	standard 
							0,96	11,52	1 477	       	
PARKETA 8  	22208	8	20 × 10	m ²	170	50	1,08	8,64	1 494	     	standard 
							0,96	7,68	1 331		
PARKETA 6 ROVNÁ HRANA  	22238	6	20 × 10	m ²	126	50	1,08	10,8	1 386	 	standard 
							0,96	11,52	1 477		
PARKETA 8 ROVNÁ HRANA  	22239	8	20 × 10	m ²	170	50	1,08	8,64	1 494	 	standard 
							0,96	7,68	1 331		
PARKETA 6 PRE NEVIDIACICH  	22207	6	20 × 10	m ²	128	50	1,08	10,8	1 407	   	standard  
							0,96	11,52	1 500		
PARKETA 8 PRE NEVIDIACICH  	22243	8	20 × 10	m ²	172	50	1,08	8,64	1 511	   	standard  
							0,96	7,68	1 346		



KOCKA, KOCKA MALÁ

Dlažby v množstve českých miest sú dôkazom, že dláždený povrch nemusí byť nudný. Predstavivosť a hravosť sa medze nekladú. Dlažby KOCKA a KOCKA MALÁ sú vďaka svojmu tvaru ideálnym riešením pre chodníky či cesty v záhradách a parkoch. Tiež v prípade tejto dlažby sa vyplatí kombinácia s dlažbami OBDĹŽNIK či PARKETA. Povrch vytvorený kreatívnou kombináciou týchto dlažieb bude tou pravou ozdobou v uliciach našich miest.



KOCKA MALÁ 6
Rozmery: 10 × 10 × 6

KOCKA MALÁ 8
Rozmery: 10 × 10 × 8

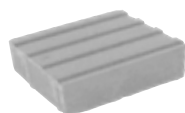

KOCKA 6 VODIACA LÍNIA
Rozmery: 20 × 20 × 6

KOCKA 8 VODIACA LÍNIA
Rozmery: 20 × 20 × 8



KOCKA 6
Rozmery: 20 × 20 × 6

KOCKA 8
Rozmery: 20 × 20 × 8

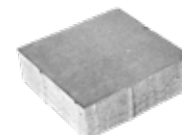

KOCKA 6 ROVNÁ HRANA
Rozmery: 20 × 20 × 6

KOCKA 8 ROVNÁ HRANA
Rozmery: 20 × 20 × 8

KOCKA 10 ROVNÁ HRANA
Rozmery: 20 × 20 × 10

SIVÁ

ČERVENÁ

ČIERNA

PIESKOVÁ

RUDEN

VODIACA LÍNIA
SIVÁ

VODIACA LÍNIA
ČERVENÁ

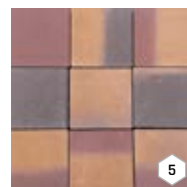

NÁZOV	kód	výška cm	rozmery d × š cm	merná jednotka	hmotnosť kg/m ²	spotreba ks/m ²	vrstva m ²	paleta m ²	hmotnosť kg/balenie	DOSTUPNÉ FARBY	povrch
KOCKA 6	22212	6	20 × 20	m ²	128	25	1,2	9,6	1254	1 2 3 4 5	standard
							0,96	9,6	1254	1 2 3 4	
KOCKA 6 ROVNÁ HRANA	22248	6	20 × 20	m ²	128	25	1,2	9,6	1254	1	standard
							0,96	9,6	1254		
KOCKA 6 VODIACA LÍNIA	22251	6	20 × 20	m ²	123	25	1,2	9,6	1206	7 8	standard
KOCKA 8	22213	8	20 × 20	m ²	172	25	1,2	8,4	1470	1 2 3 4	standard
							0,96	7,68	1346		
KOCKA 8 ROVNÁ HRANA	22245	8	20 × 20	m ²	172	25	1,2	8,4	1470	1	standard
							0,96	7,68	1346		
KOCKA 8 VODIACA LÍNIA	22254	8	20 × 20	m ²	170	25	1,2	8,4	1453	7 8	standard
							0,96	7,68	1331		
KOCKA 10 ROVNÁ HRANA	22246	10	20 × 20	m ²	213	25	1,2	5,76	1252	1	standard
							0,96	5,76	1252		
KOCKA MALÁ 6	22209	6	10 × 10	m ²	124	100	0,99	9,9	1253	1 2 3 4	standard
							0,88	9,68	1225		
KOCKA MALÁ 8	22210	8	10 × 10	m ²	168	100	0,99	7,92	1356	1 2 3 4	standard
							0,88	7,04	1208		





OBDĽŽNIK

V jednoduchosti je krása. Tvar obdĺžnika práve svojou jednoduchosťou zostáva v architektúre v obľube naprieč historickými obdobiami. Svojou priamočiarosťou a vizuálnou jednoduchosťou je stále vyhľadávaným variantom na dláždenie priestorov na rôzne využitia. Pre vytvorenie harmonických, geometricky čistých povrchov je možné dlažbu OBDĽŽNIK kombinovať s dlažbami KOCKA či PARKETA.



OBDĽŽNIK 20 / 30 / 6
Rozmery: 20 × 30 × 6

OBDĽŽNIK 20 / 30 / 8
Rozmery: 20 × 30 × 8



OBDĽŽNIK 50 / 40 / 6
PRE NEVIDIACICH - VODIACA LÍNIA
Rozmery: 50 × 40 × 6

OBDĽŽNIK 50 / 40 / 8
PRE NEVIDIACICH - VODIACA LÍNIA
Rozmery: 50 × 40 × 8



NÁZOV	kód	výška cm	rozmery d × š cm	merná jednotka	hmotnosť kg/m ² (ks)	spotreba ks/m ²	vrstva m ² (ks)	paleta m ² (ks)	hmotnosť kg/balenie	DOSTUPNÉ FARBY	povrch
OBDĽŽNIK 20 / 30 / 6	22240	6	20 × 30	m ²	129	16,67	0,96	9,6	1 263	1 2 3	standard
										4 5	standard - vymývavý
OBDĽŽNIK 20 / 30 / 8	22264	8	20 × 30	m ²	172	16,67	0,96	7,68	1 346	1	standard
OBDĽŽNIK 50 / 40 / 6 PRE NEVIDIACICH - VODIACA LÍNIA	22265	6	50 × 40	ks	31	5	4	40	1 265	6 7	natur
OBDĽŽNIK 50 / 40 / 8 PRE NEVIDIACICH - VODIACA LÍNIA	22262	8	50 × 40	ks	41	5	4	32	1 337	6 7	natur





DLAŽBY

- ZÁMKOVÉ



ÍČKO

Hlava XXII Josepha Hellera, Robinson Crusoe od Daniela Defoa alebo Na západe nič nového z pera Ericha Maria Remarquea. To všetko sú klasické literárne počiny, ktoré by mal za život prečítať každý. Medzi takú klasiku zámkovej dlažby patrí ÍČKO. Štandardná dlažba, ktorá svojím naturelom vyhovuje peším komunikáciám, cestám v záhradách, cyklistickým chodníkom aj priemyselným plochám.



ÍČKO 4
Rozmery: 20 × 16,5 × 4



ÍČKO 6 PRE STROJ
Rozmery: 20 × 16,5 × 6



ÍČKO 6 ROVNÁ HRANA
Rozmery: 20 × 16,5 × 6

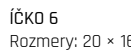

ÍČKO 6
Rozmery: 20 × 16,5 × 6

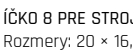

ÍČKO 8 PRE STROJ
Rozmery: 20 × 16,5 × 8

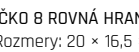

ÍČKO 8 ROVNÁ HRANA
Rozmery: 20 × 16,5 × 8

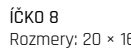

ÍČKO 8
Rozmery: 20 × 16,5 × 8

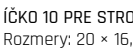

ÍČKO 10 PRE STROJ
Rozmery: 20 × 16,5 × 10

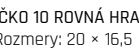

ÍČKO 10 ROVNÁ HRANA
Rozmery: 20 × 16,5 × 10

ÍČKO 10
Rozmery: 20 × 16,5 × 10

SIVÁ



ČERVENÁ



ČIERNA



PIESKOVÁ

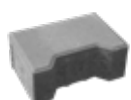

ÍČKO 6 OKRAJOVÁ
Rozmery: 20 × 14 × 6



ÍČKO 6 PRE NEVIDIACICH
Rozmery: 20 × 16,5 × 6



ÍČKO 6 POLOVIČNÁ
Rozmery: 10 × 16,5 × 6

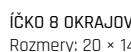

ÍČKO 8 OKRAJOVÁ
Rozmery: 20 × 14 × 8

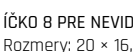

ÍČKO 8 PRE NEVIDIACICH
Rozmery: 20 × 16,5 × 8

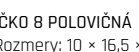

























ÍČKO 8 POLOVIČNÁ
Rozmery: 10 × 16,5 × 8

ÍČKO 10 OKRAJOVÁ
Rozmery: 20 × 14 × 10

ÍČKO 10 POLOVIČNÁ
Rozmery: 10 × 16,5 × 10

NÁZOV	kód	výška cm	rozmery d × š cm	merná jednotka	hmotnosť kg/m ² (ks)	spotreba ks/m ²	vrstva m ²	paleta m ² (ks)	hmotnosť kg/balenie	DOSTUPNÉ FARBY	povrch	
ÍČKO 4	21101	4	20 × 16,5	m ²	87	36	1	15	1 330	1 2	standard	
							0,83					
ÍČKO 6	21102	6	20 × 16,5	m ²	126	36	1	10	1 285	1 2 4	standard	
							0,83					
ÍČKO 8	21106	8	20 × 16,5	m ²	170	36	1	8	1 385	1 2 3 4	standard	
							0,83	8,33	1 441			
ÍČKO 10	21111	10	20 × 16,5	m ²	215	36	1	6	1 315	1 2	standard	
							0,83	6,66	1 457			
ÍČKO 6 PRE STROJ	21114	6	20 × 16,5	m ²	126	36	1	10	1 285	1	standard	
ÍČKO 8 PRE STROJ	21112	8	20 × 16,5	m ²	170	36	1	8	1 385	1 2	standard	
ÍČKO 10 PRE STROJ	21113	10	20 × 16,5	m ²	215	36	1	6	1 315	1	standard	
ÍČKO 6 OKRAJOVÁ	21103	6	20 × 14	ks	3,2	42	42	420	1 369	1 2	standard	
ÍČKO 8 OKRAJOVÁ	21107	8	20 × 14	ks	4,3	42	42	336	1 470	1	standard	
ÍČKO 10 OKRAJOVÁ	21159	10	20 × 14	ks	5,4	42	42	252	1 386	1	standard	
ÍČKO 6 POLOVIČNÁ	21151	6	10 × 16,5	ks	1,7	72	72	720	1 249	1 2 4	standard	
ÍČKO 8 POLOVIČNÁ	21153	8	10 × 16,5	ks	2,3	72	72	576	1 350	1 2	standard	
ÍČKO 10 POLOVIČNÁ	21156	10	10 × 16,5	ks	2,9	72	72	432	1 278	1	standard	
ÍČKO 6 ROVNÁ HRANA	21104	6	20 × 16,5	m ²	126	36	1	10	1 285	1	standard	
							0,83					

NÁZOV	kód	výška cm	rozmery d × š cm	merná jednotka	hmotnosť kg/m ² (ks)	spotreba ks/m ²	vrstva m ²	paleta m ² (ks)	hmotnosť kg/balenie	DOSTUPNÉ FARBY	povrch	
ÍČKO 8 ROVNÁ HRANA  	21108	8	20 × 16,5	m ²	170	36	1	8	1 385		standard	
							0,83	8,33	1 441			
ÍČKO 8 ROVNÁ HRANA PRE STROJ	21116	8	20 × 16,5	m ²	170	36	1	8	1 385		standard	
ÍČKO 10 ROVNÁ HRANA  	21117	10	20 × 16,5	m ²	215	36	1	6	1 315		standard	
							0,83	6,66	1 457			
ÍČKO 10 ROVNÁ HRANA PRE STROJ	21118	10	20 × 16,5	m ²	215	36	1	6	1 315		standard	
ÍČKO 6 PRE NEVIDIACICH  	21105	6	20 × 16,5	m ²	128	36	1	10	1 305	 	standard	 
							0,83					
ÍČKO 8 PRE NEVIDIACICH  	21162	8	20 × 16,5	m ²	172	36	1	8	1 401	 	standard	 
							0,83	8,33	1 458			





VLNKA, TERČÍK

Na prvý pohľad sú zámkové dlažby VLNKA a TERČÍK nenápadné. Avšak práve ich skromný vzhľad v prírodnom farebnom vyhotovení je ideálny na príjazdové cesty či chodníčky, kde nie je potrebné prvoplánové upútanie pozornosti. VLNKA a TERČÍK sú predstavitelia klasickej zámkovej dlažby, ktorá odvedie tú najťažšiu prácu.

SIVÁ



VLNKA 6
Rozmery: 22,5 × 11,2 × 6

VLNKA 8
Rozmery: 22,5 × 11,2 × 8

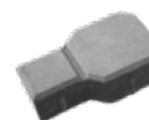

TERČÍK
Rozmery: 23 × 14 × 6

NÁZOV	kód	výška cm	rozmery d × š cm	merná jednotka	hmotnosť kg/m ²	spotreba ks/m ²	vrstva m ²	paleta m ²	hmotnosť kg/balenie	povrch
VLNKA 6	21109	6	22,5 × 11,2	m ²	128	40	1	10	1 305	standard
							0,88	10,5	1 369	
VLNKA 8	21110	8	22,5 × 11,2	m ²	172	40	1	8	1 401	standard
							0,88	7,88	1 380	
TERČÍK	22201	6	23 × 14	m ²	128	38	1,05	10,52	1 372	standard
							0,92	11,05	1 439	



DLAŽBY

- VELKOFORMÁTOVÉ



GRANDE

Odolné veľkoformátové dosky GRANDE sú ideálne využiteľné na rozľahlé plochy v záhradách rodinných domov, príjazdových ciest a chodníkov, v zázemí firemných sídiel, ale tiež vo verejnom priestore. Medzi hlavné výhody patria dobré protišmykové parametre, vysoká oderuvzdornosť, moderný vzhľad a zaujímavý povrch. Zákazníkov isto poteší aj novo rozšírený výber farieb. Mohutné bloky dlažby sú veľmi pevné, bez problémov preto zvládnu jazdné zaťaženie nad 3,5 tony.



GRANDE I. XL
Rozmery: 100 × 100 × 12 cm

GRANDE II. XL
Rozmery: 100 × 50 × 12 cm

SIVÁ

BIELA

BAZALT

MARMO

MARMETTA

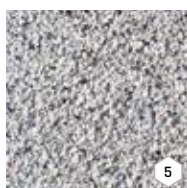
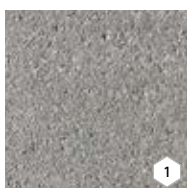

NÁZOV	kód	výška cm	rozmery d × š cm	merná jednotka	hmotnosť kg/m ²	spotreba ks/m ²	vrstva m ²	paleta m ²	hmotnosť kg/balenie	DOSTUPNÉ FARBY	povrch
GRANDE I. XL	23601	12	100 × 100	m ²	275	1	1	5	1 400	1 2 3 4	standard
										5	standard - vymývavý
GRANDE II. XL	23602	12	100 × 50	m ²	274	2	1	5	1 395	1 2 3 4	standard
										5	standard - vymývavý







MONACO

Táto štýlová veľkoformátová dlažba zaujme predovšetkým svojou majestátnosťou a jemným reliéfom. Dlažba je k dispozícii v troch formátoch, z ktorých najväčší s veľkosťou 120 × 60 × 8 cm zaujme na prvý pohľad. Patrí taktiež k iba niekoľkým veľkoformátovým dlažbám, ktoré znesú zaťaženie pohybujúcimi sa vozidlami do 3,5 tony. Okrem vyhotovenia PRÍRODNÁ je k dispozícii v troch jednoliatych odtieňoch (BIELA, PIESKOVEC, BAZALT) a dvoch colormixoch s nepravidelným podaním farieb MARMO a BRONZE, ktoré dobre poslúžia v prípade potreby kombinácie s inými dlažbami s rovnakou farebnosťou. Presadenou väzbou a posunom ďalšieho radu o tretinu dĺžky dlaždice vytvoríte moderné a takmer umelecké dielo aj s jedinou veľkosťou dlaždice. Naozaj zaujímavé skladby však rozohráte kombináciou dvoch alebo troch formátov. MONACO skvele vynikne nielen na terasách a chodníkoch okolo domu, ale aj na príjazdových cestách a parkovacích stojiskách.



MONACO I.
Rozmery: 120 × 60 × 8 cm



MONACO II.
Rozmery: 60 × 60 × 8 cm



MONACO III.
Rozmery: 60 × 30 × 8 cm

SIVÁ

MARMO

BRONZE

BIELA

BAZALT

PIESKOVEC

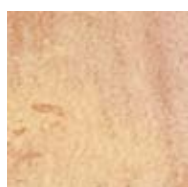
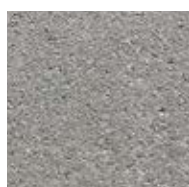

NÁZOV	kód	výška cm	rozmery d × š cm	merná jednotka	hmotnosť kg/m ²	spotreba ks/m ²	vrstva m ²	paleta m ²	hmotnosť kg/balenie	povrch
MONACO I.	23609	8	120 × 60	m ²	175	1,39	0,72	5,76	1 033	standard - reliéfny
MONACO II.	23610	8	60 × 60	m ²	173	2,78	0,72	5,76	1 021	standard - reliéfny
MONACO III.	23653	8	60 × 30	m ²	170	5,56	1,08	8,63	1 492	standard - reliéfny







MILÁNO

Impozantná veľkoformátová dlažba s mikrofazetou, ktorá je vhodná nielen na terasy a chodníky, ale znesie aj pohyb vozidiel - to je dlažba MILÁNO. Ak je plocha vyskladaná iba z najmenšieho formátu 20 × 20 cm, zvládne dokonca zaťaženia vozidlom aj nad 3,5 tony. Okrem troch nápaditých colormixov môžete vybrať aj konzervatívny prírodný povrch. Dlažba v troch formátoch ponúka celú škálu zaujímavých skladbových zostáv.



MILÁNO I.
Rozmery: 80 × 40 × 8 cm



MILÁNO II.
Rozmery: 40 × 20 × 8 cm



MILÁNO III.
Rozmery: 20 × 20 × 8 cm

SIVÁ

CAPPUCCINO

MARMO

LATTE



NÁZOV	kód	výška cm	rozmery d × š cm	merná jednotka	hmotnosť kg/m ²	spotreba ks/m ²	vrstva m ²	paleta m ²	hmotnosť kg/balenie	povrch
MILÁNO I.	23654	8	80 × 40	m ²	177	3,13	0,96	7,68	1 384	standard
MILÁNO II.	23655	8	40 × 20	m ²	173	12,50	0,96	7,68	1 354	standard
MILÁNO III.	23656	8	20 × 20	m ²	172	25	0,96	7,68	1 346	standard







MODERN

Betón je nielen funkčný, ale v súčasnosti aj dizajnovato atraktívny, tak prečo ho maskovať? Táto veľkoplošná dlažba sa za nič neskrýva. Ponúka krásu pohľadového betónu vo svojej surovej podobe. Prírodná farba bude skvele ladiť takmer s každou stavbou a zaujímavo oživí aj trávnik na záhrade.



MODERN 80 / 40 / 6
Rozmery: 80 × 39,5 × 6 cm

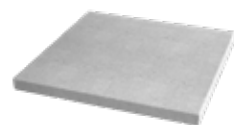

MODERN 80 / 80 / 6
Rozmery: 80 × 80 × 6 cm

SIVÁ

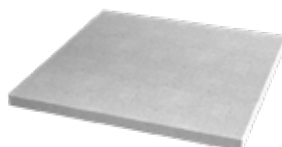

MODERN 100 / 100 / 6
Rozmery: 100 × 100 × 6 cm



MODERN 60 / 60 / 6
Rozmery: 60 × 60 × 6 cm

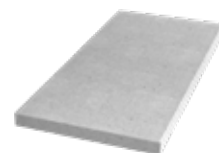

MODERN 100 / 50 / 6
Rozmery: 100 × 49,5 × 6 cm

NÁZOV	kód	výška cm	rozmery d × š cm	merná jednotka	hmotnosť kg/ks	spotreba ks/m ²	paleta ks	hmotnosť kg/balenie	povrch
MODERN 60 / 60 / 6	23603	6	60 × 60	ks	50	2,78	20	1 025	natur
MODERN 80 / 40 / 6	23605	6	80 × 39,5	ks	45	3,13	20	925	natur
MODERN 80 / 80 / 6	23604	6	80 × 80	ks	90	1,56	10	925	natur
MODERN 100 / 50 / 6	23607	6	100 × 49,5	ks	72	2,02	10	745	natur
MODERN 100 / 100 / 6	23606	6	100 × 100	ks	150	1	10	1 525	natur







MAXIMODERN

Hlavnou výhodou tohto produktového radu je možnosť vytvorenia pravouhlých betónových prvkov z nádherného pohľadového betónu zákazníkovi presne na mieru. Technológia umožňuje vytvárať pravouhlé formáty s kratšou stranou až 200 cm a dlhšou stranou až 300 cm, a to hneď v piatich možných hrúbkach. Týmto spôsobom je možné stavebnicovo vytvárať zaujímavé funkčné celky. Vďaka rovnakému pohľadovému betónu prvky radu MAXIMODERN rozširujú využiteľnosť dlažieb MODERN. Je možné tak vytvárať oporné steny, schodiskové bloky, alebo až 20 cm vysoké individuálne prvky. Prvky MAXIMODERN sa preto najčastejšie využívajú pri riešení moderných domov a záhradných úprav na pozemkoch, ktoré s nimi úzko súvisia.



MAXIMODERN

Je možné vyrobiť prvky rôznych rozmerov do šírky až 200 cm a dĺžky až 300 cm. Dlažby je možné vyrobiť vo výškach: 8, 10, 12, 15 a 20 cm.

SIVÁ



NÁZOV	kód	výška cm	merná jednotka	hmotnosť kg/m ²	spotreba ks/m ²	vrstva m ²	paleta m ²	povrch
MAXIMODERN 8 plocha 0,36 - 4 m ²	23616-50	8	m ²	188	dle obj.	VL	VL	natur
MAXIMODERN 10 plocha 0,36 - 5 m ²	23621-51	10	m ²	235	dle obj.	VL	VL	natur
MAXIMODERN 12 plocha 0,36 - 6 m ²	23627-52	12	m ²	282	dle obj.	VL	VL	natur
MAXIMODERN 15 plocha 0,36 - 6 m ²	23634-41	15	m ²	352,5	dle obj.	VL	VL	natur
MAXIMODERN 20 plocha 0,36 - 6 m ²	23642-49	20	m ²	470	dle obj.	VL	VL	natur

Poznámka: Po stranách výrobku môžu byť na základe požiadavky pri objednaní manipulačné závitky pre DEHA závesy.



DLAŽBY

- PLOŠNÉ A BAZÉNOVÉ LEMY



PREMIERE

Túto exkluzívnu dlažbu charakterizuje a odlišuje od ostatných dlažíb jej jedinečný povrch zušľachtený špeciálnou technológiou. Leštením povrchu dlaždice pomocou špeciálnych kief získava výrobok na dotyk dokonale hladký a lesklý mierne zvlnený povrch so zdôraznením zŕn v nášľapnej vrstve. Vzhľadovo tak dlaždica PREMIERE môže súperiť aj s interiérovými dlažbami. Kvalitná impregnácia povrchu znižuje riziko zašpinenia a zvyšuje odolnosť proti vonkajším vplyvom okolitého prostredia. Vďaka týmto vlastnostiam dlažba skvele vyniká na terasách a kladenie je možné realizovať aj na terče. Jediný formát 60 × 30 cm umožňuje pracovať so skladbou v jednoduchej zostave buď na strih, alebo na väzbu s posunom o polovicu, ako to dnes zákazníci veľmi žiadajú. Tento výrobok právom patrí v našej výrobe k tomu najlepšiemu vo svojej kategórii.



PREMIERE 60 / 30 / 4
Rozmery: 59,7 × 29,7 × 4 cm

BIELA

PIESKOVÁ

TEHLOVÁ

BEIGE

NOIR

CREME

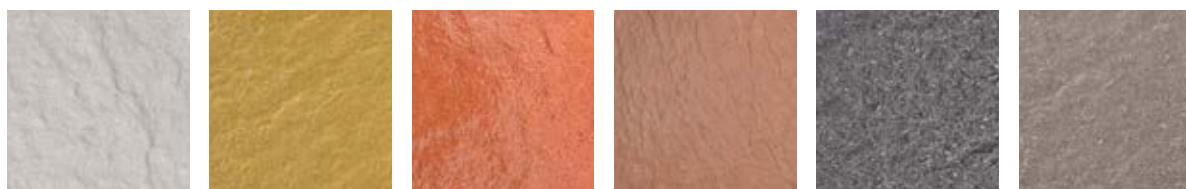

NÁZOV	kód	výška cm	rozмеры d × š cm	merná jednotka	hmotnosť kg/m ²	spotreba ks/m ²	paleta m ²	hmotnosť kg/balenie	povrch
PREMIERE 60 / 30 / 4	23910	4	59,7 × 29,7	m ²	91	5,56	6,84	647	standard - reliéfny, curling







EXCELENT

Dlažba EXCELENT ponúka prezentáciu dlažby v imitácii jemnozrnnej žuly. Táto nadčasová pieskovaná dlažba ponúka vysokú pridanú hodnotu aplikáciou špeciálnej ochrannej povrchovej úpravy BOSS 5. Preto sa ľahko čistí a je veľmi odolná proti oderu. Je vhodná na pochôdzne plochy k moderným stavbám, využitie však nájde taktiež v tradičnej výstavbe. S veľkou obľubou sa používa na terasy, chodníky či plochy v okolí bazénov. Mimoriadne bohatá škála formátov umožňuje zostavenie do zaujímavých skladieb. Dlažba je k dispozícii v troch najčastejšie sa vyskytujúcich žulových odtieňoch. Tri formáty sú vhodné na inštaláciu na terče.



EXCELENT 40 / 40 / 4
Rozmery: 39,7 × 39,7 × 4 cm



EXCELENT 60 / 30 / 4
Rozmery: 59,7 × 29,7 × 4 cm



EXCELENT 60 / 40 / 4
Rozmery: 59,7 × 39,7 × 4 cm



EXCELENT 80 / 40 / 4
Rozmery: 79,7 × 39,7 × 4 cm



EXCELENT 50 / 50 / 5
Rozmery: 49,7 × 49,7 × 5 cm



EXCELENT 60 / 60 / 5
Rozmery: 59,7 × 59,7 × 5 cm



EXCELENT 100 / 50 / 5
Rozmery: 99,7 × 49,7 × 5 cm

BIELA

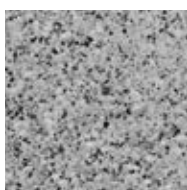

BÉŽOVÁ



ČIERNA

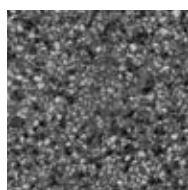

NÁZOV	kód	výška cm	rozmery d × š cm	merná jednotka	hmotnosť kg/m ²	spotreba ks/m ²	paleta m ²	hmotnosť kg/balenie	povrch
EXCELENT 40 / 40 / 4	23901	4	39,7 × 39,7	m ²	91	6,25	9,12	855	standard - tryskaný, BOSS 5
EXCELENT 60 / 30 / 4	23905	4	59,7 × 29,7	m ²	91	5,56	6,84	647	standard - tryskaný, BOSS 5
EXCELENT 60 / 40 / 4	23907	4	59,7 × 39,7	m ²	91	4,17	13,68	1 270	standard - tryskaný, BOSS 5
EXCELENT 80 / 40 / 4	23902	4	79,7 × 39,7	m ²	91	3,12	8,64	811	standard - tryskaný, BOSS 5
EXCELENT 50 / 50 / 5	23903	5	49,7 × 49,7	m ²	110	4	7,5	850	standard - tryskaný, BOSS 5
EXCELENT 60 / 60 / 5	23906	5	59,7 × 59,7	m ²	110	2,77	10,8	1 213	standard - tryskaný, BOSS 5
EXCELENT 100 / 50 / 5	23904	5	99,7 × 49,7	m ²	110	2	7,5	850	standard - tryskaný, BOSS 5







DELICATE

Jemne pieskovaný povrch dlaždíc sa blíži štruktúre prírodného kameňa. Dlažba vo dvoch formátoch umožňuje vyskladanie na strih alebo na väzbu s posunom dlaždíc v pásoch o polovicu alebo tretinu dĺžky dlaždice. Štvorcové dlaždice sú vhodné na kladenie na terče, takže sa uplatnia na plochých strechách či strešných aj tradičných terasách. Táto pochôdzna dlažba nádherne vynikne v priestore okolo rodinných domov, pri bazénoch, v záhradných altánoch alebo v odpočinkových zákutiach.



DELICATE 40 / 40 / 4
Rozmery: 39,7 × 39,7 × 4 cm

DELICATE 60 / 40 / 4
Rozmery: 59,7 × 39,7 × 4 cm

ANTRACITOVÁ

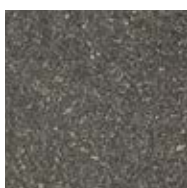

BIELA

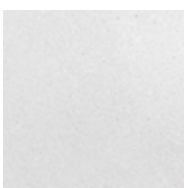

PIESKOVÁ



TEHLOVÁ



SVETLE BÉŽOVÁ

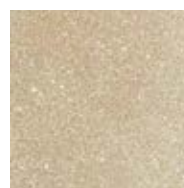

NÁZOV	kód	výška cm	rozmery d × š cm	merná jednotka	hmotnosť kg/m ²	spotreba ks/m ²	paleta m ²	hmotnosť kg/balenie	povrch
DELICATE 40 / 40 / 4	23908	4	39,7 × 39,7	m ²	91	6,25	9,12	855	standard - tryskaný
DELICATE 60 / 40 / 4	23909	4	59,7 × 39,7	m ²	91	4,17	13,68	1 270	standard - tryskaný







FANTASY

Na veľmi žiadanej dlažbe FANTASY na prvý pohľad upúta exkluzívne vyzerajúci jemne zrnitý povrch. Dva základné formáty 60/40 cm a 40/40 cm dopĺňajú DEKORAČNÝ PÁS a DEKORAČNÁ KOCKA. Už tieto štyri prvky vo troch farebných odtieňoch dokážu rozohrať zaujímavé skladbové kombinácie. Vznikajú tak originálne možnosti realizácie spevnených pochôdnych plôch pri rodinných domoch, chodníkov či odpočinkových miest. Vybrané formáty je možné klást' na terče, takže nájdú uplatnenie na terasách a plochých strechách.

Krásny povrch FANTASY s čistou drobnou zrnitou štruktúrou mimoriadne vynikne na bazénovej terase. Na prekrytie konštrukčnej hrany bazéna a elegantné napojenie na dlažbu ponúkame v bielom vyhotovení súpravu prvkov BAZÉNOVÉHO LEMU.

Na výber je vo dvoch profiloch - tvarovanej vlne alebo rovnej doske. V ponuke sú tak lemy s ostrým alebo oblým vnútorným rohom, ako aj oblúkové segmenty pre oválne bazény.



FANTASY 40 / 40 / 4
Rozmery: 39,7 × 39,7 × 4 cm



FANTASY 60 / 40 / 4
Rozmery: 59,7 × 39,7 × 4 cm



DEKORAČNÝ PÁS FANTASY
40 / 19,5 / 4
Rozmery: 39,7 × 19,5 × 4 cm



DEKORAČNÁ KOCKA
FANTASY 19,5 / 19,5 / 4
Rozmery: 19,5 × 19,5 × 4 cm

SIVÁ



BIELÁ

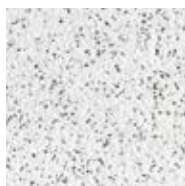

ŽLTÁ



NÁZOV	kód	výška cm	rozmery d × š cm	merná jednotka	hmotnosť kg/m ² /ks	spotreba ks/m ²	paleta m ² /ks	hmotnosť kg/balenie/ks	povrch
FANTASY 40 / 40 / 4	23201	4	39,7 × 39,7	m ²	91	6,25	9,12	855	standard - tryskaný
FANTASY 60 / 40 / 4	23210	4	59,7 × 39,7	m ²	91	4,17	13,68	1 270	standard - tryskaný
DEKORAČNÝ PÁS FANTASY 40 / 19,5 / 4	23202	4	39,7 × 19,5	ks	7,1	12,82	VL	7,1	standard - tryskaný
DEKORAČNÁ KOCKA FANTASY 19,5 / 19,5 / 4	23205	4	19,5 × 19,5	ks	3,5	26,32	VL	3,5	standard - tryskaný





BAZÉNOVÉ LEMY FANTASY

BIELA

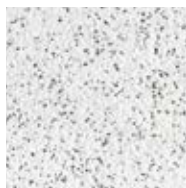

BAZÉNOVÝ LEM FANTASY -
PROFIL VLNA, ROHOVÝ OSTRÝ
VNÚTORNÝ
Rozmery: 50 x 50 x 4 - 8 cm



BAZÉNOVÝ LEM
FANTASY -
DOSKOVÝ, PRIEBEŽNÝ
100 / 39,5 / 4,5
Rozmery: 100 x 39,5 x 4,5 cm



BAZÉNOVÝ LEM FANTASY
- PROFIL VLNA, ROHOVÝ
VNÚTORNÝ 1M SEGMENT 90°
Rozmery: 4 - 8 cm



BAZÉNOVÝ LEM FANTASY -
DOSKOVÝ, OSTRÝ VNÚTORNÝ ROH
50 / 50 / 4,5
Rozmery: 50 x 50 x 4,5 cm



BAZÉNOVÝ LEM FANTASY -
PROFIL VLNA, ROHOVÝ OSTRÝ
VONKAJŠÍ
Rozmery: 50 x 50 x 4 - 8 cm



BAZÉNOVÝ LEM FANTASY -
DOSKOVÝ, OBLÝ VNÚTORNÝ ROH
50 / 50 / 4,5
Rozmery: 50 x 50 x 4,5 cm



BAZÉNOVÝ LEM FANTASY -
PROFIL VLNA, PRIEBEŽNÝ 100
Rozmery: 100 x 40 x 4 - 8 cm

NÁZOV	kód	výška cm	rozmery d x š cm	merná jednotka	hmotnosť kg/ks	paleta ks	kg/ paleta/ks	povrch
BAZÉNOVÝ LEM FANTASY - PROFIL VLNA, PRIEBEŽNÝ 100	26601	4 - 8	100 x 40	ks	43	12	541	natur - tryskaný
BAZÉNOVÝ LEM FANTASY - PROFIL VLNA, ROHOVÝ OSTRÝ VNÚTORNÝ	26602	4 - 8	50 x 50	ks	25	VL	25	natur - tryskaný
BAZÉNOVÝ LEM FANTASY - PROFIL VLNA, ROHOVÝ OSTRÝ VONKAJŠÍ	26603	4 - 8	50 x 50	ks	28	VL	28	natur - tryskaný
BAZÉNOVÝ LEM FANTASY - PROFIL VLNA, ROHOVÝ VNÚTORNÝ 1M SEGMENT 90°	26604	4 - 8	-	ks	46	VL	46	natur - tryskaný
BAZÉNOVÝ LEM FANTASY - DOSKOVÝ, PRIEBEŽNÝ 100 / 39,5 / 4,5	26613	4,5	100 x 39,5	ks	42	VL	42	natur - tryskaný
BAZÉNOVÝ LEM FANTASY - DOSKOVÝ, OSTRÝ VNÚTORNÝ ROH 50 / 50 / 4,5	26614	4,5	50 x 50	ks	25,5	VL	25,5	natur - tryskaný
BAZÉNOVÝ LEM FANTASY - DOSKOVÝ, OBLÝ VNÚTORNÝ ROH 50 / 50 / 4,5	26615	4,5	50 x 50	ks	26	VL	26	natur - tryskaný





IDEAL

Tryskaná dlažba IDEAL je vďaka zvoleným prírodným farebným odtieňom veľmi nadčasová a elegantná. Svojimi rozmermi dvoch základných formátov umožňuje vytvárať zaujímavé skladbové zostavy v spojení s dekoračným pásom či dekoračnou kockou. Jemná štruktúra povrchu vytvára noblesný vzhľad, vhodný na dôstojné prezentácie dláždených plôch.

SIVÁ



BIELA



ŽLTÁ



IDEAL 40 / 40 / 4
Rozmery: 39,7 × 39,7 × 4 cm



DEKORAČNÝ PÁS IDEAL
40 / 19,5 / 4
Rozmery: 39,7 × 19,5 × 4 cm



IDEAL 60 / 40 / 4
Rozmery: 59,7 × 39,7 × 4 cm



DEKORAČNÁ KOCKA IDEAL
19,5 / 19,5 / 4
Rozmery: 19,5 × 19,5 × 4 cm

NÁZOV	kód	výška cm	rozmery d × š cm	merná jednotka	hmotnosť kg/m ² /ks	spotreba ks/m ²	paleta m ² /ks	hmotnosť kg/balenie/ks	povrch
IDEAL 40 / 40 / 4	23201	4	39,7 × 39,7	m ²	91	6,25	9,12	855	standard - tryskaný
IDEAL 60 / 40 / 4	23210	4	59,7 × 39,7	m ²	91	4,17	13,68	1 270	standard - tryskaný
DEKORAČNÝ PÁS IDEAL 40 / 19,5 / 4	23202	4	39,7 × 19,5	ks	7,1	12,92	VL	7,1	standard - tryskaný
DEKORAČNÁ KOCKA IDEAL 19,5 / 19,5 / 4	23205	4	19,5 × 19,5	ks	3,5	26,29	VL	3,5	standard - tryskaný





OPTIMAL

Dlažba OPTIMAL v tradičnom vyhotovení zaujme svojím tryskaným povrchom. Z ponuky pastelových odtieňov si isto vhodne vyberiete. Štvorcový formát umožňuje kladenie na strih, ak chcete dosiahnuť krásne symetrický vizuálny dojem, alebo na presadenú väzbu o polovicu alebo o tretinu dlaždice. Táto väzba je veľmi obľúbená pri zdôraznení alebo potlačení určitého rozmeru dláždenej plochy. Dlaždice OPTIMAL je možné tiež bez problémov usadzovať na terče.



OPTIMAL 40 / 40 / 4
Rozmery: 39,7 × 39,7 × 4 cm

SIVÁ



TEHLOVÁ



PIESKOVÁ



KARAMELOVÁ



NÁZOV	kód	výška cm	rozmery d × š cm	merná jednotka	hmotnosť kg/m ²	spotreba ks/m ²	paleta m ²	hmotnosť kg/balenie	povrch
OPTIMAL 40 / 40 / 4	23201	4	39,7 × 39,7	m ²	91	6,25	9,12	855	standard - tryskaný





PICANTO

Jemne pieskovaný povrch napodobňuje vzhľad prírodného kameňa. Na údržbu praktická dlažba je využiteľná na pochádzne chodníky a cesty pri rodinných domoch, v záhradách, na odpočinkových plochách a okolo bazénov, pretože je príjemná aj pre chôdzu bosou nohou. Základný štvorcový formát sa dá zaujímavo zatraktívniť dekoračným pásom či dekoračnou kockou. Dlaždica 40 × 40 cm a dekoračná kocka 19,5 × 19,5 cm sú vhodné na kladenie na terče. K dispozícii sú štyri farby umožňujúce zaujímavé zostavenie v štýle tón v tóne alebo ako výrazne kontrastné kombinácie, ktoré okamžite upútajú pozornosť a schválne budú provokovať hneď na prvý pohľad.



PICANTO 40 / 40 / 4
Rozmery: 39,7 × 39,7 × 4 cm



DEKORAČNÝ PÁS
PICANTO 40 / 19,5 / 4
Rozmery: 39,7 × 19,5 × 4 cm



DEKORAČNÁ KOCKA
PICANTO 19,5 / 19,5 / 4
Rozmery: 19,5 × 19,5 × 4 cm

SIVÁ

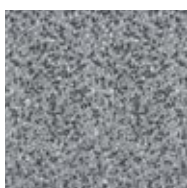

ANTRACIT

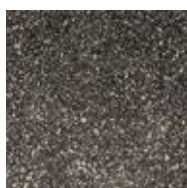

BIELA

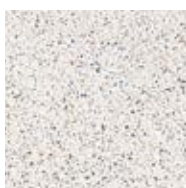

ŽLTÁ



NÁZOV	kód	výška cm	rozmery d × š cm	merná jednotka	hmotnosť kg/m ² /ks	spotreba ks/m ²	paleta m ² /ks	hmotnosť kg/balenie/ ks	povrch
PICANTO 40 / 40 / 4	23201	4	39,7 × 39,7	m ²	91	6,25	9,12	855	standard - tryskaný
DEKORAČNÝ PÁS PICANTO 40 / 19,5 / 4	23202	4	39,7 × 19,5	ks	7,1	12,92	VL	7,1	standard - tryskaný
DEKORAČNÁ KOCKA PICANTO 19,5 / 19,5 / 4	23205	4	19,5 × 19,5	ks	3,5	26,29	VL	3,5	standard - tryskaný





PRAKTIK

Jednoduchá tradičná dlažba v šiestich farebných odtieňoch a troch formátoch, ktoré je možné medzi sebou ľahko kombinovať. Dlažbu vo farbách PRÍRODNÁ, OKROVÁ, PIESKOVÁ, TEHLOVÁ, KARAMELOVÁ a ANTRACIT využijete pri vytváraní exkluzívnych plôch. Schodná dlažba v menších formátoch je využiteľná aj na kladenie na terče.



NÁZOV	kód	výška cm	rozmery d × š cm	merná jednotka	hmotnosť kg/m ²	spotreba ks/m ²	paleta m ²	hmotnosť kg/balenie	DOSTUPNÉ FARBY	povrch
PRAKTIK 40 / 40 / 4	23105	4	39,7 × 39,7	m ²	91	6,25	9,12	855	1 2 3 4 5 6	standard
PRAKTIK 50 / 50 / 5	23106	5	49,7 × 49,7	m ²	110	4	7,50	850	1	standard
PRAKTIK 60 / 40 / 4	23108	4	59,7 × 39,7	m ²	91	4,17	13,68	1 270	1 2 3 4 5 6	standard



PRAKTIK 40 / 40 / 4 - PIESKOVÁ + KARAMELOVÁ



PRAKTIK 40 / 40 / 4 - TEHLOVÁ



TYPICAL

Táto dlažba má jemne tryskaný povrch a priznanú štruktúru prírodného betónu. Hodí sa nielen k rodinným domom, ale takisto na realizáciu plôch verejného priestoru, ako sú námestia a chodníky. Dlažbu je možné klást' na terče, je možné ju kombinovať aj s doplnkami, ako sú dekoračné pásy a dekoračné kocky iných typov či s inou dlažbou.

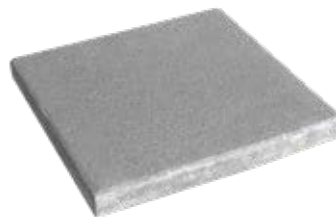

TYPICAL 40 / 40 / 4
Rozmery: 39,7 × 39,7 × 4 cm

SIVÁ



NÁZOV	kód	výška cm	rozmery d × 5 cm	merná jednotka	hmotnosť kg/m ²	spotreba ks/m ²	paleta m ²	hmotnosť kg/balenie	povrch
TYPICAL 40 / 40 / 4	23201	4	39,7 × 39,7	m ²	91	6,25	9,12	855	standard - tryskaný





BRIDLICA TRYSKANÁ, RELIÉFNA

Charakteristický jemne stvárnený a zdrsnený reliéfny povrch vynikne obzvlášť na veľkých plochách. Dlažbu v troch odtieňoch, po novom aj v odtieni antracit, využijete na terasy, plochy v okolí domu, okolo bazénov a do iných zón pokoja. Dlažba je odolná proti šmyku a sklzu. Štvorcový formát 40 × 40 cm umožňuje kladenie na terče, takže sa s touto nádhernou dlažbou môžete stretnúť tiež na terasách, lodžiách, balkónoch a schodných plochých strechách.



BRIDLICA TRYSKANÁ,
RELIÉFNA 40 / 40 / 4
Rozmery: 39,7 × 39,7 × 4 cm

ŽLTÁ



TEHLOVÁ



ANTRACIT



NÁZOV	kód	výška cm	rozmery d × š cm	merná jednotka	hmotnosť kg/m ²	spotreba ks/m ²	paleta m ²	hmotnosť kg/balenie	povrch
BRIDLICA TRYSKANÁ, RELIÉFNA 40 / 40 / 4	23502	4	39,7 × 39,7	m ²	91	6,25	9,12	855	standard - tryskaný, reliéfny



BRIDLICA RELIÉFNA

Ďalšiu dokonalú imitáciu prírodného povrchu - štiepanej bridlice - prináša dlažba BRIDLICA RELIÉFNA. Jemne zvrásnený reliéfny povrch vynikne na dlaždiciach dvoch základných formátov 60 × 40 cm a 40 × 40 cm. Vzhľadom na vysokú obľubu si táto dlažba vyžaduje aj ďalšie tri konštrukčné prvky pre zhotovenie bazénových lemov. Vďaka tomu sa dlažba dokonale uplatňuje aj na bazénových terasách. Dlažbu v štyroch výrazne sýtych pastelových farbách dopĺňa vyhotovenie vo farbe ANTRACITOVÁ. Dlažba je odolná proti šmyku a sklzu.



BRIDLICA RELIÉFNA
40 / 40 / 4
Rozmery: 39,7 × 39,7 × 4 cm



BRIDLICA RELIÉFNA
60 / 40 / 4
Rozmery: 59,7 × 39,7 × 4 cm

SIVÁ



TEHLOVÁ



PIESKOVÁ



KARAMELOVÁ



ANTRACIT

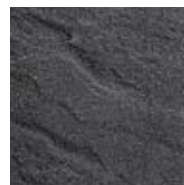

NÁZOV	kód	výška cm	rozmery d × š cm	merná jednotka	hmotnosť kg/m ² /ks	spotreba ks/m ²	paleta m ² /ks	hmotnosť kg/balenie/ ks	povrch
BRIDLICA RELIÉFNA 40 / 40 / 4	23502	4	39,7 × 39,7	m ²	91	6,25	9,12	855	standard - reliéfny
BRIDLICA RELIÉFNA 60 / 40 / 4	23508	4	59,7 × 39,7	m ²	91	4,17	13,68	1 270	standard - reliéfny





BAZÉNOVÉ LEMY – UNIVERSAL

BAZÉNOVÉ LEMY UNIVERSAL sú ideálnym prvkom na zakrytie hrany bazéna. Nad hladinou zaoblenej hrany bazénových lemov uľahčí vstup do vody bez rizika zranenia. Tieto lemy sú určené pre bazény pravouhlých tvarov bez oblúkov, umožňujú prekrytie hrán nielen obdĺžnikového bazéna, ale aj bazéna zložitejších tvarov vrátane vnútorného aj vonkajšieho rohu. Bazénové lemy UNIVERSAL sú ponúkané v piatich odtieňoch a skvele sa kombinujú s dlažbami z nášho sortimentu.



BAZÉNOVÝ LEM - PRIEBEŽNÝ UNIVERSAL
Rozmery: 40 × 40 × 4 cm



BAZÉNOVÝ LEM - ROHOVÝ VNÚTORNÝ UNIVERSAL
Rozmery: 50 × 50 × 4 cm



BAZÉNOVÝ LEM - ROHOVÝ VONKAJŠÍ UNIVERSAL
Rozmery: 40 × 40 × 4 cm

SIVÁ

TEHLOVÁ

PIESKOVÁ

KARAMELOVÁ

ANTRACIT

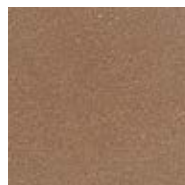
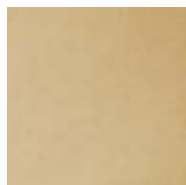
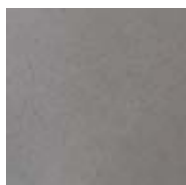

NÁZOV	kód	výška cm	rozmery d × š cm	merná jednotka	hmotnosť kg/m ² /ks	spotreba ks/m ²	paleta m ² /ks	hmotnosť kg/balenie/ ks	povrch
BAZÉNOVÝ LEM - PRIEBEŽNÝ UNIVERSAL	26616	4	40 × 40	ks	13,5	-	VL	13,5	natur
BAZÉNOVÝ LEM - ROHOVÝ VNÚTORNÝ UNIVERSAL	26617	4	50 × 50	ks	21	-	VL	21,0	natur
BAZÉNOVÝ LEM - ROHOVÝ VONKAJŠÍ UNIVERSAL	26618	4	40 × 40	ks	13,5	-	VL	13,5	natur





QUARCIT

Neobyčajná úprava tejto dlažby dodá reliéfnemu povrchu netradičný vzhľad, ktorým upúta pozornosť každého okoľoidúceho. Prijemné zemité farby sú nadčasové, a preto univerzálne využiteľné. Dlažba sa hodí na schodné, menej namáhané spevnené plochy. Štvorcový formát umožňuje kladenie na strih, alebo na presadenou väzbu s posunom o polovicu alebo tretinu dlaždice. Táto výnimočná dlažba je vhodná aj na uloženie na terče.



QUARCIT 40 / 40 / 4
Rozmery: 39,7 × 39,7 × 4 cm

SIVÁ



PIESKOVÁ

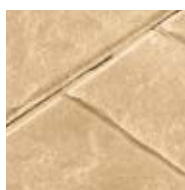

TEHLOVÁ



KARAMELOVÁ



NÁZOV	kód	výška cm	rozmery d × š cm	merná jednotka	hmotnosť kg/m ²	spotreba ks/m ²	paleta m ²	hmotnosť kg/balenie	povrch
QUARCIT 40 / 40 / 4	23512	4	39,7 × 39,7	m ²	91	6,25	9,12	855	standard - reliéfny



76

QUARCIT 40 / 40 / 4 - SIVÁ



QUARCIT 40 / 40 / 4 - KARAMELOVÁ



DUNA

Výber z príjemných nadčasových farieb a jemne zvrásnený povrch v jedinom štvorcovom formáte poteší každého, kto hľadá netradičné a vizuálne okúzľujúce riešenie. Na terasy, lodžie, balkóny a ploché strechy je možné odporučiť kladenie aj na terče. Pre väčšiu optickú zaujímavosť môžeme odporučiť náhodné umiestnenie niekoľkých dlaždíc kontrastného odtieňa do jednoliatej plochy základného odtieňa. Dlažba je využiteľná na riešenie menej namáhaných schodných spevnených plôch.



DUNA 40 / 40 / 4 PRAKTIK
Rozmery: 39,7 × 39,7 × 4 cm

DUNA 40 / 40 / 4 OPTIMAL
Rozmery: 39,7 × 39,7 × 4 cm

PRAKTIK
SIVÁ

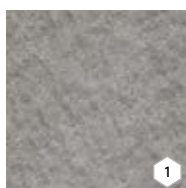

PRAKTIK
PIESKOVÁ

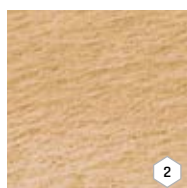

PRAKTIK
ANTRACITOVÁ



OPTIMAL
PIESKOVÁ



OPTIMAL
ANTRACITOVÁ

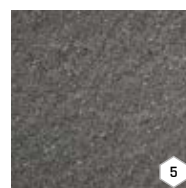

NÁZOV	kód	výška cm	rozmery d × š cm	merná jednotka	hmotnosť kg/m ²	spotreba ks/m ²	paleta m ²	hmotnosť kg/balenie	DOSTUPNÉ FARBY	povrch
DUNA 40 / 40 / 4 PRAKTIK	23516	4	39,7 × 39,7	m ²	91	6,25	9,12	855	1 2 3	standard - reliéfny
DUNA 40 / 40 / 4 OPTIMAL	23516	4	39,7 × 39,7	m ²	91	6,25	9,12	855	4 5	standard - tryskaný



DUNA 40 / 40 / 4 - PRAKTIK ANTRACITOVÁ



DUNA 40 / 40 / 4 - PRAKTIK PIESKOVÁ



TRAVERTIN ELEGANCE

Vďaka svojej povrchovej štruktúre je táto dlažba na nerozoznanie podobná prírodnému travertínu, od ktorého sme si prenajali produktové meno. Dlažba je ošetrená povrchovou úpravou DITON EXCLUSIVE PROTECT (DEP), ktorá zaisťuje, že je povrch výrobkov uzatvorený pred prienikom nečistôt do hĺbky materiálu. Nedochádza tak k usadzovaniu špiny, dlažba je menej náchylná na znečistenie, a pokiaľ k nemu na povrchu predsa len dôjde, veľmi ľahko sa nečistota odstraňuje. Dlažbu využijete na menej namáhané spevnené plochy. Dlažba je k dispozícii vo svetlom a tmavom odtieni. Exkluzívne vyzerá táto dlažba pri bazéne. Práve na tento špeciálny účel sú k dispozícii prvky na vytvorenie bazénového lemu a niektoré ďalšie doplnky.



TRAVERTIN ELEGANCE
40 / 40 / 4
Rozmery: 40 × 40 × 4 cm

TRAVERTIN ELEGANCE
60 / 40 / 4
Rozmery: 60 × 40 × 4 cm

KRÉMOVÁ

PIESKOVCOVÁ

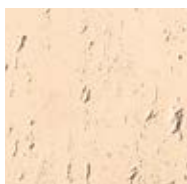

NÁZOV	kód	výška cm	rozмеры d × š cm	merná jednotka	hmotnosť kg/m ² /ks	spotreba ks/m ² (bm)	paleta m ² /ks	hmotnosť kg/balenie	povrch
TRAVERTIN ELEGANCE 40 / 40 / 4	23503	4	40 × 40	m ²	91	6,25 ks/m ²	8,96	840	natur - reliéfny
TRAVERTIN ELEGANCE 60 / 40 / 4	23504	4	60 × 40	m ²	91	4,17 ks/m ²	6,72	637	natur - reliéfny



Výrobok verne imituje prírodný materiál, preto je žiaduce, aby nebola farba výrobku jednotná.





BAZÉNOVÉ LEMY

TRAVERTIN ELEGANCE

Bazénové lemy so vzhľadom prírodného travertínu skvele dopĺňajú povrch terasy vydláždenej dlaždicami z produktového radu TRAVERTIN ELEGANCE. Bazénové lemy umožňujú prekryť hranu bazénovej vane. Zaoblené hrany bazénových lemov zaručujú komfortný vstup do vody bez rizika zranenia. Tieto lemy sú ideálne pre bazény pravouhlých tvarov bez oblúkov, umožňujú obložiť aj zložitejšie tvary bazéna vrátane vnútorného aj vonkajšieho rohu. Lemy sú ošetrené povrchovou úpravou DITON EXCLUSIVE PROTECT (DEP), ktorá zaisťuje, že je povrch výrobkov uzavretý pred prienikom nečistôt do hĺbky materiálu. Bazénové lemy, ako aj dlažba samotná sú k dispozícii vo dvoch odtieňoch.



BAZÉNOVÝ LEM - VNÚTORNÝ ROHOVÝ TRAVERTIN ELEGANCE
Rozmery: 40 × 40 × 4 cm



BAZÉNOVÝ LEM - VONKAJŠÍ ROHOVÝ TRAVERTIN ELEGANCE
Rozmery: 30 × 30 × 4 cm



BAZÉNOVÝ LEM - PRIAMY TRAVERTIN ELEGANCE
Rozmery: 40 × 30 × 4 cm

KRÉMOVÁ



PIESKOVCOVÁ



NÁZOV	kód	výška cm	rozmery d × š cm	merná jednotka	hmotnosť kg/m ² /ks	spotreba ks/m ² (bm)	paleta m ² /ks	hmotnosť kg/balenie	povrch
BAZÉNOVÝ LEM - VNÚTORNÝ ROHOVÝ TRAVERTIN ELEGANCE	23505	4	40 × 40	ks	13,5	-	56	781	natur - reliéfny
BAZÉNOVÝ LEM - VONKAJŠÍ ROHOVÝ TRAVERTIN ELEGANCE	23507	4	30 × 30	ks	7,7	-	56	456	natur - reliéfny
BAZÉNOVÝ LEM - PRIAMY TRAVERTIN ELEGANCE	23511	4	40 × 30	ks	10,8	2,5 ks/bm	56	630	natur - reliéfny

Výrobok verne imituje prírodný materiál, preto je žiaduce, aby nebola farba výrobku jednotná.





STADIO

Pochôdna dlažba jediného formátu 60 × 30 cm vďaka luxusnému vzhľadu splní najnáročnejšie požiadavky moderných trendov v architektúre. Zákazníci a projektanti môžu vybrať z piatich najžiadanejších colormixov a jednoliateho tmavého odtieňa creme-noir. Dlažba na chodníky, miesta s posedením či pre bazénové terasy ponúka skladbu tak na strih, ako na väzbu s posunom o polovicu alebo tretinu dĺžky dlaždice, čo je dnes veľmi módna požiadavka.



STADIO
Rozmery: 60 × 30 × 5 cm

CREME-NOIR



CAPPUCCINO



MARMO



LATTE



INTENSO

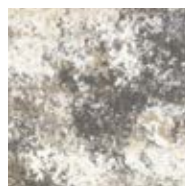

TROPICO

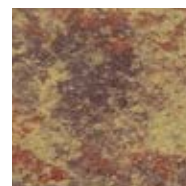

NÁZOV	kód	výška cm	rozmery d × š cm	merná jednotka	hmotnosť kg/m ²	spotreba ks/m ²	vrstva m ²	paleta m ²	hmotnosť kg/balenie	povrch
STADIO 60 / 30 / 5	23103	5	60 × 30	m ²	109	5,56	1,08	12,96	1 438	standard





DECENTO

Jednoduchý a moderný dizajn tejto dlažby ocení každý, kto má rád elegantné riešenie. Z hladkého povrchu vystupujú čierne kamienky, ktoré ponúkajú zaujímavý vizuálny efekt. Najväčšie využitie táto dlažba nájde pri rodinných domoch, predovšetkým pri bazénoch alebo na terasách. Zákazníci si veľmi obľúbili súčasné moderné stvárnenie - v ploche jediného formátu a jednej základnej farby vynikne náhodné rozmiestnenie dlaždíc kontrastnej farby. Štvorcový formát 40 × 40 cm sa často realizuje na terasách s kladením nasucho s využitím terčov.

BIELA



ŽLTÁ

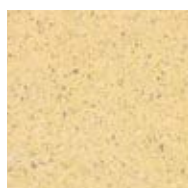

TEHLOVÁ

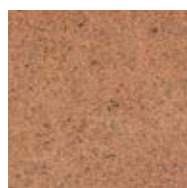
DECENTO 40 / 40 / 5
Rozmery: 40 × 40 × 5 cmDECENTO 60 / 40 / 5
Rozmery: 60 × 40 × 5 cm

NÁZOV	kód	výška cm	rozmery d × š cm	merná jednotka	hmotnosť kg/m ²	spotreba ks/m ²	vrstva m ²	paleta m ²	hmotnosť kg/balenie	povrch
DECENTO 40 / 40 / 5	23208	5	40 × 40	m ²	109	6,25	0,96	11,52	1 281	standard
DECENTO 60 / 40 / 5	23209	5	60 × 40	m ²	110	4,17	0,96	11,52	1 292	standard



DECENTO 40 / 40 / 5 - TEHLOVÁ



DECENTO 40 / 40 / 5 - ŽLTÁ



LUGANO

Veľký výber prírodných farieb v šiestich colormixoch spolu s neopakovateľným vzhľadom dlaždíc umožňujú vytvárať zaujímavé dláždené plochy, ktoré nenechajú nikoho bez emócií. Táto dlažba prekvapí dokonalosťou vyhotovenia hrán aj celkovým vizuálnym prínosom. K dispozícii sú dve veľkosti dlaždíc.



LUGANO I.
Rozmery: 40 × 40 × 5 cm

LUGANO II.
Rozmery: 60 × 40 × 5 cm

MARMO

ARENO

ACERO

LATTE

INTENSO

TROPICO



NÁZOV	kód	výška cm	rozmery d × š cm	merná jednotka	hmotnosť kg/m ²	spotreba ks/m ²	vrstva m ²	paleta m ²	hmotnosť kg/balenie	DOSTUPNÉ FARBY	povrch
LUGANO I. 40 / 40 / 5	23102	5	40 × 40	m ²	109	6,25	0,96	11,52	1 281	1 2 3 4 5 6	standard
LUGANO II. 60 / 40 / 5	23101	5	60 × 40	m ²	110	4,17	0,96	11,52	1 292	1 2 3 6	standard

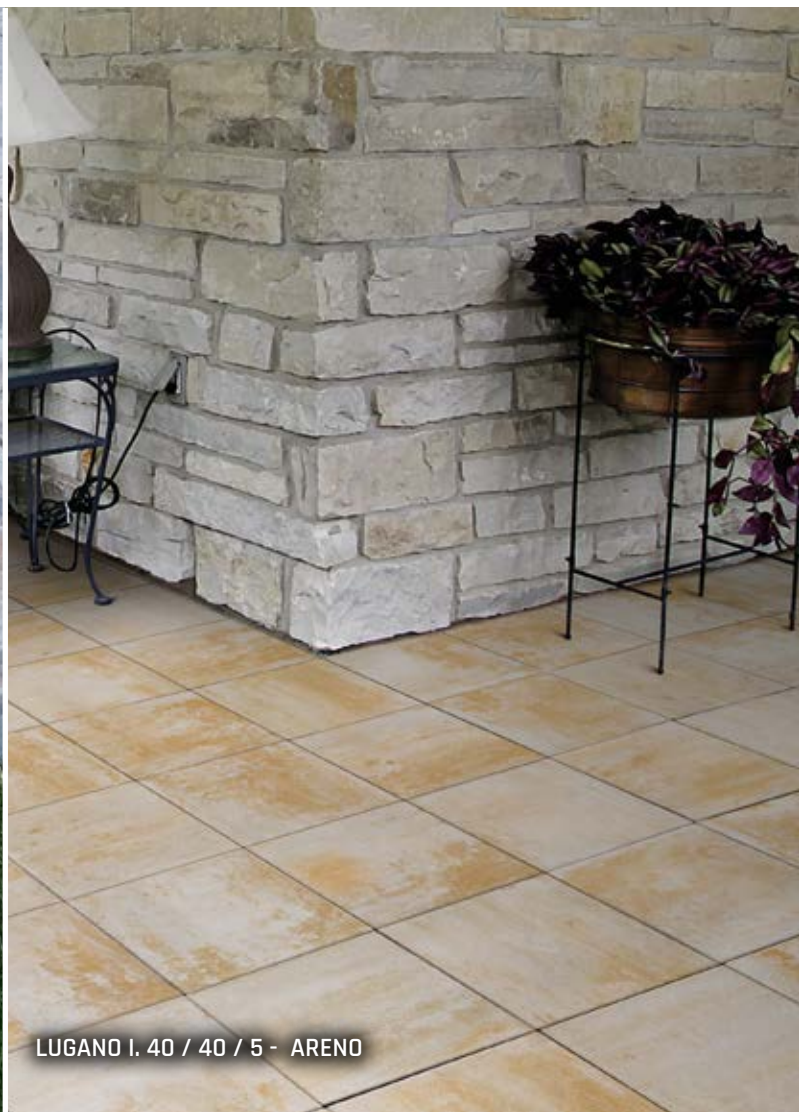
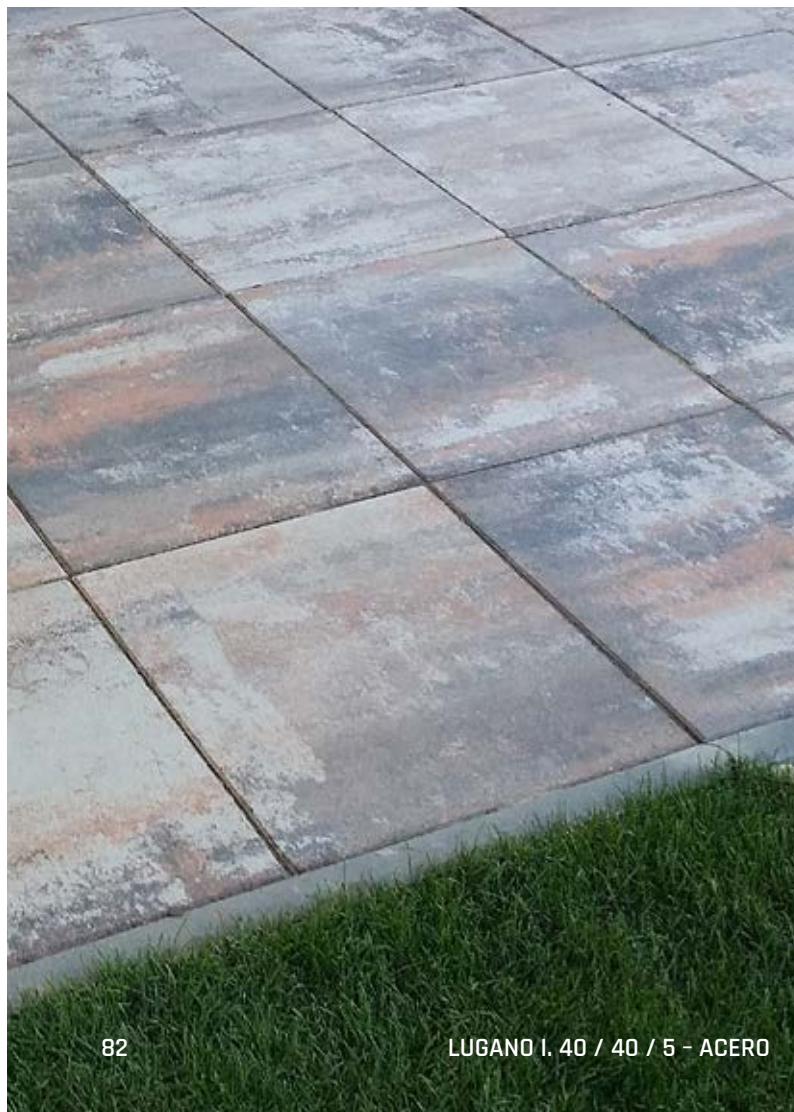



GENEVA

Plošná dlažba GENEVA zaujme nádherným nepravidelným vzorom s premenlivou farebnosťou, ktorá je pre colormix taká charakteristická. Dlaždice formátu 50 × 50 cm síce neumožňuje prílišné skladbové fantázie, ale to nikto od striedanej a dôstojnej dlažby ani nečaká. Dokonalosť povrchu práve naopak vynikne jednoduchosťou riešenia, ktoré nerozptyľuje pozornosť. Dlažba je k dispozícii v štyroch farebných odtieňoch. GENEVA zostáva stálicou v našej ponuke.

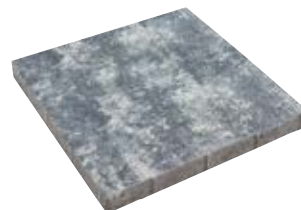

GENEVA
Rozmery: 50 × 50 × 5 cm

MARMÓ



ARENO

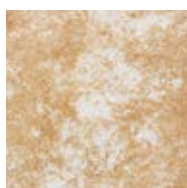

ACERO



TROPICO

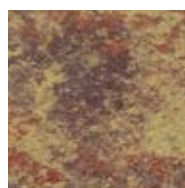

NÁZOV	kód	výška cm	rozmery d × š cm	merná jednotka	hmotnosť kg/m ²	spotreba ks/m ²	vrstva m ²	paleta m ²	hmotnosť kg/balenie	povrch
GENEVA 50 / 50 / 5	23106	5	50 × 50	m ²	110	4	1	12	1345	standard





STANDARD

Exkluzívny a moderný vzhľad vydláždenej plochy dosiahnete pomocou tejto veľkoformátovej dlažby. Najlepšie ju využijete pri stavbe terás, chodníkov k domu, ale poslúži tiež na vybudovanie pešej zóny, okolia bazénov, dvorov a plochých striech objektov. Kladenie je možné aj na terče. Vo formáte 30 × 30 cm je možné vyberať z troch farebných variantov, väčšie formáty sú k dispozícii vo farbe PRÍRODNEJ.

SIVÁ

ČERVENÁ

PIESKOVÁ



STANDARD 30 / 30 / 4
Rozmery: 30 × 30 × 4 cm

STANDARD 40 / 40 / 5
Rozmery: 40 × 40 × 5 cm

STANDARD 40 / 40 / 8
Rozmery: 40 × 40 × 8 cm

STANDARD 60 / 40 / 5
Rozmery: 60 × 40 × 5 cm

STANDARD 50 / 50 / 5
Rozmery: 50 × 50 × 5 cm

STANDARD 50 / 50 / 5
ROVNÁ HRANA
Rozmery: 50 × 50 × 5 cm

NÁZOV	kód	výška cm	rozmery d × š cm	merná jednotka	hmotnosť kg/m ²	spotreba ks/m ²	vrstva m ²	paleta m ²	hmotnosť kg/balenie	DOSTUPNÉ FARBY	povrch
STANDARD 30 / 30 / 4	23119	4	30 × 30	m ²	87	11,11	1,08	12,96	1 153	1 2 3	standard
STANDARD 40 / 40 / 5	23102	5	40 × 40	m ²	109	6,25	0,96	11,52	1 281	1	standard
STANDARD 40 / 40 / 8	23117	8	40 × 40	m ²	173	6,25	0,96	7,68	1 354	1	standard
STANDARD 60 / 40 / 5	23101	5	60 × 40	m ²	110	4,17	0,96	11,52	1 292	1	standard
STANDARD 50 / 50 / 5	23106	5	50 × 50	m ²	110	4	1	12	1 345	1	standard
STANDARD 50 / 50 / 5 ROVNÁ HRANA	23104	5	50 × 50	m ²	110	4	1	12	1 345	1	standard



DLAŽBY

- IMITÁCIE DREVA A BAZÉNOVÉ LEMY



DOSKY - VZOR DUB

Ochrana proti biologickým škodcom vyžaduje často opakovanú impregnáciu dreva, drobné poškodenia zas aspoň mejkap v podobe krycích náterov či obnovovaných lazúr. Starostlivosť so skutočným drevom každého raz navždy zbavia dosky v dokonalej imitácii dreva. DOSKY - VZOR DUB z programu IMITÁCIE DREVA ponúkajú ľahké, ale pritom mimoriadne elegantné riešenie v podobe dokonale napodobených dubových dosiek. Dosky v štyroch formátoch a troch farebných odtieňoch ponúknu záhrade či domu krásu dreva s praktickými vlastnosťami betónových výrobkov. Vďaka špeciálnej povrchovej úprave už nie je nutné povrch lakovať, ani inak špeciálne ošetrovať. VZOR DUB charakterizuje oproti DOSKE SMREK hrubšia štruktúra s hlbším reliéfom. Pre dosky z tohto produktového radu sú k dispozícii aj bazénové lemy.



DOSKA D1 DUB
Rozmery: 100 × 25 × 5 cm



DOSKA D2 DUB
Rozmery: 75 × 25 × 5 cm



DOSKA D3 DUB
Rozmery: 50 × 25 × 5 cm



DOSKA D4 DUB
Rozmery: 25 × 25 × 5 cm

ARKTIC

SVETLÝ

TMAVÝ

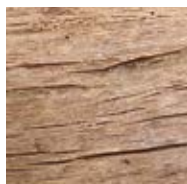

NÁZOV	kód	výška cm	rozmery d × š cm	merná jednotka	hmotnosť kg/ks	spotreba ks/m ²	paleta ks	hmotnosť kg/balenie	povrch
DOSKA D1 DUB	29101	5	100 × 25	ks	26	4	22	597	natur - reliéfny
DOSKA D2 DUB	29102	5	75 × 25	ks	20	5,3	22	465	natur - reliéfny
DOSKA D3 DUB	29103	5	50 × 25	ks	13	8	44	597	natur - reliéfny
DOSKA D4 DUB	29104	5	25 × 25	ks	6,5	16	66	454	natur - reliéfny
OPRAVNÁ SADA - LINIA DREVA DUB SVETLÝ*	29191	-	-	ks	0,07	-	VL	0,07	natur - reliéfny
OPRAVNÁ SADA - LINIA DREVA DUB TMAVÝ*	29191	-	-	ks	0,07	-	VL	0,07	natur - reliéfny
OPRAVNÁ SADA - LINIA DREVA DUB ARKTIC*	29191	-	-	ks	0,07	-	VL	0,07	natur - reliéfny

*Súprava na opravu drobných povrchových poškodení na výrobkoch radu Linie dreva. Obsah balenia 50 ml.

Výrobok verne imituje prírodný materiál, preto je žiaduce, aby neboli farba výrobku a jeho tvar jednotné.





BAZÉNOVÉ LEMY - VZOR DUB



BAZÉNOVÝ LEM
- PRIAMY D1 DUB
Rozmery: 100 × 25 × 5 cm

BAZÉNOVÝ LEM
- PRIAMY D2 DUB
Rozmery: 75 × 25 × 5 cm

BAZÉNOVÝ LEM
- PRIAMY D3 DUB
Rozmery: 50 × 25 × 5 cm

BAZÉNOVÝ LEM
- PRIAMY D4 DUB
Rozmery: 25 × 25 × 5 cm

Dodajte okoliu svojho bazéna alebo jazierka atraktívny vzhľad vernou imitáciou drevených dosiek. Vďaka trom odtieňom si vyberiete presne tú farbu, ktorá dokonale sadne do vašej záhrady. O ošetrovanie povrchu sa už nemusíte starať, povrch je ošetrený špeciálnou technológiou, ktorá už nevyžaduje ďalšie úpravy. Bazénové lemy sú skvelým doplnkom na prekrytie bazénovej alebo jazierkovej hrany na terase, ktorá je vydláždená DOSKOU - VZOR DUB.



BAZÉNOVÝ LEM
- VNÚTORNÝ ROHOVÝ DUB
Rozmery: 50 × 50 × 5 cm

BAZÉNOVÝ LEM
- VONKAJŠÍ ROHOVÝ DUB
Rozmery: 50 × 50 × 5 cm

ARKTIC

SVETLÝ

TMAVÝ

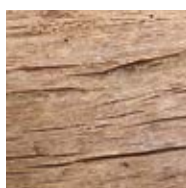

NÁZOV	kód	výška cm	rozmery d × š cm	merná jednotka	hmotnosť kg/ks	spotreba ks/bm	paleta ks	hmotnosť kg/balenie	povrch
BAZÉNOVÝ LEM - PRIAMY D1 DUB	29168	5	100 × 25	ks	26	1	22	597	natur - reliéfny
BAZÉNOVÝ LEM - PRIAMY D2 DUB	29169	5	75 × 25	ks	20	1,33	22	465	natur - reliéfny
BAZÉNOVÝ LEM - PRIAMY D3 DUB	29170	5	50 × 25	ks	13	2	44	597	natur - reliéfny
BAZÉNOVÝ LEM - PRIAMY D4 DUB	29171	5	25 × 25	ks	6,5	4	66	454	natur - reliéfny
BAZÉNOVÝ LEM - VNÚTORNÝ ROHOVÝ DUB	29105	5	50 × 50	ks	20	-	20	425	natur - reliéfny
BAZÉNOVÝ LEM - VONKAJŠÍ ROHOVÝ DUB	29107	5	50 × 50	ks	20	-	20	425	natur - reliéfny

Výrobok verne imituje prírodný materiál, preto je žiaduce, aby neboli farba výrobku a jeho tvar jednotné.





DOSKA - VZOR SMREK

Drevo je neodmysliteľným prvkom každej stavby a niet sa čudovať - tento mimoriadne zaujímavý materiál dokáže vybudiť pozitívne emócie. Väčšinu ľudí však odradzuje nutnosť častej údržby. Využite preto na terasu či chodníky betónové dosky, ktoré od drevených ani nerozoznáte. Atraktívny vzhľad jemne profilovaného smrekového dreva ponúkame v troch farebných odtieňoch a dvoch formátoch dosiek. Pre terasy s bazénom odporúčame k týmto doskám bazénové lemy s rovnakým vyhotovením.



DOSKA S1 SMREK
Rozmery: 90 × 22,5 × 5 cm



DOSKA S2 SMREK
Rozmery: 45 × 22,5 × 5 cm

ARKTIC

SVETLÝ

TMAVÝ

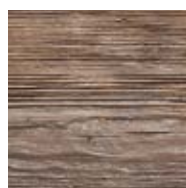

NÁZOV	kód	výška cm	rozmery d × š cm	merná jednotka	hmotnosť kg/ks	spotreba ks/m ²	paleta ks	hmotnosť kg/balenie	povrch
DOSKA S1 SMREK	29109	5	90 × 22,5	ks	22	4,9	22	509	natur - reliéfny
DOSKA S2 SMREK	29110	5	45 × 22,5	ks	11	9,9	44	509	natur - reliéfny
OPRAVNÁ SADA - LINIA DREVA SMREK SVĚTLÝ*	29190	-	-	ks	0,07	-	VL	0,07	natur - reliéfny
OPRAVNÁ SADA - LINIA DREVA SMREK TMAVÝ*	29190	-	-	ks	0,07	-	VL	0,07	natur - reliéfny
OPRAVNÁ SADA - LINIA DREVA SMREK ARKTIC*	29190	-	-	ks	0,07	-	VL	0,07	natur - reliéfny

*Súprava na opravu drobných povrchových poškodení na výrobkoch radu Linie dreva. Obsah balenia 50 ml.

Výrobok verne imituje prírodný materiál, preto je žiaduce, aby neboli farba výrobku a jeho tvar jednotné.





BAZÉNOVÉ LEMY - VZOR SMREK



Dokonalý vzhľad bazéna alebo jazierka dotvoria bazénové lemy, ktoré sú absolútne vernou imitáciou drevených dosiek, ale so všetkými výhodami betónu. Isto vás poteší aj to, že vďaka povrchovej úprave bude údržba úplne bezproblémová. Vybrať si môžete medzi tromi odtieňmi.



BAZÉNOVÝ LEM
- PRIAMY S1 SMREK
Rozmery: 90 × 22,5 × 5 cm

BAZÉNOVÝ LEM
- PRIAMY S2 SMREK
Rozmery: 45 × 22,5 × 5 cm



BAZÉNOVÝ LEM
- VNÚTORNÝ ROHOVÝ SMREK
Rozmery: 45 × 45 × 5 cm

BAZÉNOVÝ LEM
- VONKAJŠÍ ROHOVÝ SMREK
Rozmery: 45 × 45 × 5 cm

NÁZOV	kód	výška cm	rozmery d × š cm	merná jednotka	hmotnosť kg/ks	spotreba ks/bm	paleta ks	hmotnosť kg/balenie	povrch
BAZÉNOVÝ LEM - PRIAMY S1 SMREK	29172	5	90 × 22,5	ks	22	1,11	22	597	natur - reliéfny
BAZÉNOVÝ LEM - PRIAMY S2 SMREK	29173	5	45 × 22,5	ks	11	2,22	44	905	natur - reliéfny
BAZÉNOVÝ LEM - VNÚTORNÝ ROHOVÝ SMREK	29106	5	45 × 45	ks	16,2	-	20	349	natur - reliéfny
BAZÉNOVÝ LEM - VONKAJŠÍ ROHOVÝ SMREK	29108	5	45 × 45	ks	16,2	-	20	349	natur - reliéfny

Výrobok verne imituje prírodný materiál, preto je žiaduce, aby neboli farba výrobku a jeho tvar jednotné.





DOSKA, KLÁTIK – NATUR PATINA

Nádherná atraktívna dlažba dodá vašej terase alebo okoliu domu úplne iný rozmer. Je na nerozoznanie od prírodného dreva, ale nepodlieha procesu starnutia. Rôzne tvary dlažby dávajú voľnosť vašej fantázii. V ponuke sú dve veľkosti rustikálne vyzerajúcich DOSIEK a KLÁTOV vo farebnosti NATUR PATINA, ktoré sú pri hrúbke 5 cm veľmi zaujímavým riešením spevnených plôch, nielen vo vzťahu k rekreačným objektom. Nikto sa však nemusí báť tento variantu použiť aj v inom vhodnom prostredí, napr. pri rekonštruovanom dome alebo novostavbe. Tieto dlažbové prvky ponúkajú nielen nádherný praktický vzhľad hrubo opracovaného dreva s hlbším profilom, ale aj mimoriadne praktické vlastnosti – sú prakticky bezúdržbové a bez rizika zasiahnutia hnilobou a drevokazným hmyzom či hubami.

NATUR PATINA



DOSKA I.
Rozmery: 67,5 × 22,5 × 5 cm



DOSKA II.
Rozmery: 90 × 22,5 × 5 cm



KLÁTIK
Rozmery: 22,5 × 22,5 × 5 cm

NÁZOV	kód	výška cm	rozмеры d × š cm	merná jednotka	hmotnosť kg/ks	spotreba ks/m ²	paleta ks	hmotnosť kg/paleta	povrch
DOSKA I.	29301	5	67,5 × 22,5	ks	15	6,58	44	685	natur - reliéfny
DOSKA II.	29302	5	90 × 22,5	ks	20	4,94	44	905	natur - reliéfny
KLÁTIK	29303	5	22,5 × 22,5	ks	4,5	19,75	150	700	natur - reliéfny

Výrobok verne imituje prírodný materiál, preto je žiaduce, aby neboli farba výrobku a jeho tvar jednotné.





PODVALY, KLÁTIK - NATUR PATINA

Praktické spojenie betónu mimoriadne dlhej životnosti s originálnym vzhľadom dreva - to sú PODVALY a KLÁT vo vyhotovení NATUR PATINA z programu IMITÁCIE DREVA. Podobne ako DOSKY a KLÁT sú tieto prvky veľmi žiadané - imitácia podvalu skvele nahradzuje veľmi obľúbené skutočné železničné podvaly, ktoré však na pozemku boli ekologickou tikajúcou bombou, pretože materiály, ktorými boli napustené s cieľom dosiahnuť väčšiu životnosť, boli nielen jedovaté, ale dokonca aj karcinogénne. Naše produkty sú nielen zdraviu neškodné, ale aj nádherné. Dokonalá podobnosť so skutočnými vzormi je až zarážajúca. Dlažba ponúka niekoľko skladbových možností.



PODVAL - KLÁTIK 15
Rozmery: 15 × 25 × 5 cm



PODVAL 60
Rozmery: 60,5 × 25 × 5 cm



PODVAL 120
Rozmery: 121 × 25 × 5 cm

NATUR PATINA



NÁZOV	kód	výška cm	rozmery d × š cm	merná jednotka	hmotnosť kg/ks	spotreba ks/m ²	paleta ks	hmotnosť kg/paleta	povrch
PODVAL 60	29304	5	60,5 × 25	ks	15	6,61	44	685	natur - reliéfny
PODVAL 120	29350	5	121 × 25	ks	30	3,31	30	925	natur - reliéfny
PODVAL - KLÁTIK 15	29351	5	15 × 25	ks	3,7	26,67	240	913	natur - reliéfny

Výrobok verne imituje prírodný materiál, preto je žiaduce, aby neboli farba výrobku a jeho tvar jednotné.

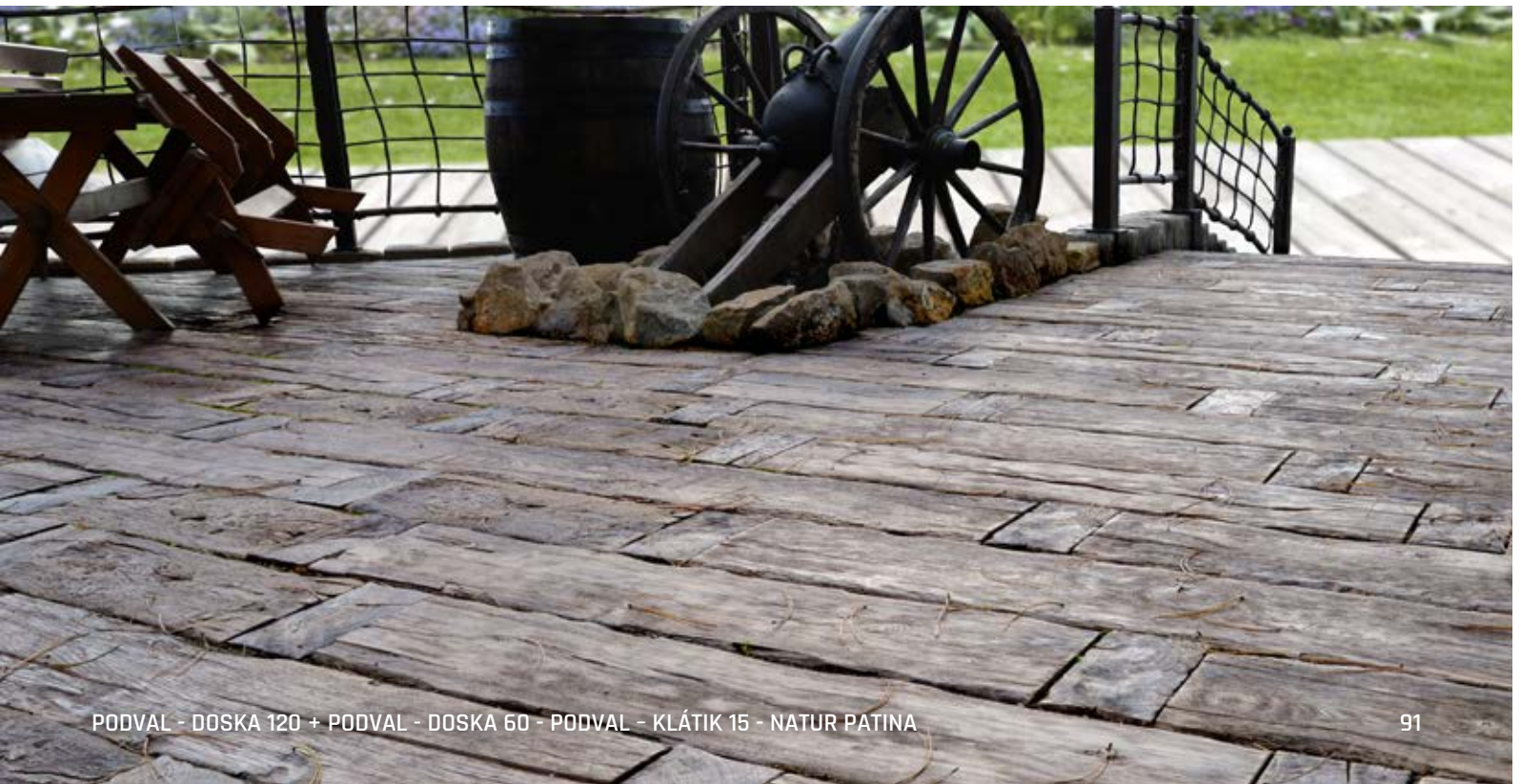



DOSKY MODERN

V jednoduchosti je sila – a presne to dokazuje táto pravouhlá dlažba vo farbe prírodného betónu. Je elegantným riešením pre akúkoľvek stavbu, ale takisto sa hodí aj do záhrady. Jej vzhľad dosky je nadčasový, preto bude spoľahlivo slúžiť mnoho rokov.

SIVÁ

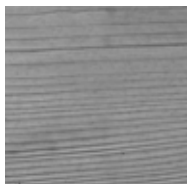

ARKTIK DEP



PATINA DEP

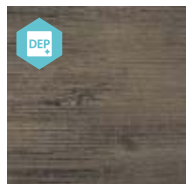

DOSKA MODERN 50 / 12,4
Rozmery: 50 × 12,4 × 6 cm



DOSKA MODERN 50 / 25
Rozmery: 50 × 25 × 6 cm



DOSKA MODERN 100 / 12,4
Rozmery: 100 × 12,4 × 6 cm



DOSKA MODERN 100 / 25
Rozmery: 100 × 25 × 6 cm

NÁZOV	kód	výška cm	rozmery d × š cm	merná jednotka	hmotnosť kg/ks	spotreba ks/m ²	paleta ks	hmotnosť kg/paleta	povrch
DOSKA MODERN 50 / 12,4	29377	6	50 × 12,4	ks	8,5	16,13	144	1 249	natur - reliéfny
DOSKA MODERN 50 / 25	29378	6	50 × 25	ks	17	8	72	1 249	natur - reliéfny
DOSKA MODERN 100 / 12,4	29380	6	100 × 12,4	ks	17	8	72	1 249	natur - reliéfny
DOSKA MODERN 100 / 25	29379	6	100 × 25	ks	34	4	36	1 249	natur - reliéfny

Výrobok verne imituje prírodný materiál, preto je žiaduce, aby neboli farba výrobku a jeho tvar jednotné.



DLAŽBY

- IMITÁCIE KAMEŇA A BAZÉNOVÉ LEMY



DLAŽDICE GABRO

Dlaždice a bazénové lemy spolu tvoria kompaktný celok, ktorý ponúkne vášmu domovu novú tvár s prírodným vzhľadom hlbinného magmatického kameňa, od ktorého si vypožičal názov. Povrch je stály, luxusný a trvanlivý so všetkými pozitívnymi vlastnosťami, ktoré betón má. Nádherný štruktúrovaný povrch je k dispozícii v tmavom sivo-čiernom odtieni a vo svetlom vyhotovení farby pieskovca. Vyskladaný povrch terasy je možné v prípade inštalovaného bazéna vylepšiť prekrytím hrán bazéna nádherné zhotovenými bazénovými lemmami, ktoré dokonalosť povrchu zvýrazia.

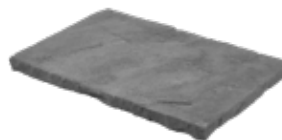

PLATŇA GABRO 67,5 / 45 / 4
Rozmery: 67,5 × 45 × 4 cm



PLATŇA GABRO 45 / 45 / 4
Rozmery: 45 × 45 × 4 cm



PLATŇA GABRO 45 / 22,5 / 4
Rozmery: 45 × 22,5 × 4 cm

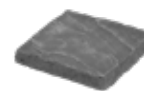

PLATŇA GABRO 22,5 / 22,5 / 4
Rozmery: 22,5 × 22,5 × 4 cm

PATINA BAZALT

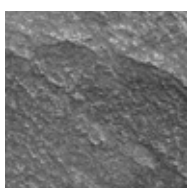

PATINA PIESKOVEC



NÁZOV	kód	výška cm	rozmery d × š cm	merná jednotka	hmotnosť kg/m ²	spotreba ks/m ²	paleta m ²	hmotnosť kg/balenie	povrch
PLATŇA GABRO 67,5 / 45 / 4	29401	4	67,5 × 45	m ²	72	3,30	9,11	681	natur - reliéfny
PLATŇA GABRO 45 / 45 / 4	29402	4	45 × 45	m ²	69	4,94	8,10	584	natur - reliéfny
PLATŇA GABRO 45 / 22,5 / 4	29403	4	45 × 22,5	m ²	74	9,90	4,05	325	natur - reliéfny
PLATŇA GABRO 22,5 / 22,5 / 4	29404	4	22,5 × 22,5	m ²	69	19,75	7,59	549	natur - reliéfny

Výrobok verne imituje prírodný materiál, preto je žiaduce, aby neboli farba výrobku a jeho tvar jednotné.







BAZÉNOVÉ LEMY GABRO

Dlaždice a bazénové lemy spolu tvoria kompaktný celok, ktorý ponúkne vášmu domovu novú tvár s prírodným vzhľadom hlbinného magmatického kameňa, od ktorého si vypožičal názov. Povrch je stály, luxusný a trvanlivý so všetkými pozitívnymi vlastnosťami, ktoré betón má. Nádherný štruktúrovaný povrch je k dispozícii v tmavom sivočiernom odtieni a vo svetlom vyhotovení farby pieskovca. Nádherne vyskladaný povrch terasy je možné v prípade inštalovaného bazéna vylepšiť prekrytím hrán bazéna nádherne zhotovenými bazénovými lemy, ktoré dokonalosť povrchu zvýrazia.

PATINA BAZALT

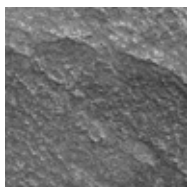

PATINA PIESKOVEC

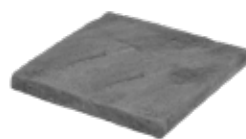

BAZÉNOVÝ LEM GABRO
- PRIEBEŽNÝ
Rozmery: 40 × 40 × 4 cm



BAZÉNOVÝ LEM GABRO
- ROHOVÝ VNÚTORNÝ
Rozmery: 50 × 50 × 4 cm



BAZÉNOVÝ LEM GABRO
- ROHOVÝ VONKAJŠÍ
Rozmery: 40 × 40 × 4 cm



BAZÉNOVÝ LEM GABRO
- ROHOVÝ VNÚTORNÝ
1M SEGMENT 45°
Rozmery: 38,2 - 68,5 × 40 × 4 cm

NÁZOV	kód	výška cm	rozmery d × š cm	merná jednotka	hmotnosť kg/ks	spotreba ks/bm	paleta ks	hmotnosť kg/balenie	povrch
BAZÉNOVÝ LEM GABRO - PRIEBEŽNÝ	29433	4	40 × 40	ks	13,5	2,50	40	565	natur - reliéfny
BAZÉNOVÝ LEM GABRO - ROHOVÝ VNÚTORNÝ	29434	4	50 × 50	ks	21	-	VL	21	natur - reliéfny
BAZÉNOVÝ LEM GABRO - ROHOVÝ VONKAJŠÍ	29435	4	40 × 40	ks	13,5	-	VL	13,5	natur - reliéfny
BAZÉNOVÝ LEM GABRO - ROHOVÝ VNÚTORNÝ 1M SEGMENT 45°	29438	4	38,2 - 68,5 × 40	ks	17	-	VL	17	natur - reliéfny

Výrobok verne imituje prírodný materiál, preto je žiaduce, aby neboli farba výrobku a jeho tvar jednotné.



BAZÉNOVÝ LEM GABRO - PRIEBEŽNÝ + BAZÉNOVÝ LEM GABRO - ROHOVÝ VONKAJŠÍ +
BAZÉNOVÝ LEM GABRO - ROHOVÝ VNÚTORNÝ - 1M SEGMENT 45° - PATINA BAZALT



DLAŽBY

- VEGETAČNÉ, ZATRÁVŇOVACIE
A PRÍDLAŽBY



DLAŽBY VEGETAČNÉ

Kde je to len trošku možné, je našou povinnosťou myslieť na ekológiu. Vegetačné dlažby sú praktickou reakciou na nutnosť zachovať vodu v krajine. Navyše ešte spĺňajú estetické požiadavky, pretože umožňujú na pojazdových plochách a parkovacích stojiskách prerastanie trávneho porastu. Zeleňou pretkané betónové plochy tak môžu byť zaujímavým oživením okolie domu alebo verejného priestoru. Vegetačná dlažba je k dispozícii vo dvoch formátoch a štyroch farbách. Pre milovníkov prírody je to ideálne riešenie pojazdovej plochy a parkovacieho stojiska. Vzhľad dokonale vynikne pri kombinácii s dlažbami rovnakých farebností, keď elegantne napojíte pochôdznu plochu na parkovacie stojisko.



DLAŽBA VEGETAČNÁ 20 / 20 / 8
Rozmery: 20 × 20 × 8



DLAŽBA VEGETAČNÁ 30 / 15 / 8
Rozmery: 30 × 15 × 8

SIVÁ

ČERVENÁ

ČIERNA

MARMO

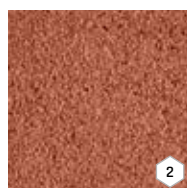

NÁZOV	kód	výška cm	rozmery d × š cm	merná jednotka	hmotnosť kg/m ²	spotreba ks/m ²	vrstva m ²	paleta m ²	hmotnosť kg/balenie	DOSTUPNÉ FARBY	povrch
DLAŽBA VEGETAČNÁ 20 / 20 / 8	21202	8	20 × 20	m ²	148	25	1,2	9,6	1 446	1 2 3 4	standard
							0,96	9,6	1 446		
DLAŽBA VEGETAČNÁ 30 / 15 / 8	21207	8	30 × 15	m ²	122	22,22	1,08	10,8	1 343	1 4	standard
							0,9	9	1 123		





ZATRÁVNŇOVACIA TVÁRNICA

Zatravnňovacia tvárnica je skvelým kompromisom medzi tradičnou betónovou dlažbou a zatravnenu plochou. Tvárnice v troch možných veľkostiach celkom dostačujú na splnenie požiadaviek zákazníkov. Ich uložením na spevnenú základovú plochu a založením trávniku získate dlhoročnú nádhernú a vďačnú plochu, ktorá znesie jazdu osobným alebo dokonca aj špeciálnym vozidlom. Výborná voľba pre každého, kto chce riešiť príjazdové komunikácie a parkovanie áut na pozemku účelne, esteticky a ešte navyše ekologicky.

SIVÁ



ZATRÁVNŇOVACIA TVÁRNICA 80 MALÁ
Rozmery: 45 × 30 × 8



ZATRÁVNŇOVACIA TVÁRNICA 80
Rozmery: 60 × 40 × 8



ZATRÁVNŇOVACIA TVÁRNICA 100
Rozmery: 60 × 40 × 10

NÁZOV	kód	výška cm	rozmery d × š cm	merná jednotka	hmotnosť kg/ks	spotreba ks/m ²	vrstva ks	paleta ks	hmotnosť kg/balenie	povrch
ZATRÁVNŇOVACIA TVÁRNICA 80 MALÁ	21203	8	45 × 30	ks	14,5	7,4	8	80	1 185	standard
ZATRÁVNŇOVACIA TVÁRNICA 80	21201	8	60 × 40	ks	27	4,17	5	45	1 240	standard
ZATRÁVNŇOVACIA TVÁRNICA 100	21205	10	60 × 40	ks	33	4,17	5	40	1 345	standard





PRÍDLAŽBY

Na vydláždenie plôch je v ponuke celý rad atraktívnych tvarov a farebných vyhotovení. PRÍDLAŽBY sú najvyužívanejším betónovým prvkom pri vytvorení prechodu medzi komunikáciou a chodníkom. Bez nich sa žiadna dláždená plocha nemôže obísť.

SIVÁ



BIELA

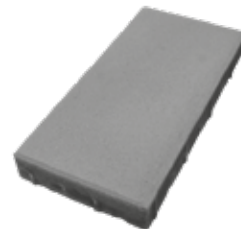

PRÍDLAŽBA 8
Rozmery: 50 × 25 × 8 cm

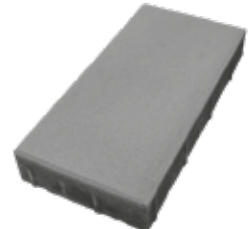

PRÍDLAŽBA 10
Rozmery: 50 × 25 × 10 cm

NÁZOV	kód	výška cm	rozmery d × š cm	merná jednotka	hmotnosť kg/ks	spotreba ks/bm	vrstva ks	paleta ks	hmotnosť kg/balenie	povrch
PRÍDLAŽBA 8	24124	8	50 × 25	ks	22	2	10	60	1 345	standard
PRÍDLAŽBA 10	24138	10	50 × 25	ks	26,9	2	10	50	1 370	standard



DLAŽBY - DOPLNKY



DOPLNKY K PLOŠNÝM DLAŽBÁM



NÁZOV	kód	rozmery Ø / v (cm)	merná jednotka	balenie ks
VYROVNÁVACIA PODLOŽKA GUMOVÁ LH 3	38130	15 × 0,3	ks	250
VYVAŽUJÚCI PRVOK	38131	4 × 0,5	ks	200
GUMENÝ TERČ EH 15-15 / 1,5	38132	15 × 1,5	ks	200
GUMENÝ TERČ S PEVNOU VÝŠKOU 12 / 0,8	38157	10 × 0,8	ks	100
ŠPÁROVACÍ KRÍŽIK NA DLAŽBU	38159	5 × 6	ks	100
VÝŠKOVO STAVITELNÁ PODLOŽKA 25-40 MM	38166	Ø 20,5	ks	20
VÝŠKOVO STAVITELNÁ PODLOŽKA 40-70 MM	38167	Ø 20,5	ks	20
VÝŠKOVO STAVITELNÁ PODLOŽKA 60-100 MM	38168	Ø 20,5	ks	20
VÝŠKOVO STAVITELNÁ PODLOŽKA 90-160 MM	38169	Ø 20,5	ks	20
VÝŠKOVO STAVITELNÁ PODLOŽKA 150-270 MM	38170	Ø 20,5	ks	20
SPÁDOVÁ PODLOŽKA Ø 110 MM	38171	Ø 11	ks	700
REGULAČNÝ KLÚČ	38172	20	ks	1

Poznámka: Na jednu dlaždicu je nutné počítať jeden terč.



VRECOVANÉ ZÁSYPPOVÉ MATERIÁLY

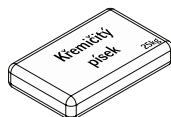

NÁZOV	kód	merná jednotka	balenie kg	paleta balenie
ZÁSYPPOVÝ KREMIČITÝ PIESOK*	38101	balenie	25	40
ŠPÁROVACIA KAMENNÁ DRŤ**	38161	balenie	25	40

*Piesok na škrávanie dlažby a dlaždíc pre škáry šírky 3 - 5 mm.

**Drvené kamenivo na škrávanie dlažby a dlaždíc, vhodné na škáry 5 - 20 mm.



IMPREGNAČNÉ NÁTERY

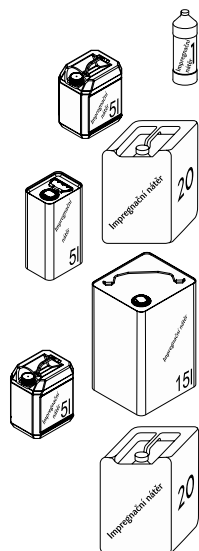

NÁZOV	kód	merná jednotka	balenie l	spotreba l/m ²
IMPREGNAČNÝ NÁTER DITONGARD 1 L	28127	balenie	1	0,20-0,60
IMPREGNAČNÝ NÁTER DITONGARD 5 L	28128	balenie	5	0,20-0,60
IMPREGNAČNÝ NÁTER DITONGARD 20 L	28129	balenie	20	0,20-0,60
SIKAFLOOR - PROSEAL 5 L	38201	balenie	5	0,20-0,60
SIKAFLOOR - PROSEAL 15 L	38202	balenie	15	0,20-0,60
SIKAGARD 907 W 5 L	38203	balenie	5	0,10-0,20
SIKAGARD 907 W 20 L	38204	balenie	20	0,10-0,20

Viac k impregnácii na strane 237.



ČISTIACE PRÍPRAVKY



NÁZOV	kód	merná jednotka	balenie l
WEISS ONEX - ŠPECIÁLNY VONKAJŠÍ ČISTIČ 1 L	38205	balenie	1
WEISS ONEX - ŠPECIÁLNY VONKAJŠÍ ČISTIČ 5 L	38205	balenie	5
WEISS EXTRA KT - PASTA NA ODSTRÁNENIE OLEJA 0,25 L	38206	balenie	0,25
WEISS EXTRA KT - PASTA NA ODSTRÁNENIE OLEJA 0,75 L	38206	balenie	0,75



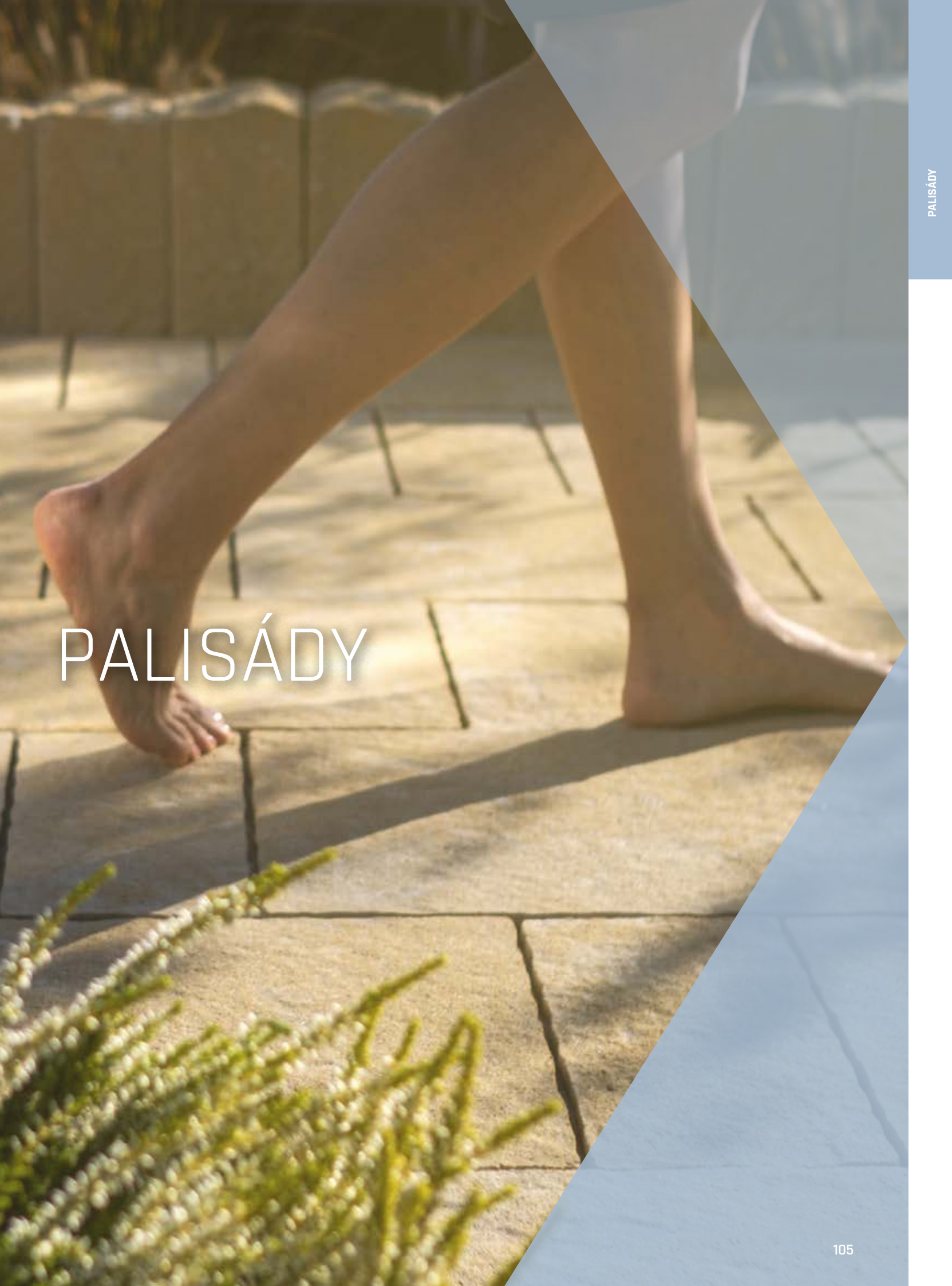

PALISÁDY



PALISÁDY

POLO, ALTA

Moderný vzhľad a rôzne tvary predurčujú palisády na všestranné využitie. Drobnjšie palisády POLO štvorcového profilu s veľkosťou 11,5/11,5 cm a dĺžkach 35 cm a 50 cm sa dobre uplatnia v pozícii atraktívneho zakončenia vyvýšenej vydláždenej plochy alebo podesty pred vstupom do domu či v konštrukcii schodiskových stupňov alebo výrazného prvku na terénne úpravy. Tieto kratšie palisády vytvoria aj zaujímavé ohraničenie ciest. Vďaka výberu z mnohých farieb, profilov a dĺžok je možné vytvárať ľubovoľné kombinácie s rôznou farebnou dlažbou a dosiahnuť tak dokonalý výsledok. Väčšie palisády ALTA obdĺžnikového profilu 18/12 cm sú už na prvý pohľad mohutnejšie, v štyroch konštrukčných dĺžkach sa dokážu popasovať s výškovými rozdielmi terénu až 70 cm.

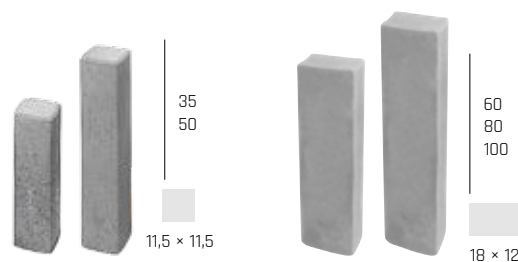

PALISÁDA POLO 35
Rozmery: 11,5 × 11,5 × 35 cm

PALISÁDA POLO 50
Rozmery: 11,5 × 11,5 × 50 cm

PALISÁDA ALTA 60
Rozmery: 18 × 12 × 60 cm

PALISÁDA ALTA 80
Rozmery: 18 × 12 × 80 cm

PALISÁDA ALTA 100
Rozmery: 18 × 12 × 100 cm

SIVÁ

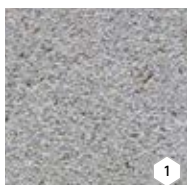

ČERVENÁ



TEHLOVÁ



OKROVÁ



HNEDÁ

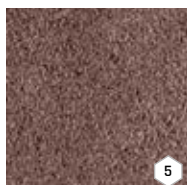

KARAMELOVÁ

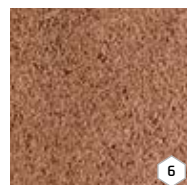

ČIERNÁ



NÁZOV	kód	výška cm	rozmery d × š cm	merná jednotka	hmotnosť kg/ks	spotreba ks/bm	paleta ks	hmotnosť kg/paleta	DOSTUPNÉ FARBY	povrch
PALISÁDA POLO 35	24323	35	11,5 × 11,5	ks	9,5	8,7	56	557	1 2 3 4 5 6	standard
PALISÁDA POLO 50	24324	50	11,5 × 11,5	ks	13,2	8,7	40	553	1 2 3 4 5 6	standard
PALISÁDA ALTA 60	24320	60	18 × 12	ks	29	5,5 (8,33)	48	1 417	1 2 4 5 6 7	standard
PALISÁDA ALTA 80	24321	80	18 × 12	ks	38,5	5,5 (8,33)	30	1 180	1 2 4 5 6 7	standard
PALISÁDA ALTA 100	24325	100	18 × 12	ks	48	5,5 (8,33)	30	1 465	1 2 4 5 6 7	standard



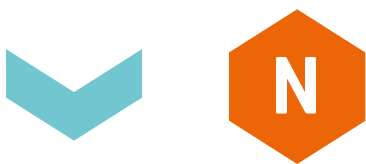

PALISÁDA DURO

Palisády DURO sú vizuálne zaujímavé konštrukčné prvky, ktoré sa výborne uplatňujú nielen pri tvorbe záhrad, ale pomáhajú taktiež vylepšiť okolie domu. Poslúžia vo funkcii opornej konštrukcie pri modelovaní menších terénnych zárezov, ako sú bočné prvky terás, schodísk a vyvýšených záhonov. Kratšie palisády zreteľne oddelia chodníky a menšie plochy. Kombináciou výšok a farieb sa dajú vytvoriť zaujímavé dekoratívne celky. Medzi kratšími palisádami s moderným pravouhlým prierezom sú palisády DURO 35 a DURO 50 dobrou voľbou. Zákazníkmi často žiadané výšky 35 cm a 50 cm rozširujú produktovú skupinu našich palisád o ďalší variant, a to hneď v niekoľkých farbách: PRÍRODNÁ, ČERVENÁ, OKROVÁ, HNEDÁ, KARAMELOVÁ, ČIERNA.



PALISÁDA DURO 35
Rozmery: 18 × 12 × 35 cm

PALISÁDA DURO 50
Rozmery: 18 × 12 × 50 cm

SIVÁ

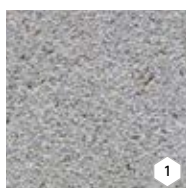

ČERVENÁ



OKROVÁ



HNEDÁ

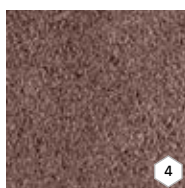

KARAMELOVÁ

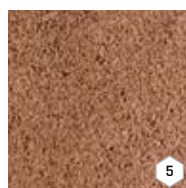

ČIERNA



NÁZOV	kód	výška cm	rozмеры d × š cm	merná jednotka	hmotnosť kg/ks	spotreba ks/bm	paleta ks	hmotnosť kg/paleta	DOSTUPNÉ FARBY	povrch
PALISÁDA DURO 35	24331	35	18 × 12	ks	15,7	5,5 (8,33)	25	417,5	1 2 3 4 5 6	standard
PALISÁDA DURO 50	24332	50	18 × 12	ks	23	5,5 (8,33)	20	485	1 2 3 4 5 6	standard



PALISÁDA DURO 35 - OKROVÁ



PALISÁDY CORTO, GRANDE, KRUHOVÁ

Palisády kruhového profilu s vybraním sú výborným oporným prvkom na riešenie náročnejších terénnych úprav, kde je predpoklad vyšších bočných tlakov zeminy. Oblúkový zámok umožňuje lepšie zaistenie požadovanej polohy bez rizika vyvrátenia. Navyše toto riešenie pôsobí nenásilne a zaujímavo, je tak často využívané ako dekoratívny prvok pri modelovaní terénu alebo vytváraní originálneho odpočinkového priestoru alebo definovaní komunikácií a parkovacích plôch. Krátke subtilné palisády CORTO s profilom 10/13 cm dopĺňa ponuka mohutnejších palisád GRANDE a palisád KRUHOVÝCH, kde s dĺžkami 120 cm, resp. 115 cm dobre poslúžia na náročnejšie realizácie a inštalácie s využitím dynamických tvarov oblúkov alebo kruhových objektov.

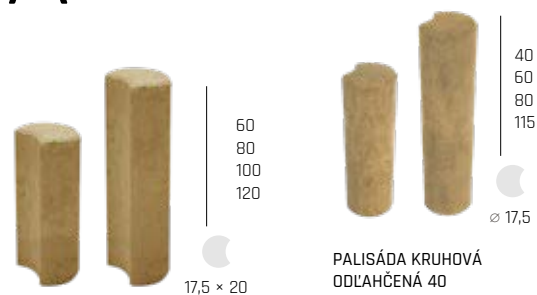
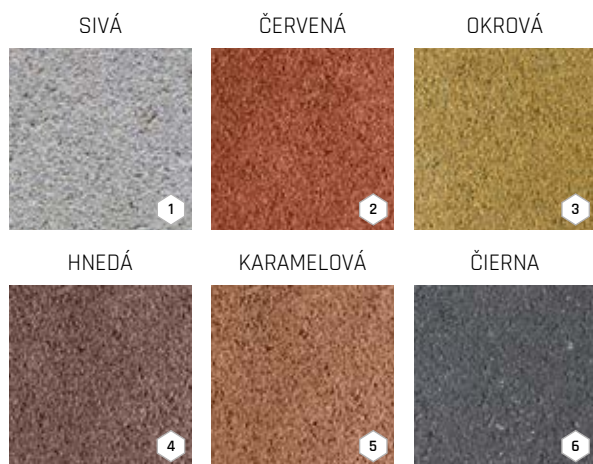

PALISÁDA GRANDE 60
Rozmery: 17,5 × 20 × 60 cm

PALISÁDA GRANDE 80
Rozmery: 17,5 × 20 × 80 cm

PALISÁDA GRANDE 100
Rozmery: 17,5 × 20 × 100 cm

PALISÁDA GRANDE 120
Rozmery: 17,5 × 20 × 120 cm

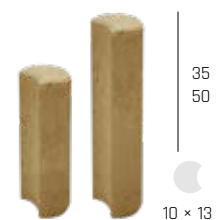

PALISÁDA CORTO 35
Rozmery: 10 × 13 × 35 cm

PALISÁDA CORTO 50
Rozmery: 10 × 13 × 50 cm

NÁZOV	kód	výška cm	rozmery d × š cm	merná jednotka	hmotnosť kg/ks	spotreba ks/bm	paleta ks	hmotnosť kg/paleta	DOSTUPNÉ FARBY	povrch
PALISÁDA CORTO 35	24333	35	10 × 13	ks	8,5	10	49	790	1 2 3 4 5 6	standard
PALISÁDA CORTO 50	24334	50	10 × 13	ks	12	10	42	1 105	1 2 3 4 5 6	standard
PALISÁDA GRANDE 60	24305	60	17,5 × 20	ks	41,4	5,7	30	1 267	1 2	standard
PALISÁDA GRANDE 80	24306	80	17,5 × 20	ks	55	5,7	24	1 345	1 2	standard
PALISÁDA GRANDE 100	24307	100	17,5 × 20	ks	69	5,7	20	1 405	1 2	standard
PALISÁDA GRANDE 120	24308	120	17,5 × 20	ks	83,8	5,7	20	1 701	1 2	standard
PALISÁDA KRUHOVÁ ODLAHCENÁ 40	24309	40	∅ 17,5	ks	18,5	5,71	48	913	1 2 4	standard
PALISÁDA KRUHOVÁ ODLAHCENÁ 60	24310	60	∅ 17,5	ks	26,5	5,71	32	873	1 2 4	standard
PALISÁDA KRUHOVÁ ODLAHCENÁ 80	24311	80	∅ 17,5	ks	35	5,71	24	865	1 2 4	standard
PALISÁDA KRUHOVÁ ODLAHCENÁ 115	24312	115	∅ 17,5	ks	53	5,71	16	873	1 2 4	standard





PALISÁDY ŠTIEPANÉ A ŠTVORCOVÉ

Palisády štvorcového alebo obdĺžnikového profilu slúžia na vytváranie spevnených okrajov trávnatých plôch a terénnych stupňov, tvorbu zvýšených záhonov, schodov a lemovanie terás. Štiepaný povrch vytvára dokonalú imitáciu prírodného kameňa a umožňuje zostaviť objekty záhradnej architektúry v jednotnom štýle - napríklad s opornými múrikmi, plotmi, altánmi či odpočinkovými plochami. Tradičná PALISÁDA ŠTIEPANÁ je k dispozícii hneď v niekoľkých profiloch a dĺžkach. Mohutnejšia PALISÁDA ŠTVORCOVÁ s prierezom 18/18 cm s hladkým povrchom dopĺňa možnosti tam, kde by neuspela drobnejšia palisáda POLO.



PALISÁDA ŠTIEPANÁ 15 / 35
Rozmery: 15 x 9,5 x 35 cm

PALISÁDA ŠTIEPANÁ 15 / 50
Rozmery: 15 x 9,5 x 50 cm

PALISÁDA ŠTIEPANÁ 15 / 65
Rozmery: 15 x 9,5 x 65 cm

PALISÁDA ŠTIEPANÁ 10 / 65
Rozmery: 10 x 12,5 x 65 cm

PALISÁDA ŠTVORCOVÁ
ODĽAHČENÁ 40
Rozmery: 18 x 18 x 40 cm

PALISÁDA ŠTVORCOVÁ
ODĽAHČENÁ 60
Rozmery: 18 x 18 x 60 cm

PALISÁDA ŠTVORCOVÁ
ODĽAHČENÁ 80
Rozmery: 18 x 18 x 80 cm

PALISÁDA ŠTVORCOVÁ
ODĽAHČENÁ 115
Rozmery: 18 x 18 x 115 cm

SIVÁ

ČERVENÁ

OKROVÁ

HNEDÁ

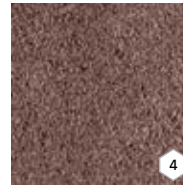

NÁZOV	kód	výška cm	rozmery d x š cm	merná jednotka	hmotnosť kg/ks	spotreba ks/bm	paleta ks	hmotnosť kg/paleta	DOSTUPNÉ FARBY	povrch
PALISÁDA ŠTIEPANÁ 15 / 35	24326	35	15 x 9,5	ks	11	6,66	72	817	1	standard - štiepaný
PALISÁDA ŠTIEPANÁ 15 / 50	24327	50	15 x 9,5	ks	16	6,66	64	1 049	1	standard - štiepaný
PALISÁDA ŠTIEPANÁ 15 / 65	24328	65	15 x 9,5	ks	20	6,66	60	1 225	1	standard - štiepaný
PALISÁDA ŠTIEPANÁ 10 / 65	24329	65	10 x 12,5	ks	18	10	72	1 321	1	standard - štiepaný
PALISÁDA ŠTVORCOVÁ ODĽAHČENÁ 40	24313	40	18 x 18	ks	19	5,5	48	937	1 2 3 4	standard
PALISÁDA ŠTVORCOVÁ ODĽAHČENÁ 60	24314	60	18 x 18	ks	27	5,5	32	889	1 2 3 4	standard
PALISÁDA ŠTVORCOVÁ ODĽAHČENÁ 80	24315	80	18 x 18	ks	36,5	5,5	24	901	1 2 3 4	standard
PALISÁDA ŠTVORCOVÁ ODĽAHČENÁ 115	24316	115	18 x 18	ks	54,5	5,5	16	897	1 2 3 4	standard



PALISÁDA ŠTIEPANÁ 15 / 35 + 15 / 65 - SIVÁ



PALISÁDA MURÁNO

PALISÁDA MURÁNO je zaujímavým konštrukčným aj dizajnovým prvkom, ktorý je možné využiť mnohými spôsobmi. Okrem vytýčenia hraníc území, ciest a chodníkov dobre poslúži aj na budovanie nízkyh terasových stupňov a schodiskových stupňov všade tam, kde sú použité štiepané povrchy – tam, kde je múrik MURÁNO, prípadne ďalšie produkty z tohto radu –, zvládne však svoju úlohu aj vedľa plotovej alebo okrasnej tvárnice so štiepaným povrchom. Nádherný vzhľad napomáha taktiež univerzálnejšiemu využitiu – ako vyvýšený obrubníkový doplnok k dlažbám s reliéfnym alebo štruktúrovaným povrchom. Nádhorne preto vyzerá v kombinácii s dlažbou CARCASSONNE.



PALISÁDA MURÁNO 10 / 14
Rozmery: 14 × 10 × 40-42 cm

ALBIA



BAHIA

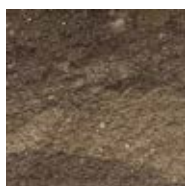

GRANIA



SABIA

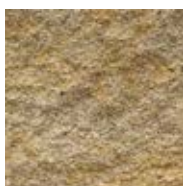

Název	kód	výška cm	rozmery d × š cm	merná jednotka	hmotnosť kg/ks	spotreba ks/m ²	paleta ks	hmotnosť kg/paleta	povrch
PALISÁDA MURÁNO 10 / 14	25919	40-42	14 × 10	ks	13,2	7,14 ks/bm	72	975	standard - štiepaný





PALISÁDA RETRO

PALISÁDY RETRO a HISTORY sú vzhľadovo jedinečné vďaka špeciálne ostarenému povrchu, ktorý dáva výrobku historizujúcu patinu. Táto palisáda je nenahradielným prvkom pre plochy zostavené z dlažieb HISTORY a RETRO. Umožňuje vytvárať lemovanie dlažby v jednotnom vizuálnom štýle. V orientácii nastojato posluží ako palisáda pre menšie vyvýšené terasy, podesty či schody, v orientácii nalezato nahradí tradičný obrubník.

SIVÁ



ČERVENÁ



ČIERNA

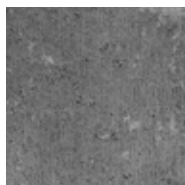

HNEDÁ



OKROVÁ



PIESKOVÁ

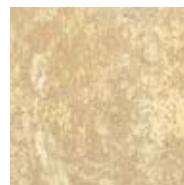

RETRO OBRUBNÍK,
PALISÁDA
Rozmery: 39 × 19 × 9

NÁZOV	kód	výška cm	rozmery d × š cm	merná jednotka	hmotnosť kg/ks	spotreba ks/bm	vrstva ks	paleta ks	hmotnosť kg/balenie	povrch
RETRO OBRUBNÍK, PALISÁDA	22108	9	39 × 19	ks	14,5	11,1	12	96	1 417	history



PALISÁDA HISTORY

SIVÁ



ČERVENÁ



TEHLOVÁ

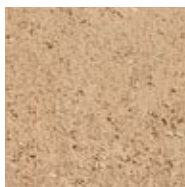

ČIERNA

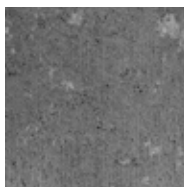

HISTORY OBRUBNÍK, PALISÁDA
Rozmery: 39 × 19 × 9

HNEDÁ



OKROVÁ



PIESKOVÁ

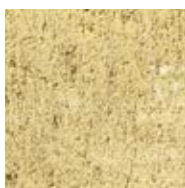

GIRALDA

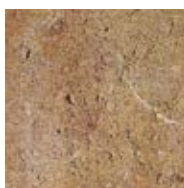

NÁZOV	kód	výška cm	rozmery d × š cm	merná jednotka	hmotnosť kg/ks	spotreba ks/bm	vrstva ks	paleta ks	hmotnosť kg/balenie	povrch
HISTORY OBRUBNÍK, PALISÁDA	22114	9	39 × 19	ks	14,5	11,1	12	96	1 417	history



PALISÁDY - VZOR DUB

Napodobeniny drevených povrchov patria medzi veľmi žiadané. Vyhotovenie povrchu DUB sa vzhľadovo skutočne blíži povrchu opracovaného dubu vďaka hlbšiemu vráskovitejšiemu profilu. Vyrába sa v troch farebných variantoch, ako sú DUB TMAVÝ, DUB SVETLÝ a DUB ARKTIC. Súčasťou bohatého produktového radu sú, samozrejme, aj PALISÁDY vzor DUB, ktoré sú k dispozícii v priereze 15/15 cm alebo 25/15 cm a v dĺžkach od 60 do 150 cm. Variant „LED“ sa dodáva s LED osvetlením, ktoré sa inštaluje do predpripraveného dutého kanálu. Vďaka univerzálnosti môžete použiť niekoľko svetelných zdrojov s rôznou farbou a intenzitou svetla.



- PALISÁDA D60 / 15 DUB
Rozmery: 15 × 15 × 60 cm
- PALISÁDA D90 / 15 DUB
Rozmery: 15 × 15 × 90 cm
- PALISÁDA D120 / 15 DUB
Rozmery: 15 × 15 × 120 cm
- PALISÁDA D60 / 25 DUB
Rozmery: 25 × 15 × 60 cm
- PALISÁDA D90 / 25 DUB
Rozmery: 25 × 15 × 90 cm
- PALISÁDA D150 / 15 DUB
Rozmery: 15 × 15 × 150 cm



- PALISÁDA LED D90 / 15 DUB
Rozmery: 15 × 15 × 90 cm
- PALISÁDA LED D120 / 15 DUB
Rozmery: 15 × 15 × 120 cm
- PALISÁDA LED D150 / 15 DUB
Rozmery: 15 × 15 × 150 cm

ARKTIC



SVETLÝ



TMAVÝ



NÁZOV	kód	výška cm	rozmery d × š cm	merná jednotka	hmotnosť kg/ks	spotreba ks/bm	paleta ks	hmotnosť kg/balenie	povrch
PALISÁDA D60 / 15 DUB	29112	60	15 × 15	ks	28	6,7 ks/bm	35	1 005	natur - reliéfny
PALISÁDA D60 / 25 DUB	29113	60	25 × 15	ks	56	4 ks/bm	14	809	natur - reliéfny
PALISÁDA D90 / 15 DUB	29114	90	15 × 15	ks	42	6,7 ks/bm	28	1 201	natur - reliéfny
PALISÁDA D90 / 25 DUB	29115	90	25 × 15	ks	79	4 ks/bm	14	1 131	natur - reliéfny
PALISÁDA D120 / 15 DUB	29116	120	15 × 15	ks	54	6,7 ks/bm	20	1 105	natur - reliéfny
PALISÁDA D150 / 15 DUB	29117	150	15 × 15	ks	70	6,7 ks/bm	15	1 201	natur - reliéfny
PALISÁDA LED D90 / 15 DUB*	29119	90	15 × 15	ks	42	6,7 ks/bm	28	1 105	natur - reliéfny
PALISÁDA LED D120 / 15 DUB*	29120	120	15 × 15	ks	54	6,7 ks/bm	20	1 105	natur - reliéfny
PALISÁDA LED D150 / 15 DUB*	29121	150	15 × 15	ks	70	6,7 ks/bm	15	1 075	natur - reliéfny

* LED osvetlenie nie je zabudované vo výrobku a je súčasťou dodávky.

Poznámka: Pre zvýšenie variability použitia má palisáda všetky svoje strany pohľadové.

Výrobok verne imituje prírodný materiál, preto je žiaduce, aby neboli farba výrobku a jeho tvar jednotné.





PALISÁDY - VZOR SMREK

PALISÁDA - vzor SMREK je prvkom produktovej skupiny so zľadom povrchu zo smrekového dreva v oblúbenom programe IMITÁCIE DREVA. SMREK má oproti povrchu DUB jemnejšiu kresbu, s hladším a menej hlbokým profilom. Opäť je k dispozícii v troch farebných variantoch, ako je SMREK TMAVÝ, SMREK SVETLÝ a SMREK ARKTIC. PALISÁDY vzor SMREK sú k dispozícii iba v priereze 15/15 cm, v dĺžkach od 60 do 150 cm. Variant „LED“ sa dodáva s LED osvetlením, ktoré sa inštaluje do predpripraveného dutého kanálu. Vďaka univerzálnosti môžete použiť niekoľko svetelných zdrojov s rôznou farbou a intenzitou svetla.



PALISÁDA S60 / 15 SMREK
Rozmery: 15 x 15 x 60 cm

PALISÁDA LED S90 / 15 SMREK
Rozmery: 15 x 15 x 90 cm

PALISÁDA S90 / 15 SMREK
Rozmery: 15 x 15 x 90 cm

PALISÁDA LED S120 / 15 SMREK
Rozmery: 15 x 15 x 120 cm

PALISÁDA S120 / 15 SMREK
Rozmery: 15 x 15 x 120 cm

PALISÁDA LED S150 / 15 SMREK
Rozmery: 15 x 15 x 150 cm

PALISÁDA S150 / 15 SMREK
Rozmery: 15 x 15 x 150 cm

ARKTIC

SVETLÝ

TMAVÝ



NÁZOV	kód	výška cm	rozmery d x š cm	merná jednotka	hmotnosť kg/ks	spotreba ks/bm	paleta ks	hmotnosť kg/balenie	povrch
PALISÁDA S60 / 15 SMREK	29122	60	15 x 15	ks	29	6,7 ks/bm	35	1 040	natur - reliéfny
PALISÁDA S90 / 15 SMREK	29123	90	15 x 15	ks	49	6,7 ks/bm	28	1 397	natur - reliéfny
PALISÁDA S120 / 15 SMREK	29124	120	15 x 15	ks	54	6,7 ks/bm	20	1 105	natur - reliéfny
PALISÁDA S150 / 15 SMREK	29125	150	15 x 15	ks	81	6,7 ks/bm	15	1 240	natur - reliéfny
PALISÁDA LED S90 / 15 SMREK*	29127	90	15 x 15	ks	49	6,7 ks/bm	28	1 397	natur - reliéfny
PALISÁDA LED S120 / 15 SMREK*	29128	120	15 x 15	ks	54	6,7 ks/bm	20	1 105	natur - reliéfny
PALISÁDA LED S150 / 15 SMREK*	29129	150	15 x 15	ks	81	6,7 ks/bm	15	1 240	natur - reliéfny

* LED osvetlenie nie je zabudované vo výrobku a je súčasťou dodávky.

Poznámka: Pre zvýšenie variability použitia má palisáda všetky svoje strany pohľadové.

Výrobok verne imituje prírodný materiál, preto je žiaduce, aby neboli farba výrobku a jeho tvar jednotné.





PRAŽCE – TRÁMY, PALISÁDY – NATUR PATINA

Dizajnový vzor NATUR PATINA patrí v ponuke imitácií drevených povrchov medzi najbohatší v počte ponúkaných produktov. PODVAL – TRÁM, PALISÁDA už svojím názvom evokuje dvojnásobnosť použitia. Naležato vďaka svojim rozmerom dokonale zastúpi funkciu schodu, nastojato zase ponúkne vskutku mohutnej palisády – pri profile 27/16 cm a s dĺžkami 91 cm, 126 cm, 161 cm a dokonca 253 cm sa tak dostáva tvorcom záhrad – záhradným architektom, projektantom aj obyčajným domácim majstrom – do ruky mohutný produkt umožňujúci riešiť aj veľmi vysoké terénne nerovnosti či budovať väčšie zárezy.



PALISÁDA 5D
Rozmery: 25 × 16 × 40 cm



SCHODIŠTŤOVÝ BLOK, PALISÁDA
Rozmery: 60 × 25 × 16 cm

NATUR PATINA

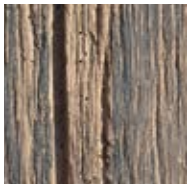

PRAŽEC - TRÁM, PALISÁDA 90
Rozmery: 91 × 27 × 16 cm



PRAŽEC - TRÁM, PALISÁDA 125
Rozmery: 126 × 27 × 16 cm



PRAŽEC - TRÁM, PALISÁDA 160
Rozmery: 161 × 27 × 16 cm



PRAŽEC - TRÁM, PALISÁDA 250
Rozmery: 253 × 27 × 16 cm

NÁZOV	kód	výška cm	rozmery d × š cm	merná jednotka	hmotnosť kg/ks	spotreba ks/bm	paleta ks	hmotnosť kg/paleta	povrch
PRAŽEC - TRÁM, PALISÁDA 90	29306	16	91 × 27	ks	77	3,7	9	718	natur - reliéfny
PRAŽEC - TRÁM, PALISÁDA 125	29307	16	126 × 27	ks	107	3,7	9	988	natur - reliéfny
PRAŽEC - TRÁM, PALISÁDA 160	29308	16	161 × 27	ks	138	3,7	9	1 267	natur - reliéfny
PRAŽEC - TRÁM, PALISÁDA 250	29309	16	253 × 27	ks	215	3,7	6	1 315	natur - reliéfny
PALISÁDA 5D	29364	40	25 × 16	ks	31	4 (6, 25)	42	1 327	natur - reliéfny
SCHODISKOVÝ BLOK, PALISÁDA	29305	16	60 × 25	ks	50	4 (6, 25)	18	925	natur - reliéfny

Výrobok verne imituje prírodný materiál, preto je žiaduce, aby neboli farba výrobku a jeho tvar jednotné.





OBRUBNÍKY A LEMY



PALISÁDOVÝ OBRUBNÍK - VZOR DUB

PALISÁDOVÝ OBRUBNÍK umožňuje definovať rôzne plochy v teréne, lemovat' a uzatvárať plochy vydláždené pomocou dlažby DOSKA - VZOR DUB. Vo funkcii nízkej praktickej trojpalisády rieši bočné pohľadové steny mierne vyvýšených terás a schodiskových stupňov. Je veľmi praktickým doplnkom v záhrade alebo pri dome, kde sú použité ďalšie prvky z programu IMITÁCIE DREVA. Do detailu vypracovaný nepravidelný povrch s hrubšou štruktúrou dubového dreva je k dispozícii v troch odtieňoch.



PALISÁDOVÝ OBRUBNÍK DUB
Rozmery: 50 × 8 × 30 cm

ARKTIC



SVETLÝ

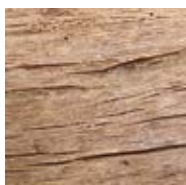

TMAVÝ



NÁZOV	kód	výška cm	rozmery d × š cm	merná jednotka	hmotnosť kg/ks	spotreba ks/bm	paleta ks	hmotnosť kg/balenie	povrch
PALISÁDOVÝ OBRUBNÍK DUB	29111	30	50 × 8	ks	26	2 ks/bm	26	701	natur - reliéfny

Výrobok verne imituje prírodný materiál, preto je žiaduce, aby neboli farba výrobku a jeho tvar jednotné.





PALISÁDOVÉ OBRUBNÍKY - NATUR PATINA

PALISÁDOVÝ OBRUBNÍK NATUR PATINA charakterizovaný svojím rustikálnym povrchom hrubo opracovaného dreva vynikne v zakončení dlažieb rovnakého vyhotovenia na mierne vyvýšených terasách. Oddeluje pochôdzne plochy od trávniká či vo funkcii palisády vytvára zreteľný výškový predel v teréne. Ako guľatina alebo hranol rovný je využiteľný aj pri vytváraní bočných pohľadových plôch schodov, ktorých nášlapnú plochu bude tvoriť vybraná dlažba rovnakého vyhotovenia v imitácii dreva.

NATUR PATINA



PALISÁDOVÝ OBRUBNÍK
- HRANOL
Rozmery: 67 × 8 × 30 - 32 cm



PALISÁDOVÝ OBRUBNÍK
- HRANOL ROVNÝ
Rozmery: 78 × 8 × 20 cm



PALISÁDOVÝ OBRUBNÍK
- GULÁČ Ø 12 / 30
Rozmery: 30 × 12 × 30 cm



PALISÁDOVÝ OBRUBNÍK
- GULÁČ Ø 12 / 80
Rozmery: 80 × 12 × 30 cm

NÁZOV	kód	výška cm	rozmery d × š cm	merná jednotka	hmotnosť kg/ks	spotreba ks/bm	paleta ks	hmotnosť kg/paleta	povrch
PALISÁDOVÝ OBRUBNÍK - HRANOL	29318	30 - 32	67 × 8	ks	35	1,49	13,0	480	natur - reliéfny
PALISÁDOVÝ OBRUBNÍK - HRANOL ROVNÝ	29361	20	78 × 8	ks	23	1,28	39,0	922	natur - reliéfny
PALISÁDOVÝ OBRUBNÍK - GULÁČ Ø 12 / 30	29362	30	30 × 12	ks	16	3,45	48,0	793	natur - reliéfny
PALISÁDOVÝ OBRUBNÍK - GULÁČ Ø 12 / 80	29363	30	80 × 12	ks	51	1,27	18,0	943	natur - reliéfny

Výrobok verne imituje prírodný materiál, preto je žiaduce, aby neboli farba výrobku a jeho tvar jednotné.





OBRUBNÍK GABRO

Programu IMITÁCIE KAMEŇA kraluje produktová skupina, ktorej zjednocujúcim prvkom je vzhľad nádhernej horniny známej pod názvom GABRO. Tento bohatý výrokový rad obsahuje dlaždice a bazénové lemy, šľapáky, prídlažbu, schodiskové prvky, betónové obklady a dokonca aj dva konštrukčné systémy na výstavbu plotov. Aby bol zachovaný jednotný štýl krásnej dlažby, je pochopiteľne súčasťou ponuky aj OBRUBNÍK GABRO v rovnakom vyhotovení. Celá skupina GABRO je k dispozícii hneď vo dvoch farebných podaniach - buď vo svetlom variante PATINA PIESKOVEC, alebo v tmavosivom odtieni PATINA BAZALT, ktorá opäť odkazuje na magmatické čadičové horniny.



OBRUBNÍK GABRO
Rozmery: 60 × 5 × 15 cm

PATINA BAZALT

PATINA PIESKOVEC

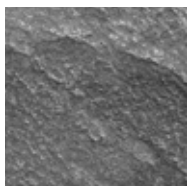

NÁZOV	kód	výška cm	rozмеры d × š cm	merná jednotka	hmotnosť kg/ks	spotreba ks/bm	paleta ks	hmotnosť kg/balenie	povrch
OBRUBNÍK GABRO	29408	15	60 × 5	ks	9,5	1,6	40	405	natur - reliéfny

Výrobok verne imituje prírodný materiál, preto je žiaduce, aby neboli farba výrobku a jeho tvar jednotné.





PALISÁDOVÉ OBRUBNÍKY

Spevnené plochy sa dajú ľahko oddeliť a ohraničiť pomocou subtílnych palisádových obrubníkov. Využijete ich hlavne na príjazdových cestách, chodníkoch a terasách. Vďaka rôznej farebnosti si vyberiete presne ten odtieň, ktorý sa hodí k vašej dlažbe. Všetky palisádové obrubníky sa ľahko usadzujú. Sú k dispozícii ako malá spojená priama palisádová zostava v dĺžke 50 cm, alebo ako dvojpalisáda, vhodná na riešenie detailov a zakrivených línií.



50 × 6



10 × 6

OBRUBNÍK PALISÁDOVÝ
Rozmery: 50 × 6 × 25 cm

OBRUBNÍK PALISÁDOVÝ DUO
Rozmery: 10 × 6 × 25 cm

SIVÁ

ČERVENÁ

HNEDÁ

PIESKOVÁ

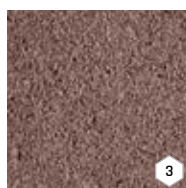
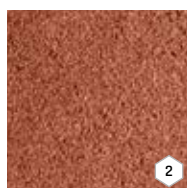

1

2

3

4

NÁZOV	kód	výška cm	rozmery d × š cm	merná jednotka	hmotnosť kg/ks	spotreba ks/bm	paleta ks	hmotnosť kg/balenie	DOSTUPNÉ FARBY	povrch
OBRUBNÍK PALISÁDOVÝ	24105	25	50 × 6	ks	13,5	2	72	997	1 2	standard
OBRUBNÍK PALISÁDOVÝ DUO	24127	25	10 × 6	ks	2,5	10	224	585	1 2 3 4	standard





OBRUBNÍK TRAVERTIN ELEGANCE

OBRUBNÍK TRAVERTIN ELEGANCE je napodobenina prírodného travertínu úplne dokonalá, často sa využíva pre luxusne vyzerajúce miesta na odpočinok a posedenie, na chodníky, relaxačné plochy bazénových terás a ďalšie inštalácie. Okrem dlaždíc vo dvoch formátoch a schodiskového bloku sú k dispozícii aj bazénové lemy. Obrubníkom rovnakej farby a povrchu tak celá inštalácia vydláždených povrchov získava na dokonalosti. Prieniku nečistôt do hĺbky materiálu bráni špeciálna povrchová úprava DITON EXCLUSIVE PROTECT.



OBRUBNÍK TRAVERTIN ELEGANCE
Rozmery: 50 × 8 × 25 cm

KRÉMOVÁ

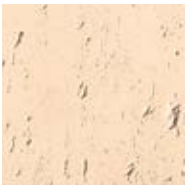

PIESKOVCOVÁ



NÁZOV	kód	výška cm	rozmery d × š cm	merná jednotka	hmotnosť kg/ks	spotreba ks/bm	paleta ks	hmotnosť kg/balenie	povrch
OBRUBNÍK TRAVERTIN ELEGANCE	24168	25	50 × 8	ks	22	2	36	817	natur - reliéfny

Výrobok verne imituje prírodný materiál, preto je žiaduce, aby neboli farba výrobku a jeho tvar jednotné.





OBRUBNÍK RETRO

OBRUBNÍK RETRO s ostareným povrchom je ideálnym doplnkom na uzavretie plôch, ktoré boli vydláždené pomocou dlažby RETRO. Špeciálna technológia výroby dáva obrubníku historický vzhľad.

SIVÁ



ČERVENÁ



ČIERNA

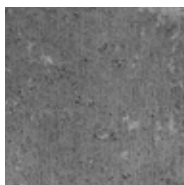

HNEDÁ



OKROVÁ



PIESKOVÁ



RETRO OBRUBNÍK, PALISÁDA
Rozmery: 39 × 19 × 9

NÁZOV	kód	výška cm	rozmery d × š cm	merná jednotka	hmotnosť kg/ks	spotreba ks/m ²	vrstva ks	paleta ks	hmotnosť kg/balenie	povrch
RETRO OBRUBNÍK, PALISÁDA	22108	9	39 × 19	ks	14,5	2,6 / 5,3	12	96	1 417	history





OBRUBNÍK HISTORY

OBRUBNÍK HISTORY patrí neodmysliteľne do skupiny výrobkov HISTORY, ktoré spája vzhľadovo jedinečný špeciálne ostarený povrch poskytujúci výrobku historizujúcu patinu. Tento obrubník slúži na uzavretie plôch, zostavených z dlažobných kameňov HISTORY, takže umožňuje vytvárať lemovanie v jednotnom vizuálnom štýle. V orientácii naležato nahradí tradičný obrubník, pri postavení na výšku sa uplatní ako nízka palisáda pre menšie vyvýšené terasy, podesty či schody.



HISTORY OBRUBNÍK, PALISÁDA
Rozmery: 39 × 19 × 9

SIVÁ



ČERVENÁ



TEHLOVÁ

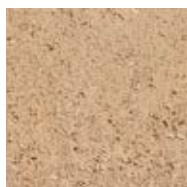

ČIERNA

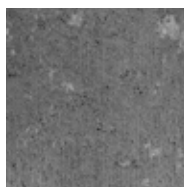

HNEDÁ



OKROVÁ



PIESKOVÁ

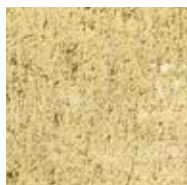

GIRALDA

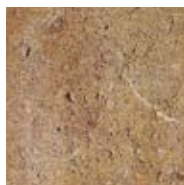

NÁZOV	kód	výška cm	rozmery d × š cm	merná jednotka	hmotnosť kg/ks	spotreba ks/m ²	vrstva ks	paleta ks	hmotnosť kg/balenie	povrch
HISTORY OBRUBNÍK, PALISÁDA	22114	9	39 × 19	ks	14,5	2,6 / 5,3	12	96	1 417	history





TRÁVNIKOVÝ LEM

Trávníkové lemy slúžia na olemovanie chodníkov a ciest, ale aj ako dekorácia do záhrad. Sú tiež využiteľné na ukončenie položenej dlažby na terase. Sú k dispozícii v niekoľkých farebných variantoch, aby si zákazník mohol vybrať odtieň, ktorý bude ladiť so zvolenou dlažbou.



TRÁVNIKOVÝ LEM
Rozmery: 22 × 12 × 4 cm

SIVÁ

ČERVENÁ

HNEDÁ

PIESKOVÁ

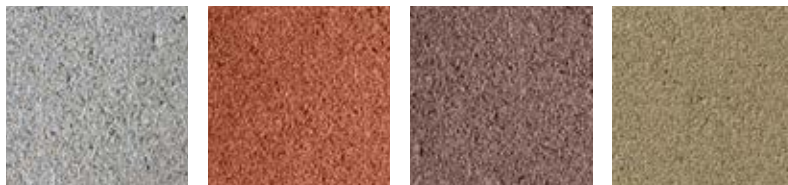

NÁZOV	kód	výška cm	rozmery d × š cm	merná jednotka	hmotnosť kg/ks	spotreba ks/bm	paleta ks	hmotnosť kg/balenie	povrch
TRÁVNIKOVÝ LEM	24125	4	22 × 12	ks	2,5	4,54	525	1 338	standard



TRÁVNIKOVÝ LEM GABRO

TRÁVNIKOVÝ LEM GABRO slúži na vymedzenie hraníc plôch v teréne, alebo na ukončenie plôch, riešených dlažbou GABRO.



TRÁVNIKOVÝ LEM GABRO
Rozmery: 22 - 25 × 14 × 4 cm

PATINA BAZALT

PATINA PIESKOVEC

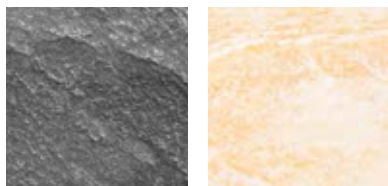

NÁZOV	kód	výška cm	rozmery d × š cm	merná jednotka	hmotnosť kg/ks	spotreba ks/bm	paleta ks	hmotnosť kg/balenie	povrch
TRÁVNIKOVÝ LEM GABRO	29409	4	22 - 25 × 14	ks	2	4,25	240	505	natur - reliéfny

Výrobok verne imituje prírodný materiál, preto je žiaduce, aby neboli farba výrobku a jeho tvar jednotné.



TRÁVNIKOVÝ LEM - SIVÁ



TRÁVNIKOVÝ LEM GABRO - PATINA BAZALT



TRÁVNIKOVÝ LEM – VZOR DUB

Trávníkové lemy sú nízke ploché vhodné tvarované kamene s napodobeným povrchom dreva, ktoré slúžia na olemovanie dláždených plôch alebo vymedzenie trávnych porastov či odpočinkových plôch. Kladú sa naplocho a vôbec nevyžadujú náročnú manipuláciu. Tieto prvky ponúkame v programe IMITÁCIE DREVA hneď vo dvoch produktových skupinách. Vyhotovenie VZOR DUB je k dispozícii hneď vo všetkých troch používaných farebných odtieňoch, teda ako DUB TMAVÝ, DUB SVETLÝ a DUB ARKTIC. Vyhotovenie NATUR PATINA v jedinom farebnom odtieni melírovanej tmavohodej zase odkazuje na hlboko vráskovitý profil rovnakej skupiny výrobkov.

ARKTIC



SVETLÝ

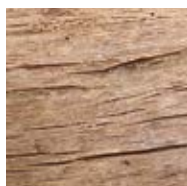

TMAVÝ



TRÁVNIKOVÝ LEM DUB
Rozmery: 25 × 12 × 4,5 cm

NÁZOV	kód	výška cm	rozmery d × š cm	merná jednotka	hmotnosť kg/ks	spotreba ks/bm	paleta ks	hmotnosť kg/balenie	povrch
TRÁVNIKOVÝ LEM DUB	29134	4,5	25 × 12	ks	2,7	4	390	1 078	natur - reliéfny

Výrobok verne imituje prírodný materiál, preto je žiaduce, aby neboli farba výrobku a jeho tvar jednotné.



TRÁVNIKOVÝ LEM – NATUR PATINA

NATUR PATINA

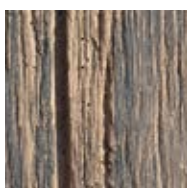

TRÁVNIKOVÝ LEM - NATUR PATINA
Rozmery: 28 × 13 × 4,5 cm

NÁZOV	kód	výška cm	rozmery d × š cm	merná jednotka	hmotnosť kg/ks	spotreba ks/bm	paleta ks	hmotnosť kg/paleta	povrch
TRÁVNIKOVÝ LEM - NATUR PATINA	29320	4,5	28 × 13	ks	2,5	4,17	240	625	natur - reliéfny

Výrobok verne imituje prírodný materiál, preto je žiaduce, aby neboli farba výrobku a jeho tvar jednotné.





PARKOVÉ OBRUBNÍKY

Tieto obrubníky sú vhodné nielen na ohraničenie príjazdovej cesty či na oddelenie cesty od chodníka, ale tiež skvelo poslúžia na vymedzenie záhradných chodníkov alebo dokonca aj na vyriešenie prevýšenia v záhrade. Vybrať môžete z troch farebných variantov.

SIVÁ

BIANCO

NERO

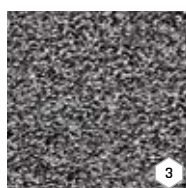
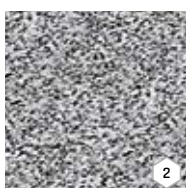

OBRUBNÍK PARKOVÝ 8 / 25 POLOVIČNÝ
Rozmery: 50 × 8 × 25 cm



OBRUBNÍK PARKOVÝ 8 / 25
Rozmery: 100 × 8 × 25 cm



OBRUBNÍK PARKOVÝ 8 / 20
Rozmery: 100 × 8 × 20 cm

NÁZOV	kód	výška cm	rozmery d × š cm	merná jednotka	hmotnosť kg/ks	spotreba ks/bm	paleta ks	hmotnosť kg/balenie	DOSTUPNÉ FARBY	povrch
OBRUBNÍK PARKOVÝ 50 / 8 / 25 POLOVIČNÝ	24166	25	50 × 8	ks	21,5	2	56	1 229	1	standard
OBRUBNÍK PARKOVÝ 100 / 8 / 25	24140	25	100 × 8	ks	43	1	28	1 229	1	standard
							30	1 315		
OBRUBNÍK PARKOVÝ 100 / 8 / 20	24108	20	100 × 8	ks	33,5	1	36	1 231	1 2 3	standard - vymývavý





ZÁHONOVÉ OBRUBNÍKY

Niekoľko veľkostí, niekoľko farebných odtieňov, ale aj veľmi obľúbený záhonový obrubník s rovnou hranou. Zo všetkých týchto variantov si môžete vybrať, čím oddelíte alebo ohraničíte spevnenú plochu. Hlavnými výhodami sú ľahká údržba a jednoduché kladenie.



OBRUBNÍK ZÁHONOVÝ
50 / 5 / 15 POLOVIČNÝ
Rozmery: 50 × 5 × 15 cm



OBRUBNÍK ZÁHONOVÝ
50 / 5 / 20 POLOVIČNÝ
Rozmery: 50 × 5 × 20 cm



OBRUBNÍK ZÁHONOVÝ
100 / 5 / 20
Rozmery: 100 × 5 × 20 cm

OBRUBNÍK ZÁHONOVÝ
100 / 5 / 25
Rozmery: 100 × 5 × 25 cm

OBRUBNÍK ZÁHONOVÝ GULATÝM
ZÁMKOM 50 / 5 / 20 POLOVIČNÝ
Rozmery: 50 × 5 × 20 cm

OBRUBNÍK ZÁHONOVÝ GULATÝM
ZÁMKOM 100 / 5 / 20
Rozmery: 100 × 5 × 20 cm



OBRUBNÍK ZÁHONOVÝ S ROVNOU
HRANOU 100 / 5 / 20
Rozmery: 100 × 5 × 20 cm



OBRUBNÍK ZÁHONOVÝ
100 / 5 / 25 VYMÝVANÝ
Rozmery: 100 × 5 × 25 cm

SIVÁ

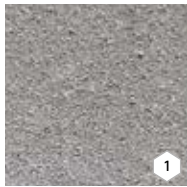

HNEDÁ

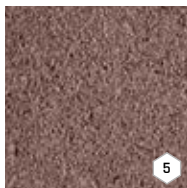

ČERVENÁ



PIESKOVÁ



TEHLOVÁ



KARAMELOVÁ

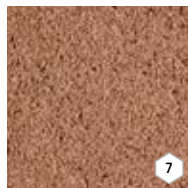

ČIERNÁ



DUNAJ 4-8



KREATIV

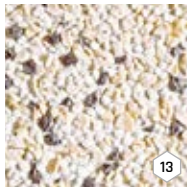

DUNAJ 10-16



VULCANO



GALAXY

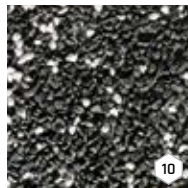

COLORO

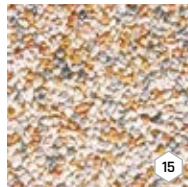

ARKTIK

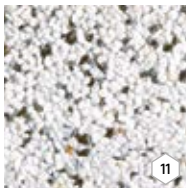

SYMFONIE

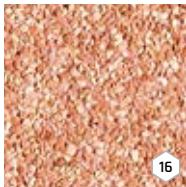

ESENCE



CREMA



NÁZOV	kód	výška cm	rozmery d × š cm	merná jednotka	hmotnosť kg/ks	spotreba ks/bm	paleta ks	hmotnosť kg/balenie	DOSTUPNÉ FARBY	povrch
OBRUBNÍK ZÁHONOVÝ 50 / 5 / 15 POLOVIČNÝ	24131	15	50 × 5	ks	7,9	2	120	973	1 2	standard
OBRUBNÍK ZÁHONOVÝ 50 / 5 / 20 POLOVIČNÝ	24101	20	50 × 5	ks	10,5	2	108	1159	1 2 3 4 5 6 7	standard
OBRUBNÍK ZÁHONOVÝ 100 / 5 / 20	24102	20	100 × 5	ks	21	1	54	1159	1 2 3 4 5 6 7	standard
OBRUBNÍK ZÁHONOVÝ S ROVNOU HRANOU 100 / 5 / 20	24106	20	100 × 5	ks	21	1	54	1159	1 2 4 5 6	standard
OBRUBNÍK ZÁHONOVÝ 100 / 5 / 25	24126	25	100 × 5	ks	26	1	40 48	1065 1273	1 2	standard
OBRUBNÍK ZÁHONOVÝ GULATÝM ZÁMKOM 50 / 5 / 20 POLOVIČNÝ	24133	20	50 × 5	ks	9,7	2	108	1073	1 2 3 5 6 7	standard
OBRUBNÍK ZÁHONOVÝ GULATÝM ZÁMKOM 100 / 5 / 20	24136	20	100 × 5	ks	20	1	54	1105	1 2 3 5 6 7	standard
OBRUBNÍK ZÁHONOVÝ 100 / 5 / 25 VYMÝVANÝ	23310	25	100 × 5	ks	26,5	1	30	820	8 9 10 11 12 13 14 15 16 17	natur - vymývaný





OBRUBNÍK ZÁHONOVÝ S ROVNOU HRANOU 100 / 5 / 20 - SIVÁ, KOMBI 6 - MARMO



OBRUBNÍK ZÁHONOVÝ 100 / 5 / 20 - SIVÁ, KOMBI 6 - MARMO



CESTNÉ OBRUBNÍKY

Tieto obrubníky slúžia predovšetkým na oddelenie a ohraničenie spevnených plôch a komunikácií. Existujú v niekoľkých variantoch - ako prechodové, nájazdové, rohové a oblúkové. Všetky tieto obrubníky zlepšujú vzhľad aj funkčnosť dopravnej stavby. Vyznačujú sa jednoduchou údržbou a ľahkým usadením.

SIVÁ



OBRUBNÍK CESTNÝ 50 / 15 / 25 POLOVIČNÝ
Rozmery: 50 × 15 × 25 cm

OBRUBNÍK CESTNÝ 100 / 15 / 25
Rozmery: 100 × 15 × 25 cm

OBRUBNÍK CESTNÝ 100 / 15 / 30
Rozmery: 100 × 15 × 30 cm

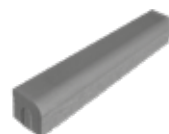

OBRUBNÍK NÁJAZDOVÝ
CESTNÝ 100 / 15 / 15
Rozmery: 100 × 15 × 15 cm

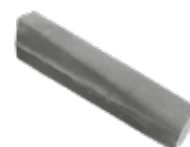

OBRUBNÍK CESTNÝ
PRECHODOVÝ ĽAVÝ
100 / 15 / 15-25
Rozmery: 100 × 15 × 15-25 cm



OBRUBNÍK CESTNÝ
PRECHODOVÝ PRAVÝ
100 / 15 / 25-15
Rozmery: 100 × 15 × 25-15 cm



OBRUBNÍK CESTNÝ OBLÝ
R 0,5 m; 1,0 m; 2,0 m VONKAJŠÍ
Rozmery: 78 × 15 × 25 cm



OBRUBNÍK CESTNÝ OBLÝ
R 0,5 M; 1,0 M VNÚTORNÝ
Rozmery: 78 × 15 × 25 cm



OBRUBNÍK CESTNÝ
ROHOVÝ VONKAJŠÍ
Rozmery:
30 × 30 × 15 × 25 cm



OBRUBNÍK CESTNÝ
ROHOVÝ VNÚTORNÝ
Rozmery:
30 × 30 × 15 × 25 cm

NÁZOV	kód	výška cm	rozmery d × š cm	merná jednotka	hmotnosť kg/ks	spotreba ks/bm	paleta ks	hmotnosť kg/balenie	povrch
OBRUBNÍK CESTNÝ 50 / 15 / 25 POLOVIČNÝ	24113	25	50 × 15	ks	40	2	36	1 465	standard
							30	1 225	
OBRUBNÍK CESTNÝ 100 / 15 / 25	24114	25	100 × 15	ks	80	1	18	1 465	standard
							15	1 225	
OBRUBNÍK CESTNÝ 100 / 15 / 30	24137	30	100 × 15	ks	92	1	15	1 405	standard
OBRUBNÍK CESTNÝ NÁJAZDOVÝ 100 / 15 / 15	24117	15	100 × 15	ks	48	1	28	1 369	standard
							25	1 225	
OBRUBNÍK CESTNÝ PRECHODOVÝ ĽAVÝ	24119	15-25	100 × 15	ks	68	1	6	433	standard
OBRUBNÍK CESTNÝ PRECHODOVÝ PRAVÝ	24118	25-15	100 × 15	ks	68	1	6	433	standard
OBRUBNÍK CESTNÝ ROHOVÝ VONKAJŠÍ	24135	25	30 × 30 × 15	ks	32	-	12	409	standard
OBRUBNÍK CESTNÝ ROHOVÝ VNÚTORNÝ	24134	25	30 × 30 × 15	ks	34,5	-	12	439	standard
OBRUBNÍK CESTNÝ OBLÝ R 0,5 M VONKAJŠÍ	24120	25	78 × 15	ks	53	4 ks/kruh	18	979	standard
OBRUBNÍK CESTNÝ OBLÝ R 1,0 M VONKAJŠÍ	24121	25	78 × 15	ks	58,5	8 ks/kruh	18	1 078	standard
OBRUBNÍK CESTNÝ OBLÝ R 2,0 M VONKAJŠÍ	24161	25	78 × 15	ks	61	16 ks/kruh	18	1 123	standard
OBRUBNÍK CESTNÝ OBLÝ R 0,5 M VNÚTORNÝ	24122	25	78 × 15	ks	72	4 ks/kruh	15	1 105	standard
OBRUBNÍK CESTNÝ OBLÝ R 1,0 M VNÚTORNÝ	24123	25	78 × 15	ks	68	8 ks/kruh	18	1 249	standard





CHODNÍKOVÉ OBRUBNÍKY

Chodníkové obrubníky slúžia na oddelenie a ohraničenie spevnených plôch, komunikácií a ciest. Nájdu uplatnenie predovšetkým vo verejnom priestore, ale je možné ich využiť v miestach väčšieho zaťaženia na spevnených okrajoch dláždených plôch v privátnom sektore. Pomocou chodníkových obrubníkov sa dajú riešiť aj nepríliš výrazné výškové rozdiely v teréne.

SIVÁ



OBRUBNÍK CHODNÍKOVÝ 100 / 10 / 20
Rozmery: 100 × 10 × 20 cm



OBRUBNÍK CHODNÍKOVÝ 100 / 10 / 25
Rozmery: 100 × 10 × 25 cm



OBRUBNÍK CHODNÍKOVÝ 50 / 10 / 25 POLOVIČNÝ
Rozmery: 50 × 10 × 25 cm

NÁZOV	kód	výška cm	rozmery d × š cm	merná jednotka	hmotnosť kg/ks	spotreba ks/bm	paleta ks	hmotnosť kg/balenie	povrch
OBRUBNÍK CHODNÍKOVÝ 100 / 10 / 20	24141	20	100 × 10	ks	41,2	1	24	1 014	standard
OBRUBNÍK CHODNÍKOVÝ 50 / 10 / 25 POLOVIČNÝ	24110	25	50 × 10	ks	25,8	2	48	1 263	standard
OBRUBNÍK CHODNÍKOVÝ 100 / 10 / 25	1 24111	25	100 × 10	ks	55	1	22	1 235	standard
	24						1 345		





OSTROVČEKOVÉ OBRUBNÍKY

Ostrovčekové obrubníky sú určené na tvorbu lemovania kruhových objazdov, cestných ostrovčekov a rozdeľovacích ostrovčekov na komunikáciách. Majú funkciu nielen úžitkovú, ale aj estetickú. V spojení obrubníkov priamych s obrubníkmi oblúkovými je možné vytvárať najrôznejšie tvary cestných ostrovčekov.



OSTROVČEKOVÝ OBRUBNÍK
VONKAJŠÍ OBLÚK R 0,5
Rozmery: 26,6 × 30 × 19,5 cm

OSTROVČEKOVÝ OBRUBNÍK
VONKAJŠÍ OBLÚK R 1,0
Rozmery: 52,7 × 30 × 19,5 cm

OSTROVČEKOVÝ OBRUBNÍK PRIAMY
Rozmery: 60 × 30 × 19,5 cm

OSTROVČEKOVÝ OBRUBNÍK PRIAMY
POLOVIČNÝ
Rozmery: 30 × 30 × 19,5 cm



OSTROVČEKOVÝ OBRUBNÍK
VNÚTORNÝ OBLÚK R 0,5
Rozmery: 26,6 × 30 × 19,5 cm

OSTROVČEKOVÝ OBRUBNÍK
VNÚTORNÝ OBLÚK R 1,0
Rozmery: 52,7 × 30 × 19,5 cm



OSTROVČEKOVÝ OBRUBNÍK
KONCOVÝ OBLÚK R 0,6
Rozmery: 60 × 60 × 19,5 cm

OSTROVČEKOVÝ OBRUBNÍK
KONCOVÝ OBLÚK R 0,75
Rozmery: 75 × 75 × 19,5 cm

NÁZOV	kód	výška cm	rozmery d × š cm	merná jednotka	hmotnosť kg/ks	paleta ks	hmotnosť kg/balenie	povrch
OSTROVČEKOVÝ OBRUBNÍK PRIAMY	24155	19,5	60 × 30	ks	66	16	1 081	natur
OSTROVČEKOVÝ OBRUBNÍK PRIAMY POLOVIČNÝ	24156	19,5	30 × 30	ks	33	32	1 081	natur
OSTROVČEKOVÝ OBRUBNÍK VONKAJŠÍ OBLÚK R 0,5	24157	19,5	26,6 × 30	ks	21	30	655	natur
OSTROVČEKOVÝ OBRUBNÍK VONKAJŠÍ OBLÚK R 1,0	24158	19,5	52,7 × 30	ks	51	18	943	natur
OSTROVČEKOVÝ OBRUBNÍK VNÚTORNÝ OBLÚK R 0,5	24159	19,5	26,6 × 30	ks	37	18	691	natur
OSTROVČEKOVÝ OBRUBNÍK VNÚTORNÝ OBLÚK R 1,0	24160	19,5	52,7 × 30	ks	67	18	1 231	natur
OSTROVČEKOVÝ OBRUBNÍK KONCOVÝ OBLÚK R 0,6	24116	19,5	60 × 60	ks	108	4	451	natur
OSTROVČEKOVÝ OBRUBNÍK KONCOVÝ OBLÚK R 0,75	24167	19,5	75 × 75	ks	166	4	689	natur



OSTROVČEKOVÝ OBRUBNÍK PRIAMY - SIVÁ



ZASTÁVKOVÉ OBRUBNÍKY

Zastávkové obrubníky sa bežne používajú na bezpečné oddelenie verejných komunikácií a chodníkov od okolitého terénu na zastávkach verejnej dopravy. Sú k dispozícii v prírodnom odtieni. Svojou konštrukciou sú dôležitou a neoddeliteľnou súčasťou riešenia komunikácií. Ich stavebnicová konštrukcia a špeciálny tvar chráni pred poškodením pneumatiky zastavujúcich vozidiel.

SIVÁ



ZASTÁVKOVÝ OBRUBNÍK BUS NÁBEHOVÝ
ĽAVÝ 310-330/PRAVÝ 330-310
Rozmery: 100 × 40 × 31-33/33-31 cm

ZASTÁVKOVÝ OBRUBNÍK BUS NÁBEHOVÝ
ĽAVÝ 310-370/PRAVÝ 370-310
Rozmery: 100 × 40 × 31-37/37-31 cm



ZASTÁVKOVÝ OBRUBNÍK BUS PRIAMY 290
Rozmery: 100 × 40 × 29 cm

ZASTÁVKOVÝ OBRUBNÍK BUS PRIAMY 330
Rozmery: 100 × 40 × 33 cm

ZASTÁVKOVÝ OBRUBNÍK BUS PRIAMY 370
Rozmery: 100 × 40 × 37 cm

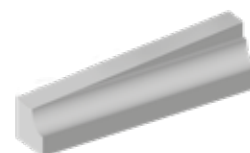

ZASTÁVKOVÝ OBRUBNÍK BUS PRECHODOVÝ
ĽAVÝ 250-290/PRAVÝ 290-250
Rozmery: 100 × 15-40 × 25-29/29-25 cm

ZASTÁVKOVÝ OBRUBNÍK BUS PRECHODOVÝ
ĽAVÝ 250-310/PRAVÝ 310-250
Rozmery: 100 × 15-40 × 25-31/31-25 cm

NÁZOV	kód	výška cm	rozmery d × š cm	merná jednotka	hmotnosť kg/ks	spotreba ks/bm	paleta ks	hmotnosť kg/balenie	povrch
ZASTÁVKOVÝ OBRUBNÍK BUS PRIAMY 290	24142	29	100 × 40	ks	224	1	6	1 369	natur
ZASTÁVKOVÝ OBRUBNÍK BUS PRIAMY 330	24143	33	100 × 40	ks	248	1	6	1 513	natur
ZASTÁVKOVÝ OBRUBNÍK BUS PRIAMY 370	24144	37	100 × 40	ks	259	1	6	1 579	natur
ZASTÁVKOVÝ OBRUBNÍK BUS NÁBEHOVÝ ĽAVÝ 310-370	24151	31-37	100 × 40	ks	245	1	6	1 495	natur
ZASTÁVKOVÝ OBRUBNÍK BUS NÁBEHOVÝ PRAVÝ 370-310	24152	37-31	100 × 40	ks	245	1	6	1 495	natur
ZASTÁVKOVÝ OBRUBNÍK BUS NÁBEHOVÝ ĽAVÝ 310-330	24149	31-33	100 × 40	ks	238	1	6	1 453	natur
ZASTÁVKOVÝ OBRUBNÍK BUS NÁBEHOVÝ PRAVÝ 330-310	24150	33-31	100 × 40	ks	238	1	6	1 453	natur
ZASTÁVKOVÝ OBRUBNÍK BUS PRECHODOVÝ ĽAVÝ 250-310	24147	25-31	100 × 15-40	ks	155	1	4	645	natur
ZASTÁVKOVÝ OBRUBNÍK BUS PRECHODOVÝ PRAVÝ 310-250	24148	31-25	100 × 15-40	ks	155	1	4	645	natur
ZASTÁVKOVÝ OBRUBNÍK BUS PRECHODOVÝ ĽAVÝ 250-290	24145	25-29	100 × 15-40	ks	150	1	4	625	natur
ZASTÁVKOVÝ OBRUBNÍK BUS PRECHODOVÝ PRAVÝ 290-250	24146	29-25	100 × 15-40	ks	150	1	4	625	natur





SCHODY



SCHODISKOVÉ A PODESTOVÉ DOSKY, BLOKY A STUPEŇE

Konštrukčné prvky na prekonanie výškových rozdielov v teréne či pri dome v podobe SCHODISKOVEJ DOSKY a PODESTOVEJ DOSKY ponúkajú elegantný spôsob riešenia schodísk. Poslúžia na vybudovanie úplne nového schodiska, dokážu však nahradiť pôvodné riešenie pri rekonštrukciách - napríklad elegantným obložením pôvodného materiálu. Na výber je bohatá škála farebných variantov aj typov povrchov - od prírodných, pieskovaných, cez vymývané okruhliakové až po špeciálne s jemne zrnitou štruktúrou. Tieto povrchy sú, samozrejme, k dispozícii aj pre konkrétne typy dlažieb, takže môžu nadviazať na okolie v jednotnom vizuálnom štýle. Máme riešenie aj v situácii, keď treba inštalovať plné schodiskové stupne alebo bloky. SCHODISKOVÝ STUPEŇ PLNÝ v podobe trojbokého hranolu, ako aj SCHODISKOVÝ BLOK v podobe kvádra disponujú na hranách malou praktickou fazetkou, ktorá zabráni štiepaniu hrany.

SCHODY



SCHODISKOVÁ DOSKA SAMONOSNÁ 100
Rozmery: 100 × 30 × 6 cm
SCHODISKOVÁ DOSKA SAMONOSNÁ 120
Rozmery: 120 × 30 × 6 cm
SCHODISKOVÁ DOSKA SAMONOSNÁ 150
Rozmery: 150 × 30 × 6 cm



PODESTOVÁ DOSKA 100
Rozmery: 100 × 100 × 6 cm
PODESTOVÁ DOSKA 120
Rozmery: 120 × 100 × 6 cm
PODESTOVÁ DOSKA 150
Rozmery: 150 × 100 × 6 cm



SCHODISKOVÝ STUPEŇ 100 / 16,5 PRIEBEŽNÝ, UKONČOVACÍ
Rozmery: 100 × 30 × 16,5 cm
SCHODISKOVÝ STUPEŇ 100 / 18,5 PRIEBEŽNÝ, UKONČOVACÍ
Rozmery: 100 × 30 × 18,5 cm
SCHODISKOVÝ STUPEŇ 150 / 18,5 PRIEBEŽNÝ, UKONČOVACÍ
Rozmery: 150 × 30 × 18,5 cm



SCHODISKOVÝ BLOK 60
Rozmery: 60 × 35 × 15 cm
SCHODISKOVÝ BLOK 90
Rozmery: 90 × 35 × 15 cm
SCHODISKOVÝ BLOK 120
Rozmery: 120 × 35 × 15 cm
SCHODISKOVÝ BLOK 150
Rozmery: 150 × 35 × 15 cm
SCHODISKOVÝ BLOK 180
Rozmery: 180 × 35 × 15 cm

NÁZOV	kód	výška cm	rozmery d × š cm	merná jednotka	hmotnosť kg/ks	paleta ks	hmotnosť kg/paleta	DOSTUPNÉ FARBY	povrch
SCHODISKOVÁ DOSKA SAMONOSNÁ 100	26376	6	100 × 30	ks	43	10	455		natur - vymývaný
SCHODISKOVÁ DOSKA SAMONOSNÁ 120	26306	6	120 × 30	ks	50	10	525		natur - vymývaný

NÁZOV	kód	výška cm	rozмеры d × š cm	merná jednotka	hmotnosť kg/ks	paleta ks	hmotnosť kg/paleta	DOSTUPNÉ FARBY	povrch
SCHODISKOVÁ DOSKA SAMONOSNÁ 150	26307	6	150 × 30	ks	62	10	645		natur - vymývaný
PODESTOVÁ DOSKA 100	26325	6	100 × 100	ks	138	VL	138		natur - vymývaný
PODESTOVÁ DOSKA 120	26326	6	120 × 100	ks	168	VL	168		natur - vymývaný
PODESTOVÁ DOSKA 150	26327	6	150 × 100	ks	205	VL	205		natur - vymývaný
SCHODISKOVÝ BLOK 60	26301	15	60 × 35	ks	74	12 natur, tryskaný / 4* vymývaný	913 natur, tryskaný / 321** vymývaný		natur - vymývaný, tryskaný
SCHODISKOVÝ BLOK 90	26302	15	90 × 35	ks	109	8 natur, tryskaný / 3* vymývaný	897 natur, tryskaný / 352** vymývaný		natur - vymývaný, tryskaný
SCHODISKOVÝ BLOK 120	26303	15	120 × 35	ks	145	8 natur, tryskaný / 3* vymývaný	1 185 natur, tryskaný / 460** vymývaný		natur - vymývaný, tryskaný
SCHODISKOVÝ BLOK 150	26304	15	150 × 35	ks	182	6 natur, tryskaný / 2* vymývaný	1 117 natur, tryskaný / 389** vymývaný		natur - vymývaný, tryskaný
SCHODISKOVÝ BLOK 180	26305	15	180 × 35	ks	218	6 natur, tryskaný / 2* vymývaný	1 333 natur, tryskaný / 461** vymývaný		natur - vymývaný, tryskaný
SCHODISKOVÝ STUPEŇ 100 / 16,5 PRIEBEŽNÝ,	26361	16,5	100 × 30	ks	97	4	413		natur - vymývaný
SCHODISKOVÝ STUPEŇ 100 / 16,5 UKONČOVACÍ	26362	16,5	100 × 30	ks	97	4	413		natur - vymývaný
SCHODISKOVÝ STUPEŇ 100 / 18,5 PRIEBEŽNÝ,	26372	18,5	100 × 30	ks	100	4	425		natur - vymývaný
SCHODISKOVÝ STUPEŇ 100 / 18,5 UKONČOVACÍ	26373	18,5	100 × 30	ks	100	4	425		natur - vymývaný
SCHODISKOVÝ STUPEŇ 150 / 18,5 PRIEBEŽNÝ,	26374	18,5	150 × 30	ks	150	2	325		natur - vymývaný
SCHODISKOVÝ STUPEŇ 150 / 18,5 UKONČOVACÍ	26375	18,5	150 × 30	ks	150	2	325		natur - vymývaný

* Počty kusov na paleta na výrobky s vymývaným povrchom.

** Hmotnosť balenia pre výrobky s vymývaným povrchom.

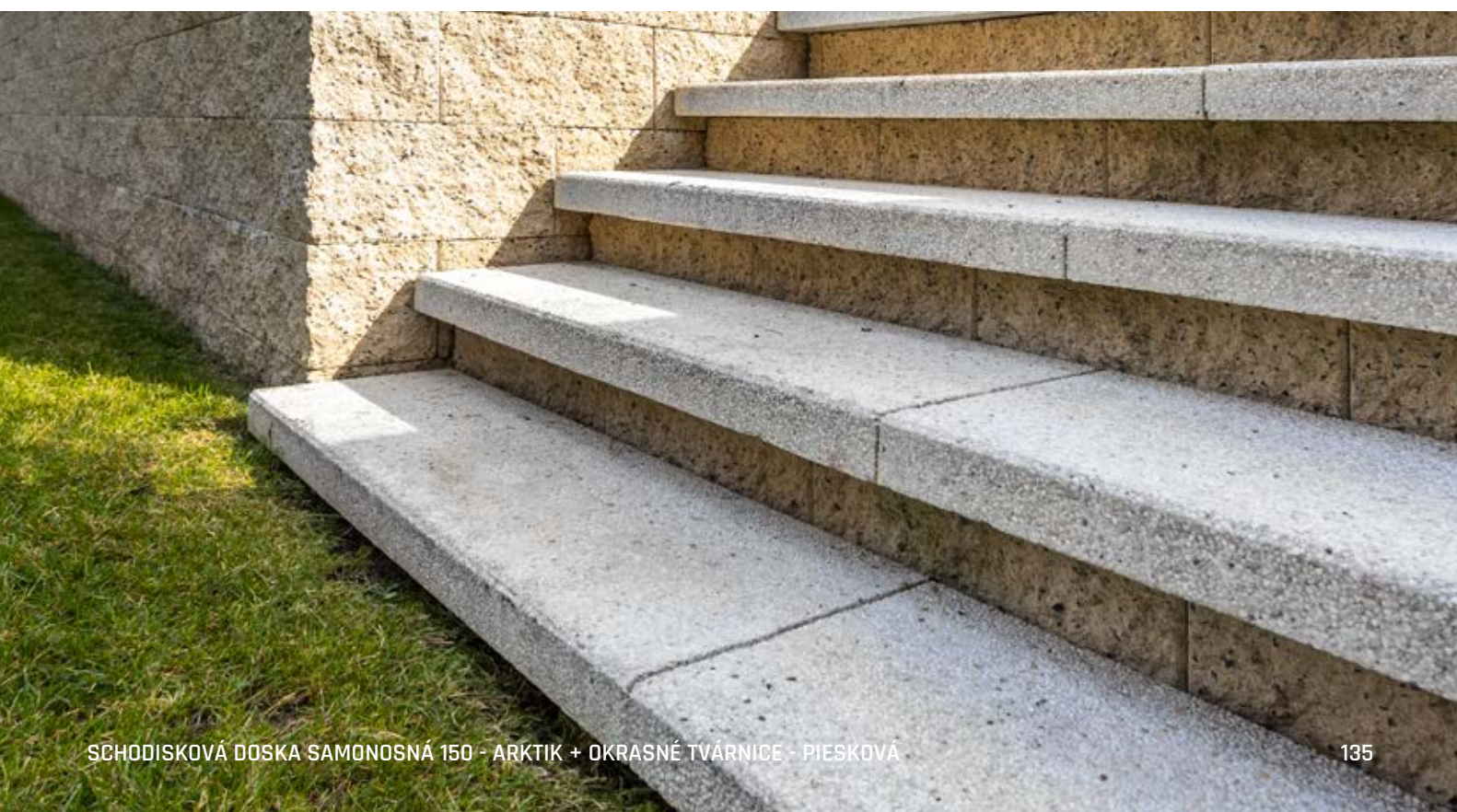



SCHODY – VZOR DUB

Skrášliťte si svoju záhradu, chatu aj ďalšie miesta schodmi, ktoré v sebe kombinujú skvelé vlastnosti betónu a atraktívny vzhľad dreva, a to bez nutnosti lakovania či ďalších povrchových úprav. Výrobky sú už ošetrené špeciálnou technológiou. Vďaka trom variantom odtieňa si môžete vybrať presne taký, aký sa dokonale hodí k ostatným prvkom v záhrade.



SCHOD D60 DUB
Rozmery: 60 × 35 × 15 cm

SCHOD D90 DUB
Rozmery: 90 × 35 × 15 cm



SCHOD LED D60 DUB
Rozmery: 60 × 35 × 15 cm

SCHOD LED D90 DUB
Rozmery: 90 × 35 × 15 cm

ARKTIC



SVETLÝ

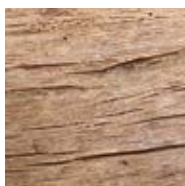

TMAVÝ

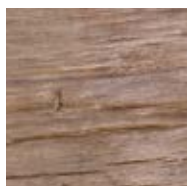

NÁZOV	kód	výška cm	rozmery d × š cm	merná jednotka	hmotnosť kg/ks	spotreba ks/bm	paleta ks	hmotnosť kg/balenie	povrch
SCHOD D60 DUB	29130	15	60 × 35	ks	70	1,6 ks/bm	14	1 005	natur - reliéfny
SCHOD D90 DUB	29131	15	90 × 35	ks	105	1,1 ks/bm	14	1 495	natur - reliéfny
SCHOD LED D60 DUB*	29132	15	60 × 35	ks	70	1,6 ks/bm	14	1 005	natur - reliéfny
SCHOD LED D90 DUB*	29133	15	90 × 35	ks	105	1,1 ks/bm	14	1 495	natur - reliéfny

* LED osvetlenie nie je zabudované vo výrobku a je súčasťou dodávky.

Výrobok verne imituje prírodný materiál, preto je žiaduce, aby nebali farba výrobku a jeho tvar jednotné.





SCHODISKOVÉ A PODESTOVÉ DOSKY, BLOKY – NATUR PATINA

V programe IMITÁCIE DREVA ponúkame prvky pre konštrukcie schodísk v teréne aj pri dome vo vyhotovení NATUR PATINA, ktorý charakterizuje hrubší povrch dreva v rustikálnom štýle. SCHODISKOVÁ DOSKA / ŠLAPÁKOVÉ PLATÓ s hĺbkou nášľapu 40 cm poslúži ako nášľapná plocha schodu, PODESTA / ŠLAPÁKOVÉ PLATÓ ako rozmernejšia podestová doska pred vchod a pre odpočinkové plochy v medzistupňoch. SCHODISKOVÝ BLOK / PALISÁDA s rozmermi 60 × 25 × 16 cm v polohe nalezato dobre poslúži na budovanie schodísk lemovaných palisádou.

NATUR PATINA

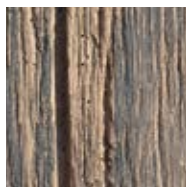

SCHODISKOVÁ DOSKA, ŠLAPÁKOVÉ PLATÓ 80 / 40
Rozmery: 80 × 40 × 8 cm



PODESTA, ŠLAPÁKOVÉ PLATÓ 80 / 80
Rozmery: 80 × 80 × 8 cm

SCHODISKOVÁ DOSKA, ŠLAPÁKOVÉ PLATÓ 120 / 40
Rozmery: 120 × 40 × 8 cm

PODESTA, ŠLAPÁKOVÉ PLATÓ 120 / 80
Rozmery: 120 × 80 × 8 cm

SCHODISKOVÁ DOSKA, ŠLAPÁKOVÉ PLATÓ 200 / 40
Rozmery: 200 × 40 × 8 cm

PODESTA, ŠLAPÁKOVÉ PLATÓ 200 / 80
Rozmery: 200 × 80 × 8 cm



SCHODISKOVÝ BLOK, PALISÁDA
Rozmery: 60 × 25 × 16 cm

NÁZOV	kód	výška cm	rozмеры d × š cm	merná jednotka	hmotnosť kg/ks	paleta ks	hmotnosť kg/paleta	povrch
SCHODISKOVÁ DOSKA, ŠLAPÁKOVÉ PLATÓ 80 / 40	29365	8	80 × 40	ks	61	24	1 489	natur - reliéfny
SCHODISKOVÁ DOSKA, ŠLAPÁKOVÉ PLATÓ 120 / 40	29366	8	120 × 40	ks	91,5	16	1 489	natur - reliéfny
SCHODISKOVÁ DOSKA, ŠLAPÁKOVÉ PLATÓ 200 / 40	29367	8	200 × 40	ks	155,5	8	1 269	natur - reliéfny
PODESTA, ŠLAPÁKOVÉ PLATÓ 80 / 80	29368	8	80 × 80	ks	120	8	985	natur - reliéfny
PODESTA, ŠLAPÁKOVÉ PLATÓ 120 / 80	29369	8	120 × 80	ks	180	8	1 465	natur - reliéfny
PODESTA, ŠLAPÁKOVÉ PLATÓ 200 / 80	29370	8	200 × 80	ks	301	4	1 229	natur - reliéfny
SCHODISKOVÝ BLOK, PALISÁDA	29305	16	60 × 25	ks	50	18	925	natur - reliéfny

Výrobok verne imituje prírodný materiál, preto je žiaduce, aby neboli farba výrobku a jeho tvar jednotné.



SCHODISKOVÁ DOSKA, ŠLAPÁKOVÉ PLATÓ 80 / 40 - NATUR PATINA



SCHODISKOVÝ BLOK - NATUR PATINA + PALISÁDA - NATUR PATINA



SCHODISKOVÉ NÁŠĽAPY, PODSTUPNICE – GABRO

Vytvorte si schodisko z prvkov, ktoré verne imitujú prírodný lámaný kameň GABRO s nepravidelnými hranami a zachovávajú jedinečné vlastnosti betónu. Sú nielen bezchybne funkčné, ale tvoria aj jedinečný dizajnový prvok. Neváhajte a vyberte si z dvoch základných farebných vyhotovení, ktoré sú súčasťou ucelenej ponuky v imitácii kameňa GABRO. Z jednotlivých prvkov ľahko zostavíte nádherné a dôstojné schodisko.



SCHODISKOVÝ NÁŠĽAP GABRO -
PRIEBEŽNÝ
Rozmery: 40 × 40 × 4 cm



SCHODISKOVÝ NÁŠĽAP GABRO -
ROHOVÝ VONKAJŠÍ
Rozmery: 40 × 40 × 4 cm

PATINA BAZALT

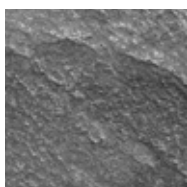

PATINA PIESKOVEC



PODSTUPNICA GABRO
Rozmery: 40 × 14 × 4 cm

NÁZOV	kód	výška cm	rozмеры d × š cm	merná jednotka	hmotnosť kg/ks	paleta ks	hmotnosť kg/balenie	povrch
SCHODISKOVÝ NÁŠĽAP GABRO - PRIEBEŽNÝ	29436	4	40 × 40	ks	13,5	40	565	natur - reliéfny
SCHODISKOVÝ NÁŠĽAP GABRO - ROHOVÝ VONKAJŠÍ	29440	4	40 × 40	ks	13,5	VL	13,5	natur - reliéfny
PODSTUPNICA GABRO	29437	4	40 × 14	ks	4,3	40	197	natur - reliéfny

Výrobok verne imituje prírodný materiál, preto je žiaduce, aby neboli farba výrobku a jeho tvar jednotné.





SCHODISKOVÉ A PODESTOVÉ DOSKY A RAMENÁ – MODERN

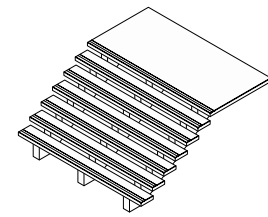

SCHODISKOVÝ SYSTÉM
ŠÍRKY 2,50 - 3,00 M

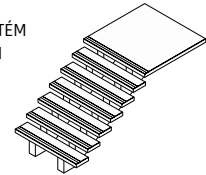

SCHODISKOVÝ SYSTÉM
ŠÍRKY 1,50 - 2,50 M

Elegantný a moderný vzhľad vo farbe prírodného betónu je nadčasový. Schodiskové dosky a podesty sú ideálnym riešením schodísk a nástupných plôch, alebo ako obklady schodiskových stupňov. Montované konštrukčné zostavy umožňujú budovať odľahčené stabilné schodiská s dvoma až siedmimi schodiskovými stupňami a šírkou schodiska až 300 cm.



SCHODISKOVÉ RAMENO MODERN
Rozmery: 176-316 × 15 × 46-136 cm



PODESTA MODERN
Rozmery: 150-300 × 150 × 8 cm



SCHODISKOVÁ DOSKA MODERN
Rozmery: 150-300 × 30 × 8 cm



SCHODISKOVÁ DOSKA MODERN
S TRYSKANÝM PÁSIKOM
Rozmery: 150-300 × 30 × 8 cm

NÁZOV	kód	výška cm	rozмеры d × š cm	merná jednotka	hmotnosť kg/ks	paleta ks	hmotnosť kg/balenie	pro výškový rozdíl	Dostupné rozmery m	povrch
SCHODISKOVÁ DOSKA MODERN	23660-66	8	150-300 × 30	ks	84-168	8	697-1 369	-	1,50; 1,51 - 1,75; 1,76 - 2,00; 2,01 - 2,25; 2,26 - 2,50; 2,51 - 2,75; 2,76 - 3,00	natur
SCHODISKOVÁ DOSKA MODERN S TRYSKANÝM PÁSIKOM*	23680-86	8	150-300 × 30	ks	84-168	8	697-1 369	-	1,50; 1,51 - 1,75; 1,76 - 2,00; 2,01 - 2,25; 2,26 - 2,50; 2,51 - 2,75; 2,76 - 3,00	natur
PODESTA MODERN	23673-79	8	150-300 × 150	ks	423-846	1	448-871	-	1,50; 1,51 - 1,75; 1,76 - 2,00; 2,01 - 2,25; 2,26 - 2,50; 2,51 - 2,75; 2,76 - 3,00	natur
SCHODISKOVÉ RAMENO MODERN 2 STUPNE	23667	46	176 × 15	ks	173	2	371	do 36 cm	-	natur
SCHODISKOVÉ RAMENO MODERN 3 STUPNE	23668	64	204 × 15	ks	211	2	447	do 54 cm	-	natur
SCHODISKOVÉ RAMENO MODERN 4 STUPNE	23669	82	232 × 15	ks	249	2	523	do 72 cm	-	natur
SCHODISKOVÉ RAMENO MODERN 5 STUPŇOV	23670	100	260 × 15	ks	287	2	599	do 90 cm	-	natur
SCHODISKOVÉ RAMENO MODERN 6 STUPŇOV	23671	118	288 × 15	ks	325	2	675	do 108 cm	-	natur
SCHODISKOVÉ RAMENO MODERN 7 STUPŇOV	23672	136	316 × 15	ks	363	2	751	do 126 cm	-	natur

*Štandardná šírka pieskovaného pásika je 3 cm.





SCHODISKOVÉ BLOKY – BRIDLICA A PROVANCE

Tieto prvky sú vhodné na výstavbu vonkajších schodov obzvlášť v nepravidelnom teréne, napríklad v záhradách či v blízkosti rodinných domov a ďalších budov, kde je potrebné prekonať výškový rozdiel terénnych plôch. Na výber je paleta prírodných farieb v hladkom aj reliéfnom vyhotovení povrchu.



SCHODISKOVÝ BLOK
PROVANCE 80
Rozmery: 80 × 40 × 14 cm

SCHODISKOVÝ BLOK
PROVANCE 120
Rozmery: 120 × 40 × 14 cm



SCHODISKOVÝ BLOK
BRIDLICA 80
Rozmery: 80 × 40 × 14 cm

SCHODISKOVÝ BLOK
BRIDLICA 120
Rozmery: 120 × 40 × 14 cm

SIVÁ



TEHLOVÁ

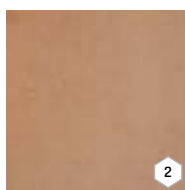

PIESKOVÁ

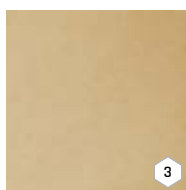

KARAMELOVÁ



ANTRACIT

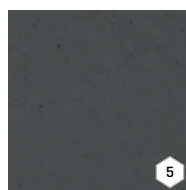

NÁZOV	kód	výška cm	rozmery d × š cm	merná jednotka	hmotnosť kg/ks	paleta ks	hmotnosť kg/paleta	DOSTUPNÉ FARBY	povrch
SCHODISKOVÝ BLOK BRIDLICA 80	26339	14	80 × 40	ks	105	3	340	1 2 3 4 5	natur - reliéfny
SCHODISKOVÝ BLOK BRIDLICA 120	26340	14	120 × 40	ks	155	3	490	1 2 3 4 5	natur - reliéfny
SCHODISKOVÝ BLOK PROVANCE 80	26343	14	80 × 40	ks	105	3	340	1 2 3	natur - reliéfny
SCHODISKOVÝ BLOK PROVANCE 120	26344	14	120 × 40	ks	155	3	490	1 2 3	natur - reliéfny





SCHODISKOVÝ BLOK - MURÁNO

Tvarovky MURÁNO so štiepaným povrchom sú vďaka dokonalnej napodobenine prírodného kameňa veľmi zaujímavým materiálom, ktorý žne už niekoľko rokov úspech v podobe mimoriadneho záujmu zákazníkov. SCHODISKOVÝ BLOK MURÁNO dopĺňa širokú paletu konštrukčných prvkov systému MURÁNO, ktorý ponúkame v mnohých farebných kombináciách.

PIESKOVÁ



ČIERNO-BIELA



TEHLOVO-ČIERNA



LATTE



SIVO-ČIERNA



ALBIA



BAHIA



GRANIA



SABIA



MURÁNO
SCHODISKOVÝ BLOK
Rozmery: 44 × 46 × 14 cm

NÁZOV	kód	výška cm	rozmery d × š cm	merná jednotka	hmotnosť kg/ks	paleta ks	hmotnosť kg/paleta	povrch
MURÁNO SCHODISKOVÝ BLOK	25921	14	44 × 46	ks	56	20	1145	standard - štiepaný

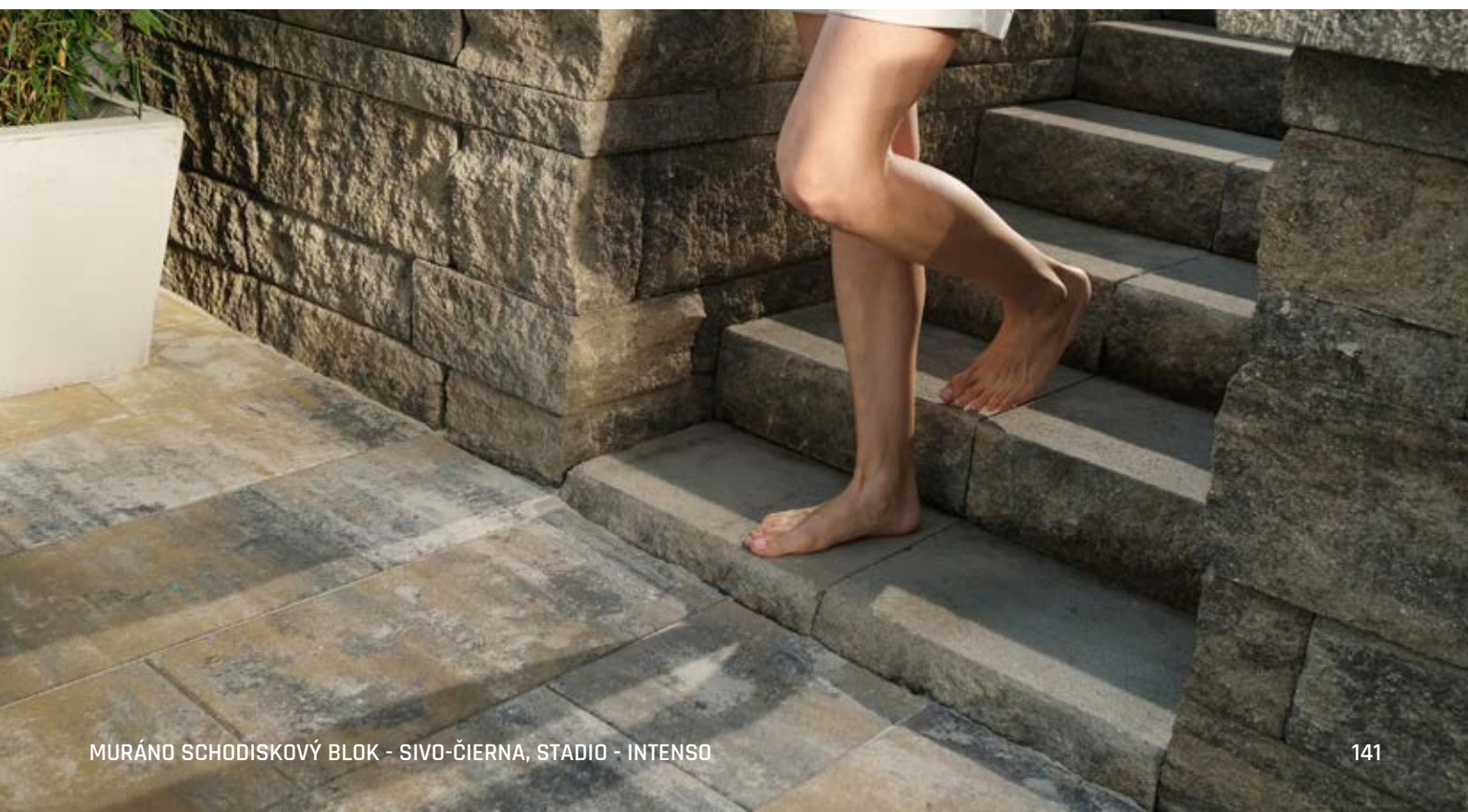



SCHODISKOVÝ BLOK - TRAVERTIN ELEGANCE

Prírodný travertín sa v architektúre využíva veľmi často ako materiál pre obklady a dlažby. V programe IMITÁCIE KAMEŇA ponúkame ucelený produktový rad TRAVERTIN ELEGANCE so širokým spektrom konštrukčných prvkov. SCHODISKOVÝ BLOK je výborným doplnkom, pomocou ktorého je možné ľahko riešiť schody pri dome alebo bazéne, vždy v najtesnejšom kontakte s touto elegantnou dlažbou alebo bazénovými lemmami.

KRÉMOVÁ

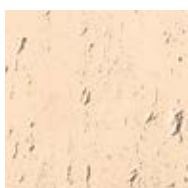

PIESKOVCOVÁ



SCHODISKOVÝ BLOK - TRAVERTIN ELEGANCE
Rozmery: 50 × 40 × 14 cm

NÁZOV	kód	výška cm	rozmery d × š cm	merná jednotka	hmotnosť kg/ks	spotreba ks/bm	paleta ks	hmotnosť kg/balenie	povrch
SCHODISKOVÝ BLOK - TRAVERTIN ELEGANCE	26371	14	50 × 40	ks	65	2	14	935	natur - reliéfny

Výrobok verne imituje prírodný materiál, preto je žiaduce, aby neboli farba výrobku a jeho tvar jednotné.





PLOTY, STENY
A STRIEŠKY
- PLOTY



PLOTOVÝ SYSTÉM, MUROVACIE BLOKY – GABRO

Výhodou tohto systému je voliteľná výška a ľahká stavebnicová konštrukcia. Variabilné je aj použitie plota, k dispozícii je jednostranné aj obojstranné vyhotovenie pohľadových plôch. Plot poteší vzhľadom prírodného lámaného kameňa s nepravidelnými hranami. Na ukončenie plotov ponúkame plotové striešky, ktoré zároveň predstavujú estetický doplnok celého plota. Plotový systém vo dvoch farebných variantoch je súčasťou širokej ponuky dlažieb, bazénových lemov, schodiskových prvkov a ďalších doplnkov predovšetkým pre záhradnú a vonkajšiu architektúru. Môžete tak vytvoriť naozaj pestrý svet v jednotnom štýle GABRO.



GABRO - STRIEŠKA NA DOSKU OBOJSTRANNÁ
Rozmery: 175 × 20 × 10 cm

GABRO - STRIEŠKA NA DOSKU JEDNOSTRANNÁ
Rozmery: 175 × 10 × 10 cm



GABRO - STRIEŠKA NA STĹPIK OBOJSTRANNÁ
Rozmery: 37 × 30 × 10 cm

GABRO - STRIEŠKA NA STĹPIK JEDNOSTRANNÁ
Rozmery: 29 × 30 × 10 cm



GABRO - VLOŽKA DO STĹPIKA
Rozmery: 20 × 5,5 × 6 cm



GABRO - DOSKA
Rozmery: 188 × 6 × 50 cm



GABRO - STĹPIK 220
Rozmery: 25 × 15 × 280 cm



GABRO - STĹPIK 60
Rozmery: 25 × 15 × 90 cm



GABRO - STĹPIK 220 HLADKÝ
Rozmery: 25 × 7 × 280 cm



GABRO - STĹPIK 60 HLADKÝ
Rozmery: 25 × 7 × 90 cm

PATINA BAZALT

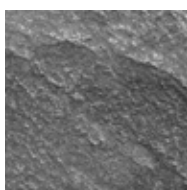

PATINA PIESKOVEC



MUROVACÍ BLOK GABRO - STĹPIKOVÝ
Rozmery: 45 × 45 × 15 cm



MUROVACÍ BLOK GABRO - STĹPIKOVÝ ROHOVÝ
Rozmery: 45 × 45 × 15 cm



MUROVACÍ BLOK GABRO - STĹPIKOVÝ S VÝREZOM
Rozmery: 45 × 45 × 15 cm



MUROVACÍ BLOK GABRO - STĹPIKOVÝ UKONČOVACÍ/SCHODISKOVÝ BLOK
Rozmery: 45 × 45 × 15 cm

NÁZOV	kód	výška cm	rozмеры d × š cm	merná jednotka	hmotnosť kg/ks	paleta ks	hmotnosť kg/balenie	povrch
GABRO - STĹPIK 220**	29414	280	25 × 15	ks	180	3	565	natur - reliéfny
GABRO - STĹPIK 60**	29415	90	25 × 15	ks	59	4	261	natur - reliéfny
GABRO - STĹPIK 220 HLADKÝ	29416	280	25 × 7	ks	108	6	673	natur - reliéfny
GABRO - STĹPIK 60 HLADKÝ	29417	90	25 × 7	ks	35	12	445	natur - reliéfny
GABRO - DOSKA*	29418	50	188 × 6	ks	100	14	1 425	natur - reliéfny
GABRO - STRIEŠKA NA STĹPIK OBOJSTRANNÁ	29419	10	37 × 30	ks	24	16	409	natur - reliéfny
GABRO - STRIEŠKA NA STĹPIK JEDNOSTRANNÁ	29420	10	29 × 30	ks	19	16	329	natur - reliéfny
GABRO - STRIEŠKA NA DOSKU OBOJSTRANNÁ	29421	10	175 × 20	ks	72	6	241	natur - reliéfny
GABRO - STRIEŠKA NA DOSKU JEDNOSTRANNÁ	29422	10	175 × 10	ks	34	6	229	natur - reliéfny
GABRO - VLOŽKA DO STĹPIKA	29423	6	20 × 5,5	ks	2	VL	2	natur - reliéfny
MUROVACÍ BLOK GABRO - STĹPIKOVÝ***	29425	15	45 × 45	ks	48	12	601	natur - reliéfny
MUROVACÍ BLOK GABRO - STĹPIKOVÝ S VÝREZOM***	29426	15	45 × 45	ks	46	12	577	natur - reliéfny
MUROVACÍ BLOK GABRO - STĹPIKOVÝ ROHOVÝ***	29439	15	45 × 45	ks	44	12	553	natur - reliéfny
MUROVACÍ BLOK GABRO - STĹPIKOVÝ UKONČOVACÍ/SCHODISKOVÝ BLOK***	29424	15	45 × 45	ks	62	12	769	natur - reliéfny

* Výrobky sú balené na palete EUR (80 × 120) cm s držiakmi.

** Výrobky sú balené na palete Štandard (80 × 240) cm.

*** DÔLEŽITÉ: Pri technológii murovania na PUR je nutné brať do úvahy výrobné tolerancie blokov a na základe toho voliť vhodnú výšku steny, ideálne do 1 m

Výrobok verne imituje prírodný materiál, preto je žiaduce, aby nebola farba výrobku jednotná.



JEDNOSTRANNÉ PREVEDENIE

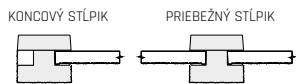

OBOJSTRANNÉ PREVEDENIE

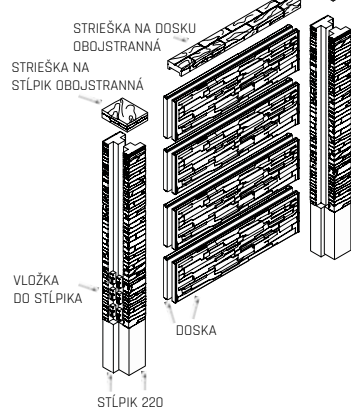
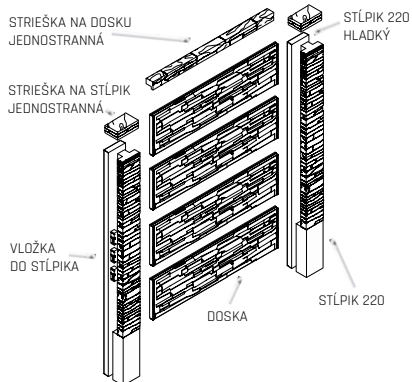
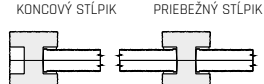

OBOJSTRANNÉ PREVEDENIE S POUŽITÍM PRVKU MUROVACÍ BLOK

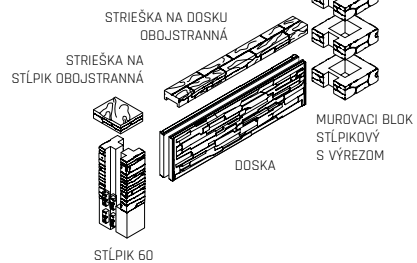

PLŔOVÝ SYSTÉM - GABRO - PATINA BAZALT

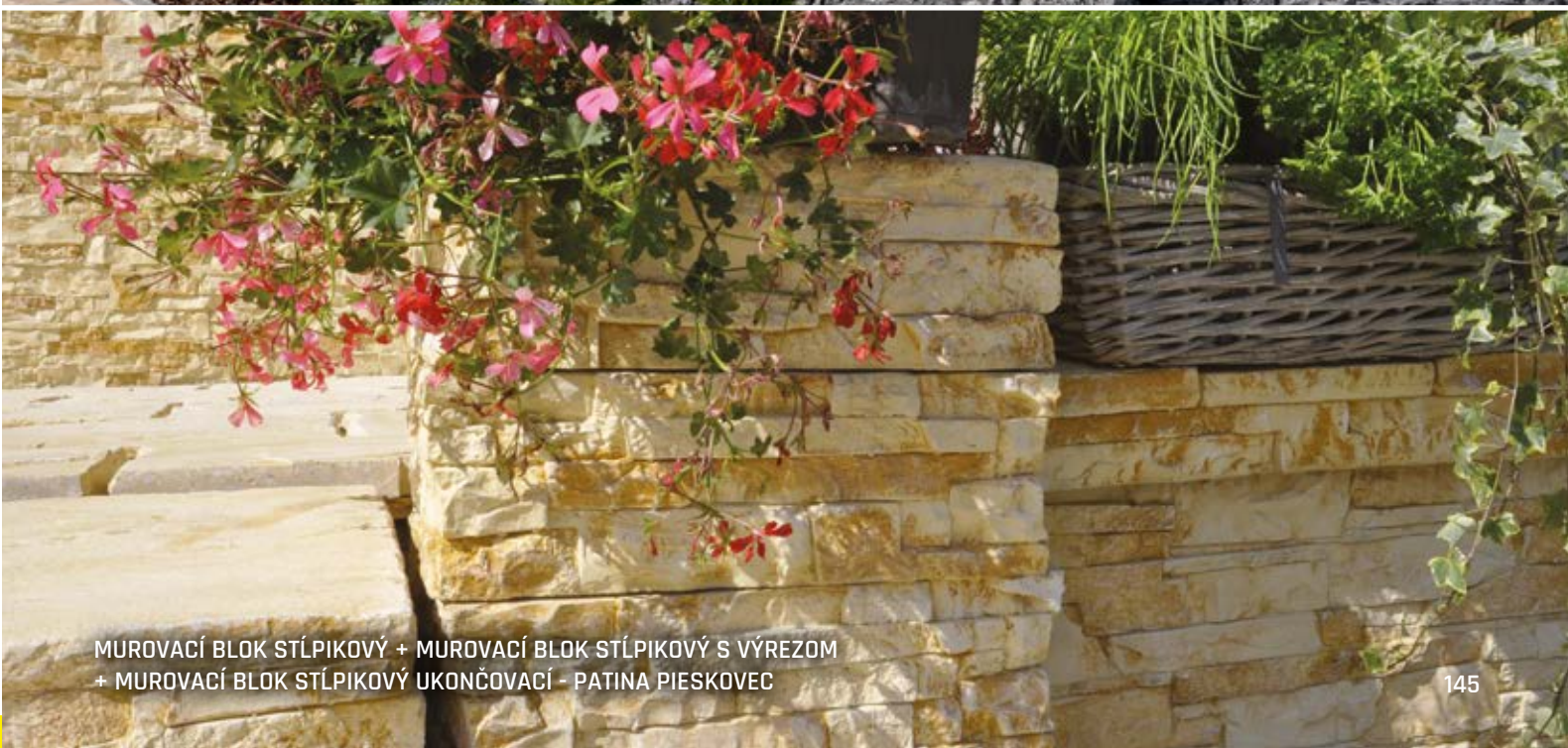

MUROVACÍ BLOK STĽPIKOVÝ + MUROVACÍ BLOK STĽPIKOVÝ S VÝREZOM + MUROVACÍ BLOK STĽPIKOVÝ UKONČOVACÍ - PATINA PIESKOVEC



PLOTOVÝ SYSTÉM - QUICK WALL STONE

Výhodou tohto systému je voliteľná výška a ľahká stavebnicová konštrukcia. Variabilné je aj použitie plotu, k dispozícii je jednostranné aj obojstranné vyhotovenie pohľadových plôch. Plot poteší vzhľadom prírodného lámaného kameňa s nepravidelnými hranami. Na ukončenie plotov ponúkame plotové striešky, ktoré zároveň predstavujú estetický doplnok celého plotu. Plotový systém vo dvoch farebných variantoch je súčasťou širokej ponuky dlažieb, bazénových lemov, schodiskových prvkov a ďalších doplnkov predovšetkým pre záhradnú a vonkajšiu architektúru. Môžete tak vytvoriť naozaj pestrý svet v jednotnom štýle GABRO.

SIVÁ



ŠEDÝ MIX



BÉŽOVÝ MIX



HNEDÝ MIX



**PLOTOVÁ VÝPLŇ
JEDNOSTRANNÁ**
Rozmery: 207 × 4,5 × 40 cm
**PLOTOVÁ VÝPLŇ
OBOJSTRANNÁ**
Rozmery: 207 × 7 × 40 cm



STRIEŠKA DOSKOVÁ
Rozmery: 200 × 15 × 7 cm



STĽPIKOVÁ STRIEŠKA STONE
Rozmery: 22 × 16 × 7 cm



VLOŽKA STĽPIKA
Rozmery: 40 × 4,5 × 3,5 cm



STĽPIK PRIEBEŽNÝ 120
Rozmery: 15 × 15 × 210 cm
STĽPIK PRIEBEŽNÝ 160
Rozmery: 15 × 15 × 250 cm
STĽPIK PRIEBEŽNÝ 200
Rozmery: 15 × 15 × 290 cm
STĽPIK PRIEBEŽNÝ 240
Rozmery: 15 × 15 × 320 cm



STĽPIK KONCOVÝ 120
Rozmery: 15 × 15 × 210 cm
STĽPIK KONCOVÝ 160
Rozmery: 15 × 15 × 250 cm
STĽPIK KONCOVÝ 200
Rozmery: 15 × 15 × 290 cm
STĽPIK KONCOVÝ 240
Rozmery: 15 × 15 × 320 cm



STĽPIK ROHOVÝ 120
Rozmery: 15 × 15 × 210 cm
STĽPIK ROHOVÝ 160
Rozmery: 15 × 15 × 250 cm
STĽPIK ROHOVÝ 200
Rozmery: 15 × 15 × 290 cm
STĽPIK ROHOVÝ 240
Rozmery: 15 × 15 × 320 cm



NÁZOV	kód	výška cm	rozmery d × š cm	merná jednotka	hmotnosť kg/ks	paleta ks	hmotnosť kg/balenie	povrch
QUICK WALL STONE - PLOTOVÁ VÝPLŇ JEDNOSTRANNÁ	29201	40	207 × 4,5	ks	92	16	1 497	natur - reliéfny
QUICK WALL STONE - PLOTOVÁ VÝPLŇ OBOJSTRANNÁ	29214	40	207 × 7	ks	115	12	1 405	natur - reliéfny
QUICK WALL STONE - STĹPIK PRIEBEŽNÝ 120*	29205	210	15 × 15	ks	110	8	905	natur - reliéfny
QUICK WALL STONE - STĹPIK KONCOVÝ 120*	29209	210	15 × 15	ks	115	8	945	natur - reliéfny
QUICK WALL STONE - STĹPIK ROHOVÝ 120*	29213	210	15 × 15	ks	110	8	905	natur - reliéfny
QUICK WALL STONE - STĹPIK PRIEBEŽNÝ 160*	29204	250	15 × 15	ks	130	8	1 065	natur - reliéfny
QUICK WALL STONE - STĹPIK KONCOVÝ 160*	29215	250	15 × 15	ks	136	8	1 113	natur - reliéfny
QUICK WALL STONE - STĹPIK ROHOVÝ 160*	29212	250	15 × 15	ks	130	8	1 065	natur - reliéfny
QUICK WALL STONE - STĹPIK PRIEBEŽNÝ 200*	29203	290	15 × 15	ks	153	8	1 249	natur - reliéfny
QUICK WALL STONE - STĹPIK KONCOVÝ 200*	29216	290	15 × 15	ks	161	8	1 313	natur - reliéfny
QUICK WALL STONE - STĹPIK ROHOVÝ 200*	29211	290	15 × 15	ks	153	8	1 249	natur - reliéfny
QUICK WALL STONE - STĹPIK PRIEBEŽNÝ 240*	29202	320	15 × 15	ks	174	8	1 417	natur - reliéfny
QUICK WALL STONE - STĹPIK KONCOVÝ 240*	29217	320	15 × 15	ks	183	8	1 489	natur - reliéfny
QUICK WALL STONE - STĹPIK ROHOVÝ 240*	29210	320	15 × 15	ks	174	8	1 417	natur - reliéfny
QUICK WALL STONE - STRIEŠKA DOSKOVÁ	29206	7	200 × 15	ks	41	30	1 255	natur - reliéfny
QUICK WALL STONE - STĹPIKOVÁ STRIEŠKA STONE	29207	7	22 × 16	ks	6	105	697	natur - reliéfny
QUICK WALL STONE - VLOŽKA STĹPIKA	29208	40	3,5 × 4,5	ks	1,5	VL	1,5	natur - reliéfny

* Pri všetkých stĺpikoch je 80 cm z výšky stĺpika určených do základu a 10 cm zostáva nad úrovňou vrchnej plotovej dosky.

Výrobok verne imituje prírodný materiál, preto je žiaduce, aby nebola farba výrobku jednotná.





PLOTOVÝ SYSTÉM - NOVÁ TRÓJA

Plotový systém NOVÁ TRÓJA z programu IMITÁCIE KAMEŇA - to je klasika medzi plotovými systémami! Je výnimočný celý rad aspektov. Má nádherný vzhľad štiepaného kameňa. Nielen dosky, ale aj stĺpiky majú vzhľad prírodného kameňa. Navyše umožňuje konštrukciu plotového poľa až do výšky 300 cm, takže poskytne dokonale bezpečné súkromie za akýchkoľvek okolností. Hornú dosku môže zákazník voľiť rovnú alebo oblúkovú, presne tak, ako vyžaduje charakter objektu, ktorý plot chráni. Striešky na stĺpikoch a na rovných doskách plot ešte viac zvýraznia. Plotové polia nemusia byť len z betónu - prevzdušnenie konštrukcie zaisťuje plotové dielce z tahokovu - sú k dispozícii vo dvoch výškach (50 a 100 cm) a dvoch povrchových vyhotoveniach - pozink a lak v antracitovom odtieni. Plot samotný je potom k dispozícii v troch odtieňoch.

SIVÁ

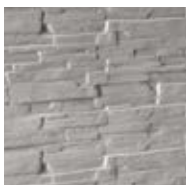

PIESKOVÁ



ANTRACITOVÁ



POZINK TAHOKOV

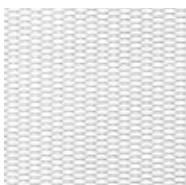

ANTRACIT TAHOKOV

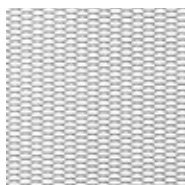

DOSKA ZÁKLADNÁ
Rozmery: 185 x 5 x 50 cm



DOSKA OBLÚKOVÁ
Rozmery: 185 x 5 x 35 cm



DOSKA POLOVIČNÁ
Rozmery: 185 x 5 x 25 cm



PLOTOVÝ DIELEC
TAHOKOV 185 x 50
Rozmery: 185 x 5 x 50 cm



STRIEŠKA NA STĹPIK
160, 210
Rozmery: 17 x 17 x 3,5 cm



PLOTOVÝ DIELEC TAHOKOV
185 x 100
Rozmery: 185 x 5 x 100 cm



STRIEŠKA NA STĹPIK
260, 310
Rozmery: 22,5 x 22,5 x 4 cm



STRIEŠKA NA DOSKU
Rozmery: 184 x 13 x 5 cm



STĹPIK 160 PRIEBEŽNÝ
Rozmery: 10 x 12 x 222 cm

STĹPIK 210 PRIEBEŽNÝ
Rozmery: 10 x 12 x 272 cm

STĹPIK 260 PRIEBEŽNÝ
Rozmery: 13 x 13 x 331 cm

STĹPIK 310 PRIEBEŽNÝ
Rozmery: 15 x 15 x 400 cm



STĹPIK 160 KONCOVÝ
Rozmery: 13 x 13 x 222 cm

STĹPIK 210 KONCOVÝ
Rozmery: 13 x 13 x 272 cm

STĹPIK 260 KONCOVÝ
Rozmery: 13 x 13 x 331 cm

STĹPIK 310 KONCOVÝ
Rozmery: 15 x 15 x 400 cm



STĹPIK 160 ROHOVÝ
Rozmery: 13 x 13 x 222 cm

STĹPIK 210 ROHOVÝ
Rozmery: 13 x 13 x 272 cm

STĹPIK 260 ROHOVÝ
Rozmery: 13 x 13 x 331 cm

STĹPIK 310 ROHOVÝ
Rozmery: 15 x 15 x 400 cm



NÁZOV	kód	výška cm	rozmery d × š cm	merná jednotka	hmotnosť kg/ks	paleta ks	hmotnosť kg/balenie	povrch
NOVÁ TRÓJA - STĹPIK 160 PRIEBEŽNÝ**	25C16	222	10 × 12	ks	48	30	1 465	natur - reliéfny
NOVÁ TRÓJA - STĹPIK 160 KONCOVÝ**	25C17	222	13 x 13	ks	76	15	1 165	natur - reliéfny
NOVÁ TRÓJA - STĹPIK 160 ROHOVÝ**	25C18	222	13 x 13	ks	72	15	1 105	natur - reliéfny
NOVÁ TRÓJA - STĹPIK 210 PRIEBEŽNÝ**	25C01	272	10 × 12	ks	58,5	30	1 780	natur - reliéfny
NOVÁ TRÓJA - STĹPIK 210 KONCOVÝ**	25C02	272	13 × 13	ks	93	15	1 420	natur - reliéfny
NOVÁ TRÓJA - STĹPIK 210 ROHOVÝ**	25C03	272	13 × 13	ks	88	15	1 345	natur - reliéfny
NOVÁ TRÓJA - STĹPIK 260 PRIEBEŽNÝ**	25C09	331	13 × 13	ks	110	10	1 125	natur - reliéfny
NOVÁ TRÓJA - STĹPIK 260 KONCOVÝ**	25C10	331	13 × 13	ks	120	10	1 225	natur - reliéfny
NOVÁ TRÓJA - STĹPIK 260 ROHOVÝ**	25C11	331	13 × 13	ks	110	10	1 125	natur - reliéfny
NOVÁ TRÓJA - STĹPIK 310 PRIEBEŽNÝ**	25C12	400	15 × 15	ks	187	8	1 521	natur - reliéfny
NOVÁ TRÓJA - STĹPIK 310 KONCOVÝ**	25C13	400	15 × 15	ks	193	8	1 569	natur - reliéfny
NOVÁ TRÓJA - STĹPIK 310 ROHOVÝ**	25C14	400	15 × 15	ks	187	8	1 521	natur - reliéfny
NOVÁ TRÓJA - DOSKA ZÁKLADNÁ*	25C04	50	185 × 5	ks	74	12	913	natur - reliéfny
NOVÁ TRÓJA - DOSKA POLOVIČNÁ*	25C05	25	185 × 5	ks	35	12	445	natur - reliéfny
NOVÁ TRÓJA - DOSKA OBLÚKOVÁ*	25C06	35	185 × 5	ks	48	12	601	natur - reliéfny
NOVÁ TRÓJA - STRIEŠKA NA STĹPIK 160, 210	25C07	3,5	17 × 17	ks	2	280	2	natur - reliéfny
NOVÁ TRÓJA - STRIEŠKA NA STĹPIK 260, 310	25C15	4	22,5 × 22,5	ks	3,5	150	550	natur - reliéfny
NOVÁ TRÓJA - STRIEŠKA NA DOSKU	25C08	5	184 × 13	ks	28	20	585	natur - reliéfny
PLOTOVÝ DÍLEČ TAHOKOV 185 × 100	38401	100	185 × 5	ks	35	VL	35	pozink, lak
PLOTOVÝ DÍLEČ TAHOKOV 185 × 50	38402	50	185 × 5	ks	23,5	VL	23,5	pozink, lak

* Výrobky sú balené na paletu (80 × 164) cm s držiakmi.

** Výrobky sú balené na paletu štandard (80 × 240) cm.

Výrobok verne imituje prírodný materiál, preto je žiaduce, aby nebola farba výrobku jednotná.





PLOTOVÝ SYSTÉM – MODERN

Plotový systém MODERN ponúka zaujímavé riešenie na vymedzenie súkromia. Strohé vyhotovenie stĺpikov, dosiek aj doplnkov nadväzuje na program MODERN a reaguje na stále častejšie požiadavky zákazníkov, ktorí hľadajú rovné línie, hladký povrch a čistú architektúru. K jedinečnosti vzhľadu povrchov prispieva aj skutočnosť, že rôzne odtiene sivej sa generujú celkom náhodne.

SIVÁ



MODERN - PLOTOVÁ DOSKA
Rozmery: 185 × 5 × 50 cm



MODERN - STRIEŠKA NA STĹPIK
Rozmery: 17 × 17 × 3,5 cm



MODERN - STĹPIK PRIEBEŽNÝ
Rozmery: 10 × 10 × 272 cm



MODERN - STĹPIK KONCOVÝ
Rozmery: 10 × 13 × 272 cm



MODERN - STĹPIK ROHOVÝ
Rozmery: 13 × 13 × 272 cm



MODERN - STĹPIK T PROFIL
Rozmery: 13 × 13 × 272 cm

NÁZOV	kód	výška cm	rozmery d × š cm	merná jednotka	hmotnosť kg/ks	paleta ks	hmotnosť kg/balenie	povrch
MODERN - STĹPIK PRIEBEŽNÝ**	25B01	272	10 × 10	ks	47	35	1 670	natur
MODERN - STĹPIK KONCOVÝ**	25B02	272	10 × 13	ks	70	30	2 145	natur
MODERN - STĹPIK ROHOVÝ**	25B03	272	13 × 13	ks	91,5	15	1 398	natur
MODERN - STĹPIK T PROFIL**	25B04	272	13 × 13	ks	85	15	1 300	natur
MODERN - PLOTOVÁ DOSKA*	25B05	50	185 × 5	ks	105	14	1 495	natur
MODERN - STRIEŠKA NA STĹPIK	25B06	3,5	17 × 17	ks	2	VL	2,0	natur

* Výrobky sú balené na paletu EUR (80 × 120) cm s držiakmi.

** Výrobky sú balené na paletu Štandard (80 × 240) cm.

Výsledná výška PLOTA po zabudovaní je 210 cm.







PLOTOVÝ SYSTÉM – QUICK WALL WOOD

Chcete plot, ktorý vyzerá ako drevený, ale vydrží omnoho dlhšie? Riešením je náš plotový systém, ktorý zaujme úplne vernou imitáciou drevených dosiek. Jedinečnou výhodou je hĺbková ochrana DEP, vďaka ktorej plot vydrží stále pekne sfarbený a čistý. Na výber sú tri odtiene hrubo profilovaného dubového dreva.

ARKTIC



SVETLÝ



TMAVÝ



PLOTOVÁ DOSKA JEDNOSTRANNÁ
Rozmery: 183 × 5 × 30 cm

PLOTOVÁ DOSKA 1+1 STRANA
Rozmery: 183 × 5 × 30 cm



STĽPIKOVÁ DOSKA 120
Rozmery: 25 × 6 × 130 cm

STĽPIKOVÁ DOSKA 150
Rozmery: 25 × 6 × 160 cm

STĽPIKOVÁ DOSKA 180
Rozmery: 25 × 6 × 190 cm

STĽPIKOVÁ DOSKA 210
Rozmery: 25 × 6 × 220 cm

STĽPIKOVÁ DOSKA 240
Rozmery: 25 × 6 × 240 cm



STĽPIKOVÁ STRIEŠKA
Rozmery: 25 × 35 × 6 cm



STĽPIK DELENÝ ROHOVÝ 120
Rozmery: 25 × 11 × 210 cm

STĽPIK DELENÝ ROHOVÝ 150
Rozmery: 25 × 11 × 240 cm

STĽPIK DELENÝ ROHOVÝ 180
Rozmery: 25 × 11 × 270 cm

STĽPIK DELENÝ ROHOVÝ 210
Rozmery: 25 × 11 × 300 cm

STĽPIK DELENÝ ROHOVÝ 240
Rozmery: 25 × 11 × 320 cm



STĽPIK DELENÝ PRIEBEŽNÝ 120
Rozmery: 25 × 11 × 210 cm

STĽPIK DELENÝ PRIEBEŽNÝ 150
Rozmery: 25 × 11 × 240 cm

STĽPIK DELENÝ PRIEBEŽNÝ 180
Rozmery: 25 × 11 × 270 cm

STĽPIK DELENÝ PRIEBEŽNÝ 210
Rozmery: 25 × 11 × 300 cm

STĽPIK DELENÝ PRIEBEŽNÝ 240
Rozmery: 25 × 11 × 320 cm



VLOŽKA DO STĽPIKA
Rozmery: 3,5 × 4,5 × 30 cm

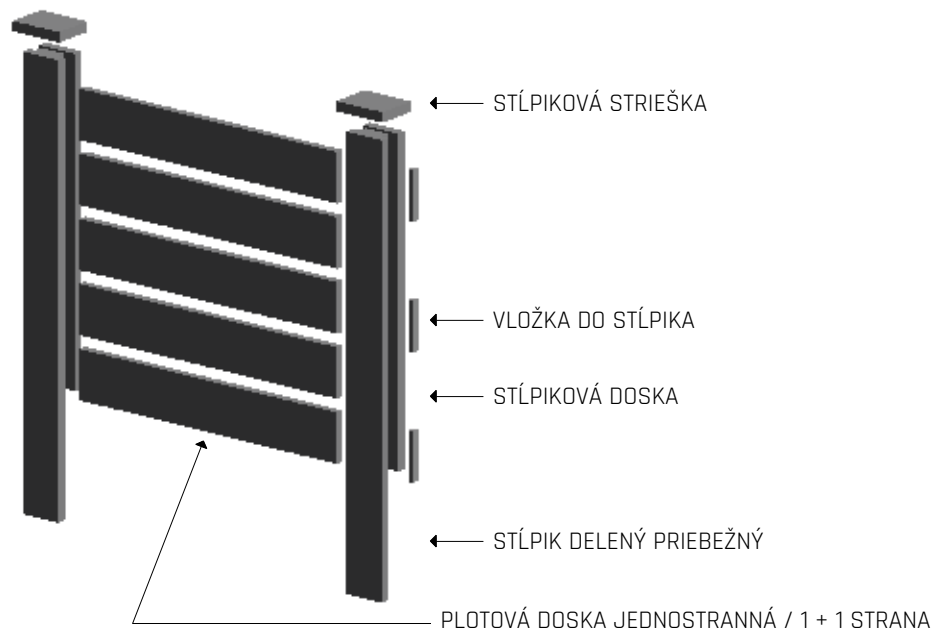

NÁZOV	kód	výška cm	rozmery d × š cm	merná jednotka	hmotnosť kg/ks	paleta ks	hmotnosť kg/balenie	povrch
QUICK WALL WOOD - PLOTOVÁ DOSKA JEDNOSTRANNÁ DUB	29149	30	183 × 5	ks	60	12	745	natur - reliéfny
QUICK WALL WOOD - PLOTOVÁ DOSKA 1 + 1 STRANA DUB	29150	30	183 × 5	ks	60	12	745	natur - reliéfny
QUICK WALL WOOD - STĹPIKOVÁ DOSKA 120 DUB	29155	130	25 × 6	ks	46	10	485	natur - reliéfny
QUICK WALL WOOD - STĹPIKOVÁ DOSKA 150 DUB	29154	160	25 × 6	ks	60	10	625	natur - reliéfny
QUICK WALL WOOD - STĹPIKOVÁ DOSKA 180 DUB	29153	190	25 × 6	ks	70	10	725	natur - reliéfny
QUICK WALL WOOD - STĹPIKOVÁ DOSKA 210 DUB	29152	220	25 × 6	ks	80	10	825	natur - reliéfny
QUICK WALL WOOD - STĹPIKOVÁ DOSKA 240 DUB	29151	240	25 × 6	ks	90	10	925	natur - reliéfny
QUICK WALL WOOD - STĹPIK DELENÝ PRIEBEŽNÝ 120 DUB*	29160	210	25 × 11	ks	118	6	733	natur - reliéfny
QUICK WALL WOOD - STĹPIK DELENÝ ROHOVÝ 120 DUB*	29165	210	25 × 11	ks	124	6	769	natur - reliéfny
QUICK WALL WOOD - STĹPIK DELENÝ PRIEBEŽNÝ 150 DUB*	29159	240	25 × 11	ks	140	6	865	natur - reliéfny
QUICK WALL WOOD - STĹPIK DELENÝ ROHOVÝ 150 DUB*	29164	240	25 × 11	ks	135	6	835	natur - reliéfny
QUICK WALL WOOD - STĹPIK DELENÝ PRIEBEŽNÝ 180 DUB*	29158	270	25 × 11	ks	156	6	961	natur - reliéfny
QUICK WALL WOOD - STĹPIK DELENÝ ROHOVÝ 180 DUB*	29163	270	25 × 11	ks	153	6	943	natur - reliéfny
QUICK WALL WOOD - STĹPIK DELENÝ PRIEBEŽNÝ 210 DUB*	29157	300	25 × 11	ks	170	6	1 045	natur - reliéfny
QUICK WALL WOOD - STĹPIK DELENÝ ROHOVÝ 210 DUB*	29162	300	25 × 11	ks	170	6	1 045	natur - reliéfny
QUICK WALL WOOD - STĹPIK DELENÝ PRIEBEŽNÝ 240 DUB*	29156	320	25 × 11	ks	184	6	1 129	natur - reliéfny
QUICK WALL WOOD - STĹPIK DELENÝ ROHOVÝ 240 DUB*	29161	320	25 × 11	ks	186	6	1 141	natur - reliéfny
QUICK WALL WOOD - STĹPIKOVÁ STRIEŠKA DUB	29166	6	25 × 35	ks	11	40	465	natur - reliéfny
QUICK WALL WOOD - VLOŽKA DO STĹPIKA DUB	29167	30	3,5 × 4,5	ks	1,1	VL	1,1	natur - reliéfny

* Pri všetkých stĺpikoch je 80 cm z výšky stĺpika určených do základu a 10 cm zostáva nad úrovňou vrchnej plotovej dosky.

Výrobok verne imituje prírodný materiál, preto je žiaduce, aby nebola farba výrobku jednotná.

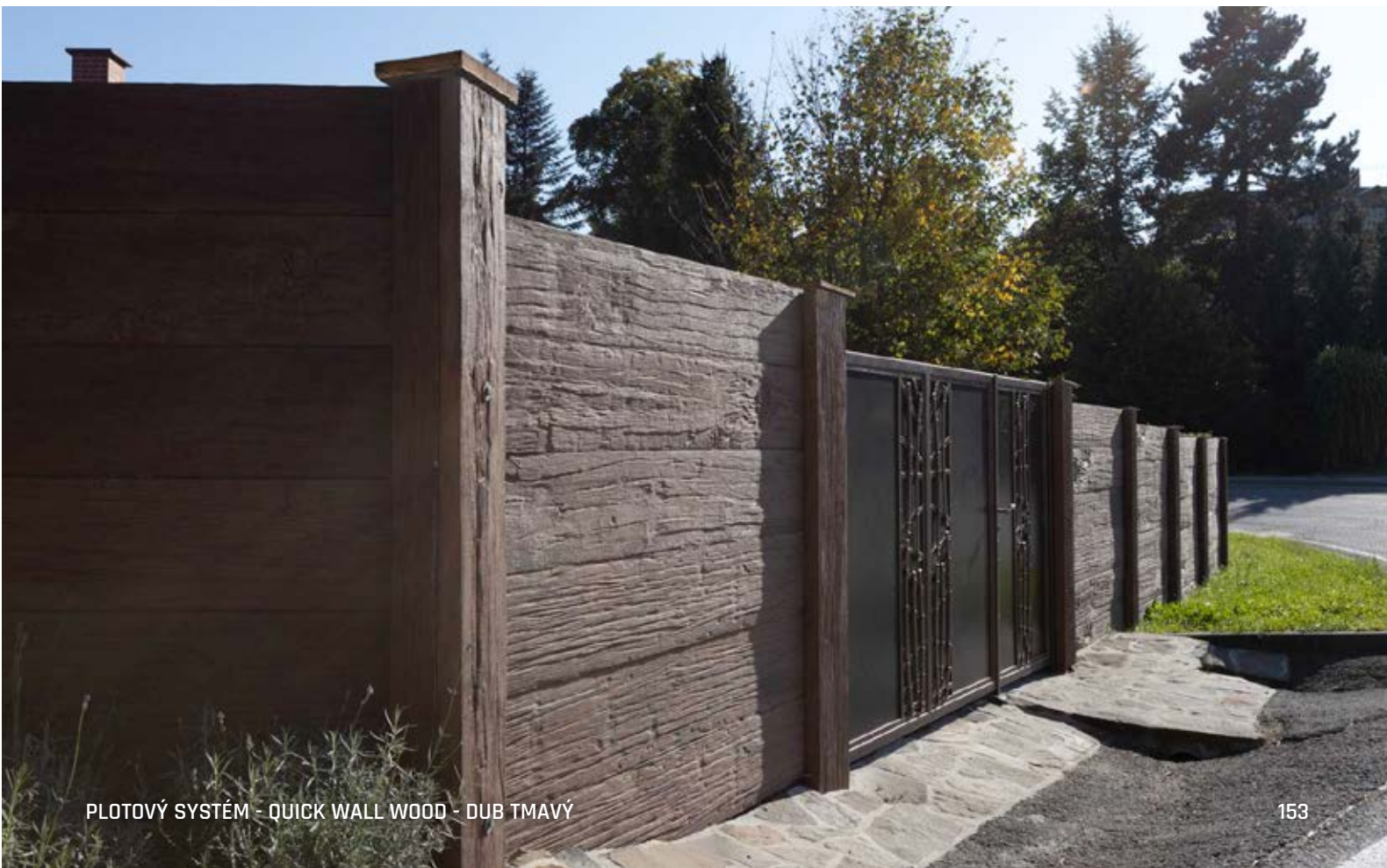

PLOTOVÝ SYSTÉM - QUICK WALL WOOD - DUB TMAVÝ



PLOTOVÝ SYSTÉM – FINE WALL WOOD

Úplne verná imitácia dreva s vlastnosťami betónu je ideálnym riešením pre každého, kto hľadá atraktívny plot, ktorý ale dlho vydrží. Vďaka špeciálnej technológii je povrch ošetrený bez nutnosti ďalších zásahov, ako je potrebné lakovanie a podobne. Z troch farebných variantov si isto vyberie každý, kto hľadá atraktívne a dlhodobé riešenie svojho oplotenia s podobou jemne štruktúrovanej smrekovej dosky.

ARKTIC



SVETLÝ



TMAVÝ



PLOTOVÁ DOSKA OBOJSTRANNÁ
Rozmery: 192 × 5 × 30 cm



STRIEŠKA DOSKOVÁ
Rozmery: 193 × 13 × 6,5 cm



STĽPIKOVÁ STRIEŠKA
Rozmery: 18 × 18 × 5 cm



VLOŽKA DO STĽPIKA
Rozmery: 3,5 × 4,5 × 30 cm



STĽPIK PRIEBEŽNÝ 120
Rozmery: 13 × 13 × 210 cm

STĽPIK PRIEBEŽNÝ 150
Rozmery: 13 × 13 × 240 cm

STĽPIK PRIEBEŽNÝ 180
Rozmery: 13 × 13 × 270 cm

STĽPIK PRIEBEŽNÝ 210
Rozmery: 13 × 13 × 299 cm



STĽPIK KONCOVÝ 120
Rozmery: 13 × 13 × 210 cm

STĽPIK KONCOVÝ 150
Rozmery: 13 × 13 × 240 cm

STĽPIK KONCOVÝ 180
Rozmery: 13 × 13 × 270 cm

STĽPIK KONCOVÝ 210
Rozmery: 13 × 13 × 299 cm



STĽPIK ROHOVÝ 120
Rozmery: 13 × 13 × 210 cm

STĽPIK ROHOVÝ 150
Rozmery: 13 × 13 × 240 cm

STĽPIK ROHOVÝ 180
Rozmery: 13 × 13 × 270 cm

STĽPIK ROHOVÝ 210
Rozmery: 13 × 13 × 299 cm



NÁZOV	kód	výška cm	rozmery d × š cm	merná jednotka	hmotnosť kg/ks	paleta ks	hmotnosť kg/balenie	povrch
FINE WALL WOOD - PLOTVÁ DOSKA OBOJSTRANNÁ SMREK	29174	30	192 × 5	ks	59	12	733	natur - reliéfny
FINE WALL WOOD - STĽPIK PRIEBEŽNÝ 120 SMREK *	29178	210	13 × 13	ks	67	15	1 030	natur - reliéfny
FINE WALL WOOD - STĽPIK KONCOVÝ 120 SMREK *	29186	210	13 × 13	ks	82	15	1 255	natur - reliéfny
FINE WALL WOOD - STĽPIK ROHOVÝ 120 SMREK *	29182	210	13 × 13	ks	67	15	1 030	natur - reliéfny
FINE WALL WOOD - STĽPIK PRIEBEŽNÝ 150 SMREK *	29177	240	13 × 13	ks	67	15	1 165	natur - reliéfny
FINE WALL WOOD - STĽPIK KONCOVÝ 150 SMREK *	29185	240	13 × 13	ks	92	15	1 405	natur - reliéfny
FINE WALL WOOD - STĽPIK ROHOVÝ 150 SMREK *	29181	240	13 × 13	ks	76	15	1 165	natur - reliéfny
FINE WALL WOOD - STĽPIK PRIEBEŽNÝ 180 SMREK *	29176	270	13 × 13	ks	86	15	1 315	natur - reliéfny
FINE WALL WOOD - STĽPIK KONCOVÝ 180 SMREK *	29184	270	13 × 13	ks	104	15	1 585	natur - reliéfny
FINE WALL WOOD - STĽPIK ROHOVÝ 180 SMREK *	29180	270	13 × 13	ks	86	15	1 315	natur - reliéfny
FINE WALL WOOD - STĽPIK PRIEBEŽNÝ 210 SMREK *	29175	299	13 × 13	ks	95	15	1 450	natur - reliéfny
FINE WALL WOOD - STĽPIK KONCOVÝ 210 SMREK *	29183	299	13 × 13	ks	116	15	1 765	natur - reliéfny
FINE WALL WOOD - STĽPIK ROHOVÝ 210 SMREK *	29179	299	13 × 13	ks	95	15	1 450	natur - reliéfny
FINE WALL WOOD - STRIEŠKA DOSKOVÁ SMREK	29187	6,5	193 × 13	ks	36	30	1 105	natur - reliéfny
FINE WALL WOOD - STĽPIKOVÁ STRIEŠKA SMREK	29188	5	18 × 18	ks	4	120	505	natur - reliéfny
FINE WALL WOOD - VLOŽKA DO STĽPIKA SMREK	29189	30	3,5 × 4,5	ks	1,1	VL	1,1	natur - reliéfny

* Pri všetkých stĺpkoch je 80 cm z výšky stĺpika určených do základu.

Výrobok verne imituje prírodný materiál, preto je žiaduce, aby nebola farba výrobku jednotná.





PLOTOVÝ SYSTÉM – NATUR PATINA

Absolútne verná imitácia drevených dosiek nenechá nikoho na pochybách, že ide o plot z dreva. Spája v sebe atraktivitu dreva a skvelé vlastnosti betónu. Na výber máte zo štyroch vzorov, ako sú FOŠŇA, KAZETA, DOSKY a DOSKY PRÚTENÉ, a to v jednostrannom alebo obojstrannom vyhotovení.

NATUR PATINA



STRIEŠKA NA DOSKU
Rozmery: 182 × 13 × 4,6 cm



DOSKA PRE JEDNOSTRANNÉ POUŽITIE KAZETA
Rozmery: 181 × 4,6 × 30 cm

DOSKA PRE OBOJSTRANNÉ POUŽITIE KAZETA
Rozmery: 181 × 4,6 × 30 cm



STĽÍPIK - PRIEBEŽNÝ
Rozmery: 13 × 13 × 292 cm



STĽÍPIK - KONCOVÝ
Rozmery: 13 × 13 × 292 cm



STĽÍPIK - ROHOVÝ
Rozmery: 13 × 13 × 292 cm



STĽÍPIK - T PROFIL
Rozmery: 13 × 13 × 292 cm



DOSKA PRE JEDNOSTRANNÉ POUŽITIE FOŠŇA
Rozmery: 181 × 4,6 × 31 cm

DOSKA PRE OBOJSTRANNÉ POUŽITIE FOŠŇA
Rozmery: 181 × 4,6 × 31 cm



DOSKA PRE JEDNOSTRANNÉ POUŽITIE DOSKA
Rozmery: 181 × 4,6 × 30 cm

DOSKA PRE OBOJSTRANNÉ POUŽITIE DOSKA
Rozmery: 181 × 4,6 × 30 cm



DOSKA PRE JEDNOSTRANNÉ
POUŽITIE DOSKA PRÚTENÁ
Rozmery: 181 × 4,6 × 30 cm



NÁZOV	kód	výška cm	rozмеры d × š cm	merná jednotka	hmotnosť kg/ks	paleta ks	hmotnosť kg/paleta	povrch
NATUR PATINA - STĹPIK PRIEBEŽNÝ	29321	292	13 × 13	ks	105	15	1 600	natur - reliéfny
NATUR PATINA - STĹPIK KONCOVÝ	29322	292	13 × 13	ks	121	15	1 840	natur - reliéfny
NATUR PATINA - STĹPIK ROHOVÝ	29323	292	13 × 13	ks	105	15	1 600	natur - reliéfny
NATUR PATINA - STĹPIK T PROFIL	29324	292	13 × 13	ks	89	15	1 360	natur - reliéfny
NATUR PATINA - DOSKA PRE JEDNOSTRANNÉ POUŽITIE KAZETA	29326	30	181 × 4,6	ks	48	16	793	natur - reliéfny
NATUR PATINA - DOSKA PRE JEDNOSTRANNÉ POUŽITIE FOŠNA	29327	31	181 × 4,6	ks	59	16	969	natur - reliéfny
NATUR PATINA - DOSKA PRE JEDNOSTRANNÉ POUŽITIE DOSKA	29328	30	181 × 4,6	ks	50	16	825	natur - reliéfny
NATUR PATINA - DOSKA PRE JEDNOSTRANNÉ POUŽITIE DOSKA PRÚTENÁ	29381	30	181 × 4,6	ks	60	16	985	natur - reliéfny
NATUR PATINA - DOSKA PRE OBOJSTRANNÉ POUŽITIE KAZETA *	29330	30	181 × 4,6	ks	46	16	761	natur - reliéfny
NATUR PATINA - DOSKA PRE OBOJSTRANNÉ POUŽITIE FOŠNA*	29331	31	181 × 4,6	ks	57	16	937	natur - reliéfny
NATUR PATINA - DOSKA PRE OBOJSTRANNÉ POUŽITIE DOSKA *	29332	30	181 × 4,6	ks	48	16	793	natur - reliéfny
NATUR PATINA - STRIEŠKA NA DOSKU	29352	5	181 × 13	ks	28	16	473	natur - reliéfny

* Pre vytvorenie obojstranného plotu je nutné použiť dvojnásobný počet dosiek pre obojstranné použitie (doska má dekor iba z jednej strany, preto sa vkladajú vždy dve dosky)!

Výrobok verne imituje prírodný materiál, preto je žiaduce, aby nebola farba výrobku jednotná.

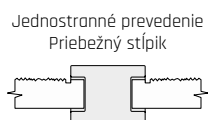



PLOTOVÝ SYSTÉM – FARMÁRSKY PLOT

Samostatne alebo v kombinácii so systémovými prvkami plotového systému TVÁR DREVA je možné vytvoriť kompletnú plotovú konštrukciu slúžiacu na oddelenie priestorov záhrad, parkov, najrôznejších verejných aj súkromných priestranstiev. Vzhľad NATUR PATINA je dokonalou imitáciou prírodného dreva a dodá plotu na atraktivite.

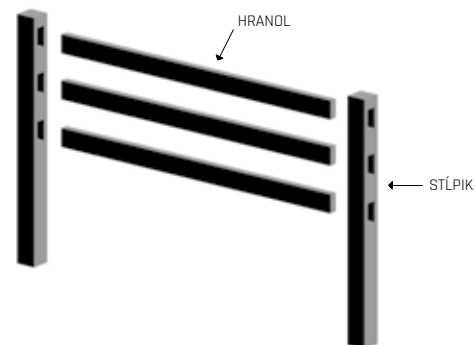

NATUR PATINA

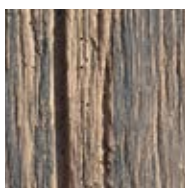

FARMÁRSKY PLOT - HRANOL
Rozmery: 241 × 6 × 14



FARMÁRSKY PLOT - STĽPIK A
Rozmery: 13 × 13 × 70 cm

FARMÁRSKY PLOT - STĽPIK B
Rozmery: 13 × 13 × 145 cm

FARMÁRSKY PLOT - STĽPIK C
Rozmery: 13 × 13 × 183 cm

NÁZOV	kód	výška cm	rozmery d × š cm	merná jednotka	hmotnosť kg/ks	paleta ks	hmotnosť kg/paleta	povrch
FARMÁRSKY PLOT - STĽPIK A	29375	70	13 × 13	ks	23,5	30	730	natur - reliéfny
FARMÁRSKY PLOT - STĽPIK B	29376	145	13 × 13	ks	46	20	945	natur - reliéfny
FARMÁRSKY PLOT - STĽPIK C	29333	183	13 × 13	ks	56,5	20	1 155	natur - reliéfny
FARMÁRSKY PLOT - HRANOL	29334	14	241 × 6	ks	45	15	700	natur - reliéfny

Pozn.: Rozstup otvorov STĽPIKA je 39 cm (merané: stred na stred otvoru).

Výrobok verne imituje prírodný materiál, preto je žiaduce, aby nebola farba výrobku jednotná.

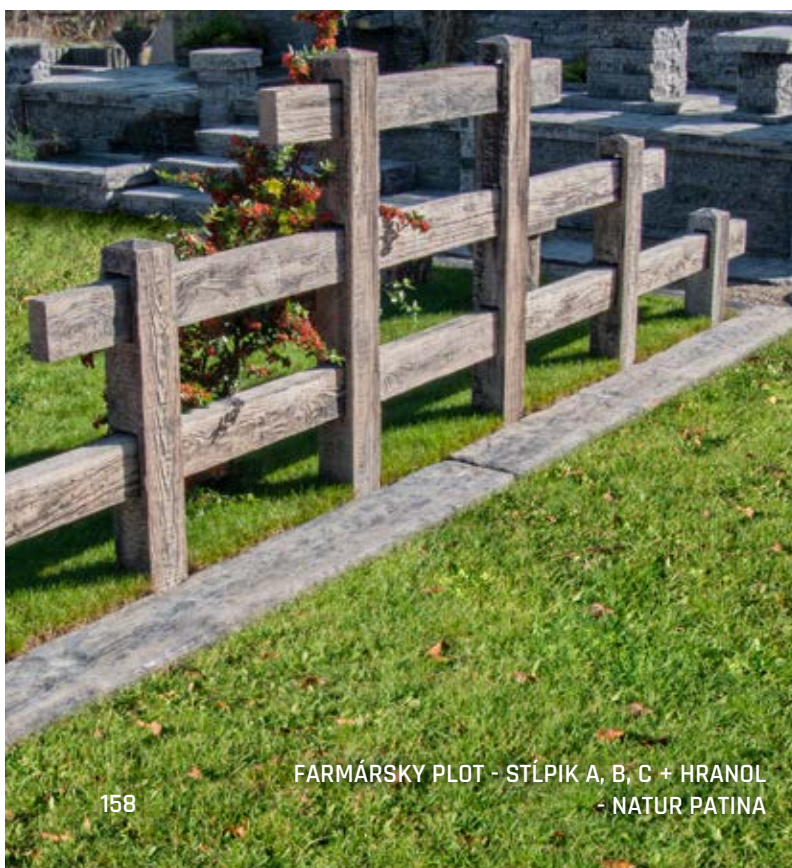

FARMÁRSKY PLOT - STĽPIK A, B, C + HRANOL
- NATUR PATINA

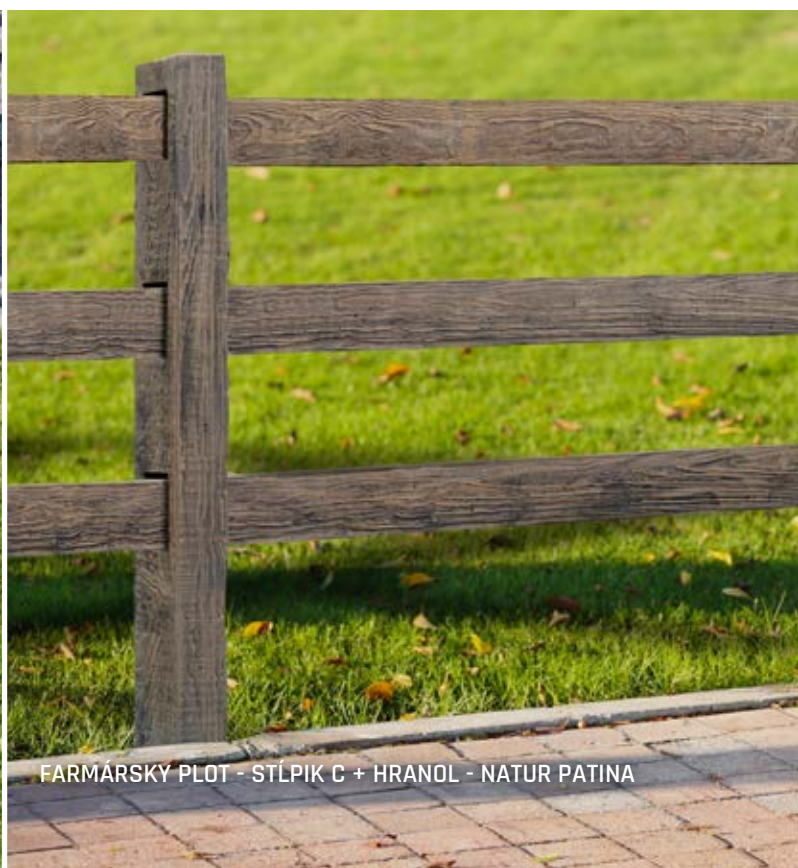

FARMÁRSKY PLOT - STĽPIK C + HRANOL - NATUR PATINA



PLOTY, STENY
A STRIEŠKY
– MUROVACIE A PLOTOVÉ TVAROVKY
A STRIEŠKY



VISO

Tvarovky VISO sú moderným murovacím prvkom. Hlavnou výhodou je ich mnohostranné využitie, minimálna údržba a výstavba bez nutnosti použitia ťažkej mechanizácie. Sú mrazuvzdorné a odolné proti požiaru. Vďaka štyrom typom tvaroviek je možné ľahko tvoriť nielen líniové ploty a nízke oporné steny, ale taktiež drobné záhradné stavby, nosné priečky aj podmurovky. Tvarovky VISO sú stále žiadanejšie aj pre tradičné ploty so stĺpkami a plotovými výplňami medzi nimi. Ploty VISO upútajú moderným vzhľadom, pretože vďaka pomeru výšky a dĺžky a výraznej fazete tvarovky pôsobia ploty plastickým a štíhlym dojmom. Z piatich farebných odtieňov bude rád vybrať aj náročný zákazník.



VISO PRIEBEŽNÝ
Rozmery: 40 × 20 × 15 cm



VISO KONCOVÝ
Rozmery: 40 × 20 × 15 cm



VISO KONCOVÝ
POLOVIČNÝ
Rozmery: 20 × 20 × 15 cm



VISO STĹPIKOVÝ
Rozmery: 40 × 30 × 15 cm

MELÍR SIVÁ

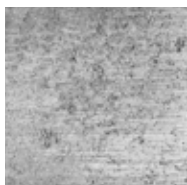

MELÍR PIESKOVÁ



MELÍR TEHLOVÁ



ČERVENÁ



ČIERNA



NÁZOV	kód	výška cm	rozmery d × š cm	merná jednotka	hmotnosť kg/ks	spotreba ks/m ²	paleta ks	hmotnosť kg/paleta	povrch
VISO PRIEBEŽNÝ	25I01	15	40 × 20	ks	14,1	16,66	60	871	standard
VISO KONCOVÝ	25I02	15	40 × 20	ks	13,5	-	60	835	standard
VISO KONCOVÝ POLOVIČNÝ	25I03	15	20 × 20	ks	7,8	-	120	961	standard
VISO STĹPIKOVÝ	25I04	15	40 × 30	ks	19	-	40	785	standard

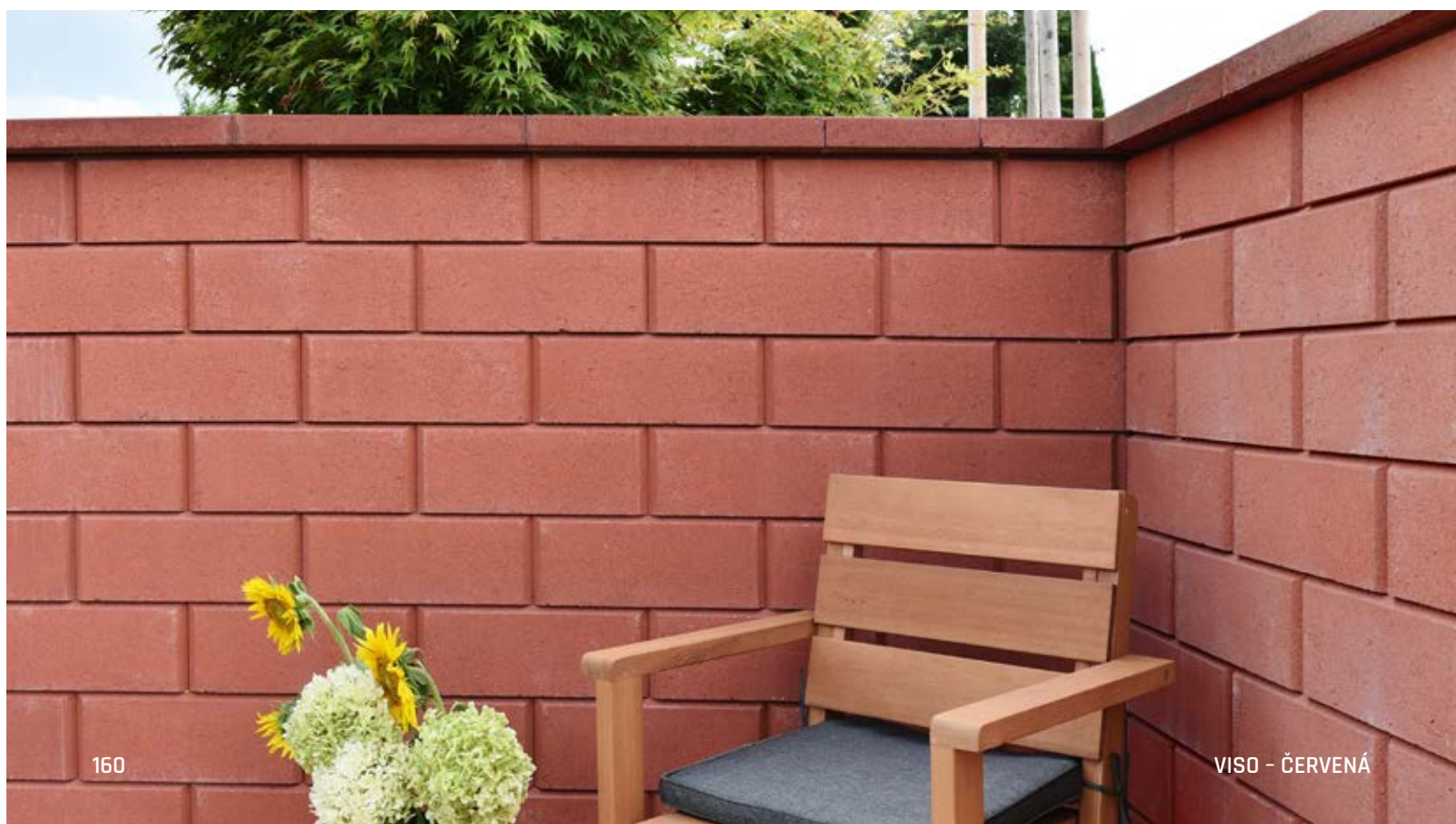





VERSO

Plotový systém VERSO využíva konštrukciu z vibrolisovaných betónových tvárnic s hladkými pohľadovými plochami. Netradičný formát základnej tvárnice s dĺžkou 60 cm, šírkou 30 cm a výškou 15 cm a tromi dutinami v pôdorysnom pohľade dovoľuje stavať priame líniové ploty. Pohľadovo úzka a dlhá tvarovka v stene vytvára dojem modernej ľahkosti. Obvodová drážka v hornej časti tvarovky vytvára v rovine plotu 29 mm hlbokú a 23 mm vysokú pohľadovú škáru. Vďaka nej a dĺžke tvarovky pôsobí vystavená stena mimoriadne zaujímavým plastickým priestorovým dojmom. Túto novinku uvádzame v troch farebných variantoch.



VERSO PRIEBEŽNÝ
Rozmery: 60 × 30 × 15



VERSO KONCOVÝ POLOVIČNÝ
Rozmery: 30 × 30 × 15



VERSO STĹPIKOVÝ
Rozmery: 60 × 30 × 15



VERSO KONCOVÝ
Rozmery: 60 × 30 × 15

SIVÁ

BIELA

ČIERNA



NÁZOV	kód	výška cm	rozmery d × š cm	merná jednotka	hmotnosť kg/ks (vrstva)	spotreba ks/m ²	paleta ks/vrstva	hmotnosť kg/paleta	povrch
VERSO PRIEBEŽNÝ	25J01	15	60 × 30	ks	32	11,11	36	1177	standard
VERSO KONCOVÝ *	25J03	15	60 (30) × 30	vrstva	196	-	6	1201	standard
VERSO STĹPIKOVÝ	25J02	15	60 × 30	ks	32	-	36	1177	standard

* Predaj iba po ucelených vrstvách - 1 vrstva obsahuje: 4 ks koncového kameňa celého (60 × 30) a 4 ks koncového kameňa polovičného (30 × 30).

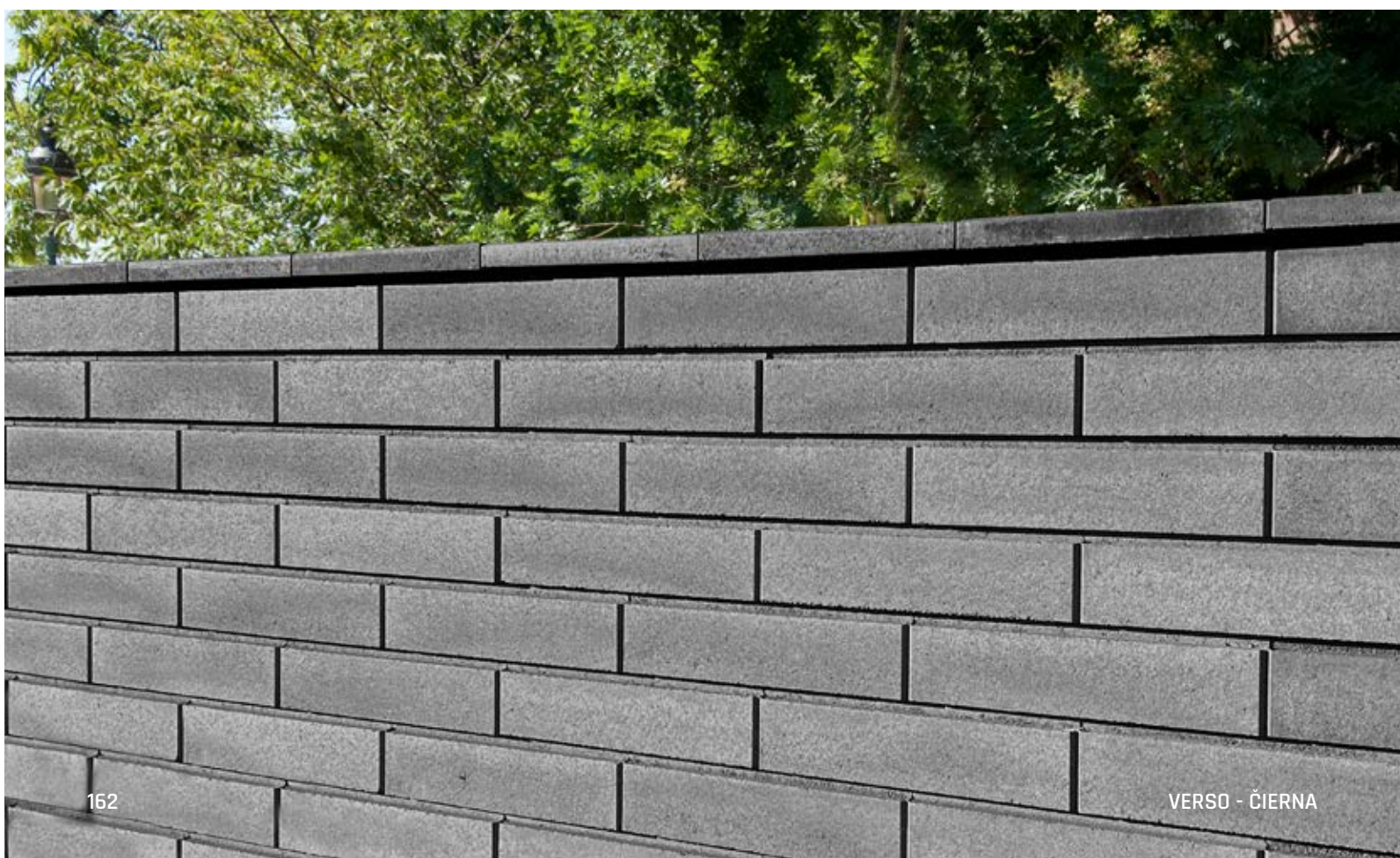



VENEZIA

Jednoduché použitie robí z tohto murovacieho prvku ideálneho kandidáta pre každého, kto hľadá jednoduchý produkt, s ktorým by vybudoval steny aj múriky, ale tiež oplotenie a dokonca aj priečne a nosné steny. Vďaka mnohým farebným variantom si svojho favorita nájde naozaj každý. Striešky a dve tvarovky – stĺpiková a priebežná – dostačujú na to, aby ste dokázali zostaviť dielo podľa svojich predstáv. Vo farebnej škále nájdete aj zaujímavé melírové odtiene.



VENEZIA STĹPIKOVÁ
Rozmery: 39 × 19 × 19 cm



VENEZIA PRIEBEŽNÁ
Rozmery: 39 × 19 × 19 cm

MELÍR SIVÁ



MELÍR PIESKOVÁ



MELÍR TEHLOVÁ



ČERVENÁ



ČIERNÁ



NÁZOV	kód	výška cm	rozmery d × š cm	merná jednotka	hmotnosť kg/ks	spotreba ks/m ²	paleta ks	hmotnosť kg/paleta	povrch
VENEZIA STĹPIKOVÁ	25001	19	39 × 19	ks	20	13,5	60	1 225	standard
VENEZIA PRIEBEŽNÁ	25002	19	39 × 19	ks	19	13,5	60	1 165	standard

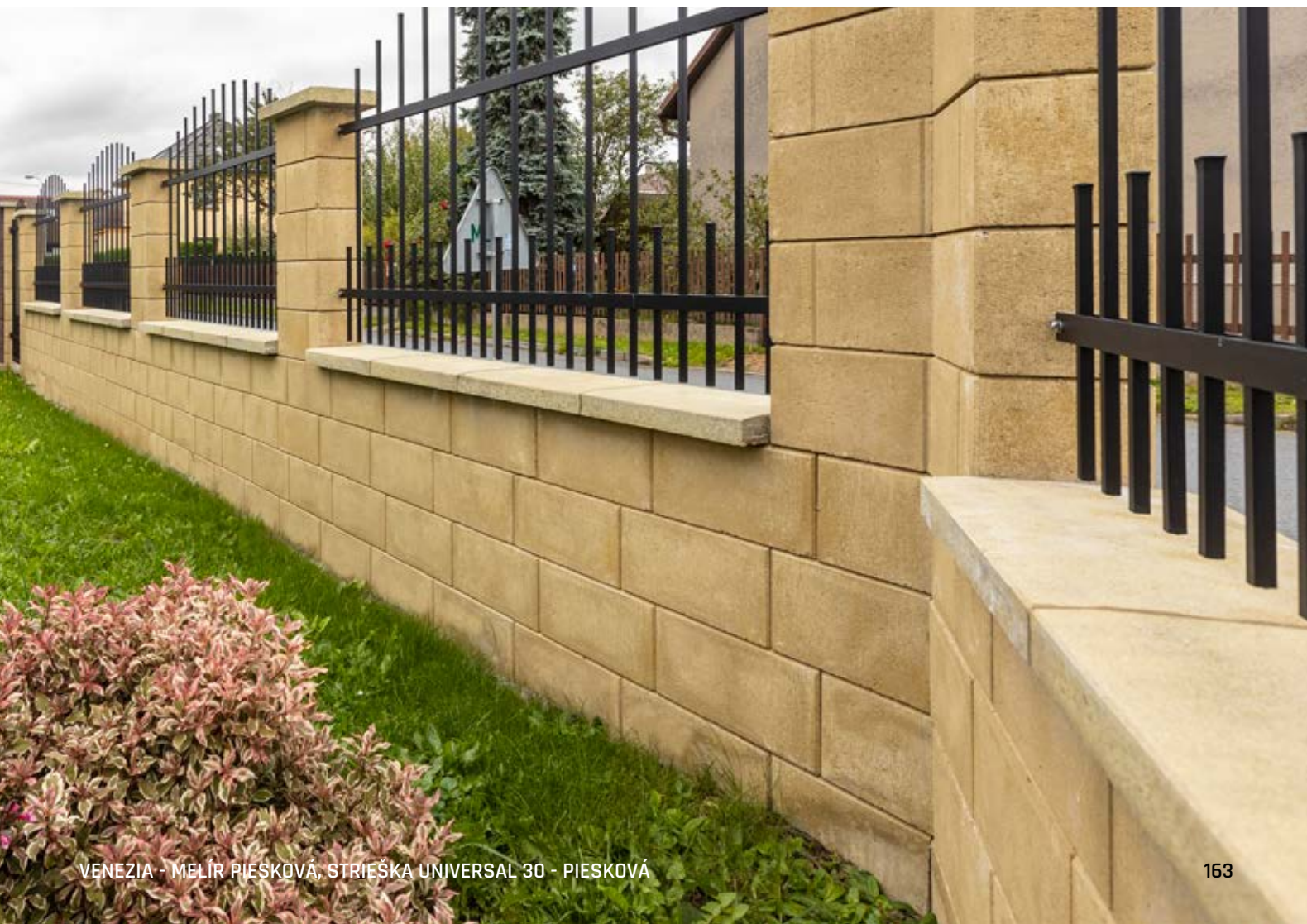



PLOTOVÉ TVÁRNICE - S FÁZOU

Stenu, ktorá je nielen funkčná, ale aj atraktívna, je možné vytvoriť z plotových tvárnic s fazetou. Štiepaný alebo hladký variant bude ozdobou každého sídla. Vďaka mnohým farebným variáciám si každý dokáže vybrať odtieň, ktorý sa dokonale hodí tak k samotnej stavbe, ako aj k jej okoliu. Samozrejmom súčasťou systémového riešenia je bohatá ponuka hladkých a štiepaných striešok pre najrôznejšie konštrukčné prvky.



PT HLADKÁ
Rozmery: 38,5 × 19 × 19 cm



PT C ROHOVÁ
Rozmery: 38,5 × 19 × 19 cm



PT A JEDNOSTRANNÁ
Rozmery: 38,5 × 19 × 19 cm



PT D1 TROJSTRANNÁ
Rozmery: 38,5 × 19 × 19 cm

SIVÁ



ČERVENÁ



ČIERNA



HNEDÁ



OKROVÁ

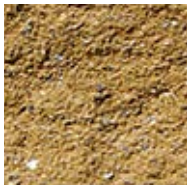

PIESKOVÁ

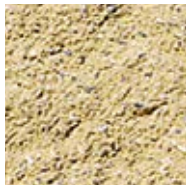

KARAMELOVÁ









PT B OBOJSTRANNÁ
Rozmery: 38,5 × 19 × 19 cm



PT D2 TROJSTRANNÁ
Rozmery: 38,5 × 19 × 19 cm



PT E ŠTVORSTRANNÁ
Rozmery: 38,5 × 19 × 19 cm

NÁZOV	kód	výška cm	rozmery d × š cm	merná jednotka	hmotnosť kg/ks	spotreba ks/m ²	paleta ks	hmotnosť kg/paleta	povrch
 PT A JEDNOSTRANNÁ	25101	19	38,5 × 19	ks	22,5	12,5	60	1 375	standard - štiepaný
 PT B OBOJSTRANNÁ	25102	19	38,5 × 19	ks	22,5	12,5	50	1 150	standard - štiepaný
 PT C ROHOVÁ	25103	19	38,5 × 19	ks	23	12,5	60	1 405	standard - štiepaný
 PT D1 TROJSTRANNÁ	25104	19	38,5 × 19	ks	23	12,5	50	1 175	standard - štiepaný
 PT D2 TROJSTRANNÁ	25105	19	38,5 × 19	ks	23	12,5	50	1 175	standard - štiepaný
 PT E ŠTVORSTRANNÁ	25106	19	38,5 × 19	ks	23	12,5	50	1 175	standard - štiepaný
 PT HLADKÁ *	25107	19	38,5 × 19	ks	16,5	12,5	75	1 263	standard

Pozn.: Pri PLOTOVÝCH TVÁRNICIACH sú fazety na všetkých zvislých a horných hranách.

* Jedna paleta vždy obsahuje 10 kusov polovičných prvkov PT hladkých, v každej vrstve sú 2 kusy.



PT HLADKÁ + STRIEŠKA PRIEBEŽNÁ - OKROVÁ



PT B OBOJSTRANNÁ + STRIEŠKA PRIEBEŽNÁ, STIEPANÁ 30 + PT E ŠTVORSTRANNÁ - SIVÁ



OKRASNÉ TVÁRNICE - BEZ FÁZY

Hladké aj štiepané plotové tvárnice patria medzi najobľúbenejšie spôsoby oplotenia. Vďaka ostro rezaným hranám zvýraznia vzhľad každej stavby bez ohľadu na to, či ide o stavbu klasickú alebo modernú. Využijete ich hlavne pri ukončení záhradných plotov, najrôznejších múrikov či oporných stien. Široké spektrum striešok rozširuje konštrukčné možnosti celého systému.



OKRASNÁ TVÁRNICA
JEDNOSTRANNÁ A
Rozmery: 39 × 19,5 × 19 cm



OKRASNÁ TVÁRNICA
OBOJSTRANNÁ B
Rozmery: 39 × 20 × 19 cm



OKRASNÁ TVÁRNICA
ROHOVÁ C
Rozmery: 39,5 × 19,5 × 19 cm



OKRASNÁ TVÁRNICA
TROJSTRANNÁ D1
Rozmery: 40 × 19,5 × 19 cm



OKRASNÁ TVÁRNICA
TROJSTRANNÁ D2
Rozmery: 39,5 × 20 × 19 cm



OKRASNÁ TVÁRNICA
ŠTVORSTRANNÁ E
Rozmery: 40 × 20 × 19 cm



OKRASNÁ TVÁRNICA
HLADKÁ H
Rozmery: 39 × 19 × 19 cm



OKRASNÁ TVÁRNICA
JEDNOSTRANNÁ A15
Rozmery: 39 × 14,5 × 19 cm



OKRASNÁ TVÁRNICA G
Rozmery: 39 × 9,5 × 19 cm

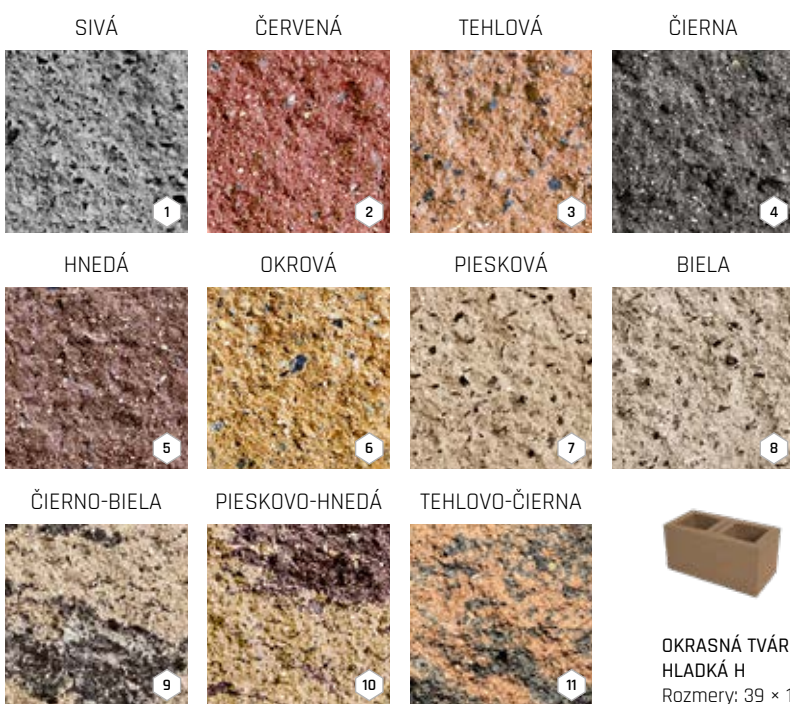

	NÁZOV	kód	výška cm	rozmery d × š cm	merná jednotka	hmotnosť kg/ks	spotreba ks/m ²	paleta ks	hmotnosť kg/paleta	DOSTUPNÉ FARBY	povrch
	OKRASNÁ TVÁRNICA JEDNOSTRANNÁ A	25A01	19	39 × 19,5	ks	22,5	12,5	60	1 375		standard - štiepaný
	OKRASNÁ TVÁRNICA OBOJSTRANNÁ B	25A02	19	39 × 20	ks	22,5	12,5	50	1 150		standard - štiepaný
	OKRASNÁ TVÁRNICA ROHOVÁ C	25A03	19	39,5 × 19,5	ks	23	12,5	60	1 405		standard - štiepaný
	OKRASNÁ TVÁRNICA TROJSTRANNÁ D1	25A04	19	40 × 19,5	ks	23	12,5	60	1 405		standard - štiepaný
	OKRASNÁ TVÁRNICA TROJSTRANNÁ D2	25A05	19	39,5 × 20	ks	23	12,5	50	1 175		standard - štiepaný
	OKRASNÁ TVÁRNICA ŠTVORSTRANNÁ E	25A06	19	40 × 20	ks	23	12,5	50	1 175		standard - štiepaný
	OKRASNÁ TVÁRNICA HLADKÁ H	25A07	19	39 × 19	ks	16,5	12,5	60	1 015		standard
	OKRASNÁ TVÁRNICA G	25A08	19	39 × 9,5	ks	15	12,5	96	1 465		standard - štiepaný
	OKRASNÁ TVÁRNICA JEDNOSTRANNÁ A15	25A12	19	39 × 14,5	ks	16,9	12,5	64	1 107		standard - štiepaný



OKRASNÁ TVÁRNICE OBOJSTRANNÁ B + ROHOVÁ C + ŠTVORSTRANNÁ E + STRIEŠKA PRIEBEŽNÁ, ŠTIEPANÁ 30 - TEHLOVÁ



OKRASNÁ TVÁRNICA OBOJSTRANNÁ B + ROHOVÁ C - PIESKOVÁ + STRIEŠKA UNIVERSAL 30 - BIELA



MUROVACIE BLOKY – HISTORY

Ak vyžadujete pre stavbu netradičný vzhľad, ponúkame jedinečný špeciálne ostarený povrch poskytujúci produktovému radu HISTORY výraznú časovú patinu. Pomocou murovacích blokov HISTORY môžete vybudovať zaujímavé stavby – okrem rôznych typov plotov sú bloky vhodné aj pre menšie objekty, ako sú altány, záhradné kuchyne či drobné oporné alebo deliace múriky v odpočinkových zákutiach. Bloky HISTORY je možné vzájomne kombinovať a vytvárať tak v murive zaujímavé skladby. Samozrejmosťou je aj možnosť vymurovať krásne ploty so stĺpiky a plotovými výplňami. Deväť odtieňov blokov zodpovedá ponuke farebného spektra dlažby HISTORY, ktorá bude skvele ladiť ku každému murivu.

SIVÁ

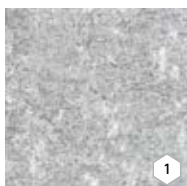

HNEDÁ



ČERVENO-OKROVÁ

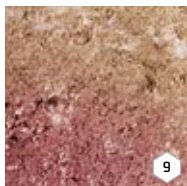

ČERVENÁ

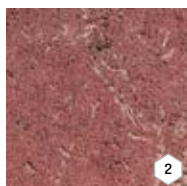

OKROVÁ



TEHLOVÁ



PIESKOVÁ



ČIERNA

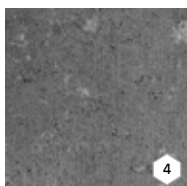

TAMPICO



MUROVACÍ BLOK HISTORY - ZÁKLADNÝ KAMEŇ
Rozmery: 39 × 19 × 19 cm



MUROVACÍ BLOK HISTORY - ZÁKLADNÝ KAMEŇ POLOVIČNÝ
Rozmery: 19 × 19 × 19 cm



MUROVACÍ BLOK HISTORY - NÍZKY KAMEŇ S OTVORMI
Rozmery: 39 × 19 × 9 cm



MUROVACÍ BLOK HISTORY - NÍZKY KAMEŇ POLOVIČNÝ
Rozmery: 19 × 19 × 9 cm



MUROVACÍ BLOK HISTORY MINI
Rozmery: 27 × 18 × 13,5 cm



MUROVACÍ BLOK HISTORY - STRIEŠKA
Rozmery: 28 × 21 × 7 cm



MUROVACÍ BLOK HISTORY - STRIEŠKA - STREDOVÁ KOCKA
Rozmery: 7 × 7 × 7 cm

NÁZOV	kód	výška cm	rozmery d × š cm	merná jednotka	hmotnosť kg/ks	spotreba ks/m ²	paleta ks	hmotnosť kg/paleta	DOSTUPNÉ FARBY	povrch
MUROVACÍ BLOK HISTORY - ZÁKLADNÝ KAMEŇ	25501	19	39 × 19	ks	27	12,5	48	1 321	1 2 3 4 5 6 7 8 9	history
MUROVACÍ BLOK HISTORY - ZÁKLADNÝ KAMEŇ POLOVIČNÝ	25502	19	19 × 19	ks	13	25	96	1 273	1 2 3 4 5 6 7 8 9	history
MUROVACÍ BLOK HISTORY - NÍZKY KAMEŇ POLOVIČNÝ	25505	9	19 × 19	ks	7,2	50	192	1 407	1 2 3 4 5 6 7 8 9	history
MUROVACÍ BLOK HISTORY - NÍZKY KAMEŇ S OTVORMI	25506	9	39 × 19	ks	13	25	96	1 273	1 2 3 4 5 6 7 8 9	history
MUROVACÍ BLOK HISTORY - STRIEŠKA	25510	7	28 × 21	ks	8,8	4,76 ks/bm	128	1 151	1 2 3 4 5 6 7 8 9	history
MUROVACÍ BLOK HISTORY - STRIEŠKA - STREDOVÁ KOCKA	25504	7	7 × 7	ks	0,7	-	VL	0,7	1 2 3 4 5 6 7 9	history
MUROVACÍ BLOK HISTORY MINI	25507	13,5	27 × 18	ks	11,2	24,6	112	1 279	1 7	history





MUROVACIE TEHLY – HISTORY

Na špičke oblúbenosti sa stále držia murovacie tehly. Nestárnúca klasika, pomocou ktorej vytvoríte pôsobivé stavby v záhrade alebo na pozemku okolo domu. Vďaka veľkému množstvu farebných odtieňov dokonale splynú s každým prostredím. Pre váš projekt môžete vybrať tehlu s historickou patinou (tehla HISTORY), alebo tehlu hladkú. Vďaka vzhľadovej podobnosti môžete konštrukcie z murovacích tehál opticky priradiť k stavbám, zhotoveným z murovacích tehál HISTORY.



TEHLA HISTORY MUROVACIA I.
Rozmery: 29 × 14 × 6,5 cm



TEHLA HISTORY MUROVACIA II.
Rozmery: 26 × 15,6 × 6 cm



TEHLA HLADKÁ I.
Rozmery: 29 × 14 × 6,5 cm

SIVÁ

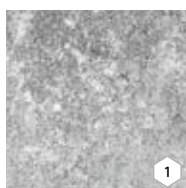

1

ČERVENÁ

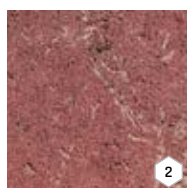

2

OKROVÁ



3

TAMPICO



4

GIRALDA



5

TEHLOVÁ



6

PIESKOVÁ



7

NÁZOV	kód	výška cm	rozmery d × š cm	merná jednotka	hmotnosť kg/ks	spotreba ks/m ²	paleta ks	hmotnosť kg/paleta	DOSTUPNÉ FARBY	povrch
TEHLA HISTORY MUROVACIA I.	25701	6,5	29 × 14	ks	5,8	44	240	1 417	1 2 3 4 5	history
TEHLA HISTORY MUROVACIA II.	25703	6	26 × 15,6	ks	5,3	52,9	220	1 191	6 7	history
TEHLA HLADKÁ I.	25702	6,5	29 × 14	ks	5,8	44	255	1 504	1 2	standard





STRIEŠKY HLADKÉ A ŠTIEPANÉ

Aby boli vaše steny či ploty dokonalé, nezabudnite ich doplniť hladkými či štiepanými strieškami, ktoré vám pomôžu ochrániť stavbu pred nepriaznivými poveternostnými vplyvmi. Veľké množstvo farebných variantov umožňuje tento prvok dokonale zladit' s farbou tvaroviek alebo stavebných blokov.

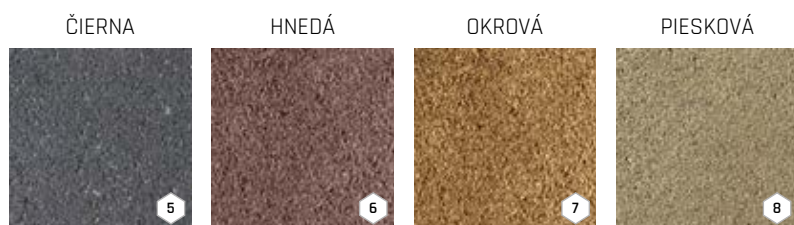
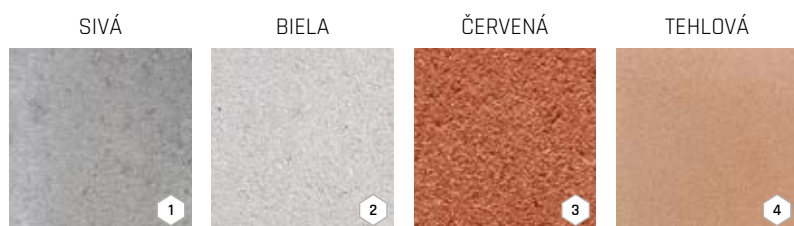

STRIEŠKA PRIEBEŽNÁ, ŠTIEPANÁ 30
Rozmery: 20 × 30 × 7 cm



STRIEŠKA ZD - STĽPIKOVÁ, ŠTIEPANÁ
Rozmery: 45 × 45 × 5 cm



STRIEŠKA PRIEBEŽNÁ, STĽPIKOVÁ 50
Rozmery: 50 × 50 × 5,5 cm



STRIEŠKA PRIEBEŽNÁ, 30
Rozmery: 40 × 30 × 5,5 cm

STRIEŠKA PRIEBEŽNÁ, 40
Rozmery: 50 × 40 × 5 cm



STRIEŠKA UNIVERSAL 30
Rozmery: 50 × 30 × 5,5 cm



STRIEŠKA UNIVERSAL 50
Rozmery: 50 × 50 × 5,5 cm



UKONČOVACIA STRIEŠKA 30
Rozmery: 45 × 30 × 7,5 cm



STĽPIKOVÁ STRIEŠKA 50
Rozmery: 50 × 50 × 7,5 cm



STĽPIKOVÁ STRIEŠKA 30
Rozmery: 50 × 30 × 7,5 cm



STRIEŠKA LA DÉFENSE 25
Rozmery: 100 × 25 × 5 cm



ZÁKRYTOVÁ STRIEŠKA 30
Rozmery: 80 × 30 × 7,5 cm



ZÁKRYTOVÁ STRIEŠKA 30 POLOVIČNÁ
Rozmery: 40 × 30 × 7,5 cm



ROHOVÁ STRIEŠKA 30
Rozmery: 45 × 45 × 7,5 cm

STRIEŠKA LA DÉFENSE 40
Rozmery: 100 × 40 × 5 cm

NÁZOV	kód	výška cm	rozmery d × š cm	merná jednotka	hmotnosť kg/ks	spotreba ks/bm	paleta ks	hmotnosť kg/paleta	DOSTUPNÉ FARBY	povrch
STRIEŠKA PRIEBEŽNÁ, ŠTIEPANÁ 30	25204	7	20 × 30	ks	6,2	5	120	769	1 2 3 4 5 6 7 8	standard - štiepaný
STRIEŠKA ZD - STĽPIKOVÁ, ŠTIEPANÁ	25201	5	45 × 45	ks	23	2,2	48	1129	1 3 5 6 7 8	standard - štiepaný
STRIEŠKA PRIEBEŽNÁ, STĽPIKOVÁ 50	25203	5,5	50 × 50	ks	28,4	2	40	1161	1 2 3 4 5 6 7 8	standard
STRIEŠKA PRIEBEŽNÁ, 30	25210	5,5	40 × 30	ks	13,9	2,5	80	1137	1 2 3 4 5 6 7 8	standard
STRIEŠKA PRIEBEŽNÁ, 40	25205	5	50 × 40	ks	21,7	2	60	1327	1 2 3 4 5 6 7 8	standard
STRIEŠKA UNIVERSAL 30	25207	5,5	50 × 30	ks	18,5	2	80	1505	1 2 3 4 5 6 7 8	standard
STRIEŠKA UNIVERSAL 50	25208	5,5	50 × 50	ks	27,5	2	48	1345	1 2 3 4 5 6 7 8	standard
STRIEŠKA LA DÉFENSE 25	25602	5	100 × 25	ks	28,5	1	15	453	9	natur
STRIEŠKA LA DÉFENSE 40	25603	5	100 × 40	ks	45	1	10	475	9	natur
ZÁKRYTOVÁ STRIEŠKA 30	25211	7,5	80 × 30	ks	35	1,25	32	1145	1	natur
ZÁKRYTOVÁ STRIEŠKA 30 POLOVIČNÁ	25212	7,5	40 × 30	ks	18	2,5	64	1177	1	natur

NÁZOV	kód	výška cm	rozmery d × š cm	merná jednotka	hmotnosť kg/ks	spotreba ks/bm	paleta ks	hmotnosť kg/paleta	DOSTUPNÉ FARBY	povrch
UKONČOVACIA STRIEŠKA 30	25213	7,5	45 × 30	ks	20	2,2	64	1 305	1	natur
ROHOVÁ STRIEŠKA 30	25214	7,5	45 × 45	ks	26	-	6	181	1	natur
STĽPIKOVÁ STRIEŠKA 30	25215	7,5	50 × 30	ks	20	-	32	665	1	natur
STĽPIKOVÁ STRIEŠKA 50	25216	7,5	50 × 50	ks	33	-	6	223	1	natur



STRIEŠKA PRIEBEŽNÁ 30 - ČERVENÁ

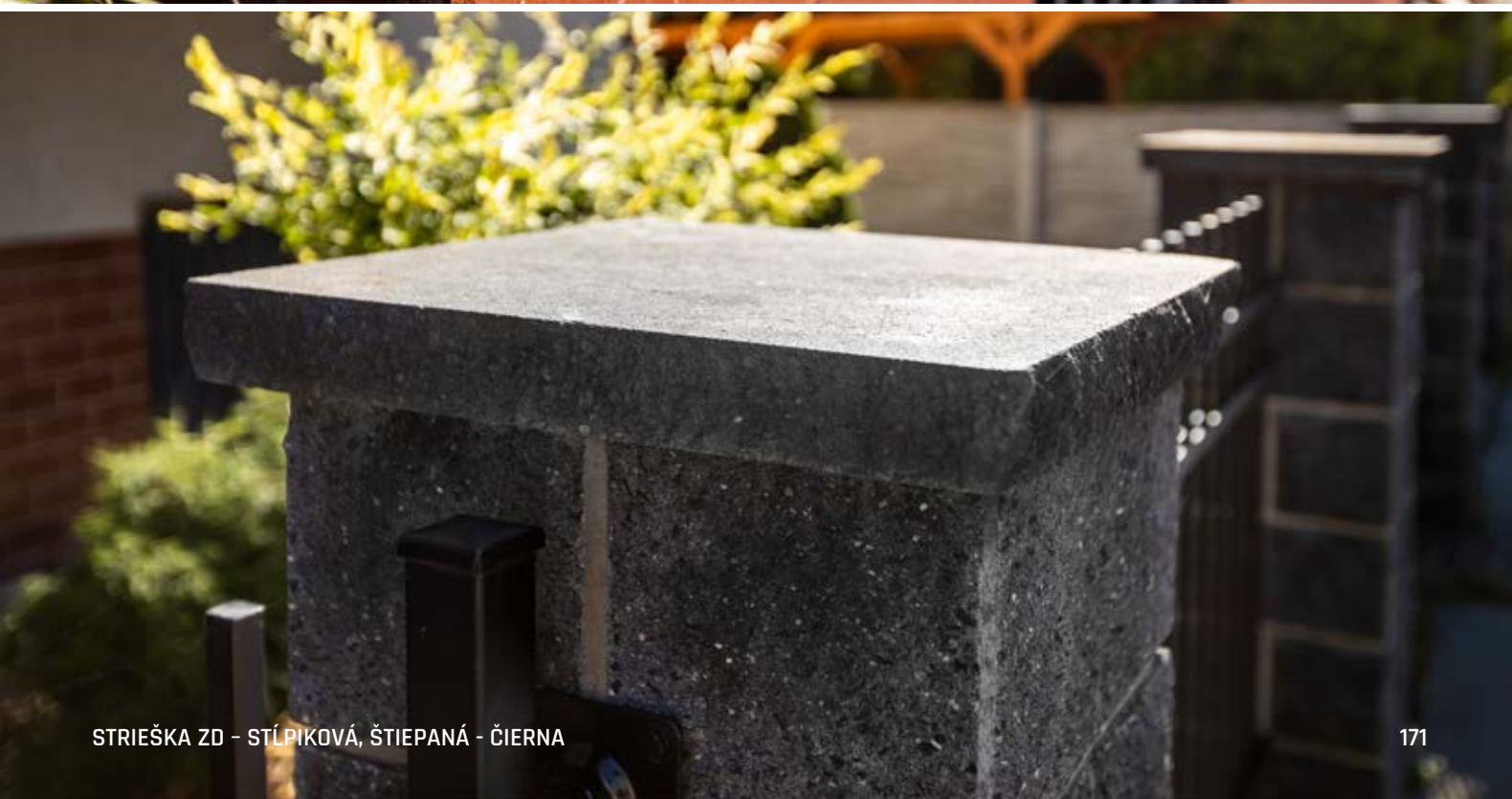

STRIEŠKA ZD - STĽPIKOVÁ, ŠTIEPANÁ - ČIERNA



STRATENÉ DEBNENIE

Pri stavbe základných stien a podmuroviek je aktuálne najvyužívanejším trendom tzv. stratené debnenie, a to predovšetkým vďaka cene realizácie a rýchlosti výstavby a takisto vďaka prírodnej farbe, kvôli ktorej sa hodí do každého prostredia. Využíva betón ako pevný a energeticky nenáročný materiál, ktorý sa naleje do pripraveného debnenia.



STRATENÉ DEBNENIE 10
Rozmery: 50 × 10 × 25 cm



STRATENÉ DEBNENIE 15
Rozmery: 50 × 15 × 25 cm



STRATENÉ DEBNENIE 20
Rozmery: 50 × 20 × 25 cm

SIVÁ



STRATENÉ DEBNENIE 25
Rozmery: 50 × 25 × 25 cm



STRATENÉ DEBNENIE 30
Rozmery: 50 × 30 × 25 cm



STRATENÉ DEBNENIE 40
Rozmery: 50 × 40 × 25 cm



STRATENÉ DEBNENIE 50
Rozmery: 30 × 50 × 25 cm

NÁZOV	kód	výška cm	rozmery d × š cm	merná jednotka	hmotnosť kg/ks	spotreba ks/m ²	paleta ks	hmotnosť kg/paleta	Objem výplňového betónu		povrch
									l	m ³	
STRATENÉ DEBNENIE 10	25301	25	50 × 10	ks	19,8	8	88	1767	4,5	0,0045	standard
STRATENÉ DEBNENIE 15	25302	25	50 × 15	ks	21	8	64	1369	8,5	0,0085	standard
STRATENÉ DEBNENIE 20	25303	25	50 × 20	ks	24,6	8	60	1501	14,0	0,0140	standard
STRATENÉ DEBNENIE 25	25307	25	50 × 25	ks	25	8	50	1275	19,0	0,0190	standard
							40	1025			
STRATENÉ DEBNENIE 30	25304	25	50 × 30	ks	28	8	40	1145	25,0	0,0250	standard
STRATENÉ DEBNENIE 40	25305	25	50 × 40	ks	35	8	30	1075	36,0	0,0360	standard
STRATENÉ DEBNENIE 50	25306	25	30 × 50	ks	26	13,33	40	1065	25,0	0,0250	standard





PLOTY, STENY A STRIEŠKY – DOPLNKY



DOPLNKY K PLOTOM

Používajú sa na výstavbu plotov a iných ľahkých zakotvených konštrukcií. Môžu sa využiť tiež pod ploty pri drôtených pletivách, zváraných sieťach aj plotových paneloch.

SIVÁ

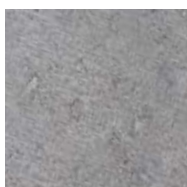

PÄTKA PLOTOVÁ PRIEBEŽNÁ
Rozmery: 20 × 20 × 30 cm
Vnútorný priemer pätky: 7,5 cm



PODHRABOVÁ DOSKA 250
Rozmery: 234 × 5 × 24,5 cm



PODHRABOVÁ DOSKA 300
Rozmery: 284 × 5 × 24,5 cm

NÁZOV	kód	výška cm	rozmery d × š cm	merná jednotka	hmotnosť kg/ks	paleta ks	hmotnosť kg/paleta	povrch
PÄTKA PLOTOVÁ PRIEBEŽNÁ	25F01	30	20 × 20	ks	19	32	633	standard
PODHRABOVÁ DOSKA 250	25F02	24,5	234 × 5	ks	69	10	715	natur
PODHRABOVÁ DOSKA 300	25F03	24,5	284 × 5	ks	84	10	865	natur



DOPLNKY K MUROVACÍM PRVKOM

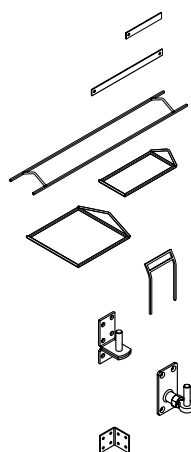

NÁZOV	kód	rozmery d / š / v (cm)	merná jednotka	hmotnosť kg/ks	paleta ks	hmotnosť kg/balenie
DRŽIAK VÝPLNE KRAJOVÝ	28110	27,5 × 4 × 0,5	ks	0,5	VL	0,5
DRŽIAK VÝPLNE PRIEBEŽNÝ	28111	55 × 4 × 0,5	ks	0,5	VL	0,5
MUROVACIA ŠABLONA PRIEBEŽNÁ	28112	120 × 19 × 1	ks	0,5	VL	0,5
MUROVACIA ŠABLONA STĹPIKOVÁ 39 / 19	28113	39 × 19 × 1	ks	0,5	VL	0,5
MUROVACIA ŠABLONA STĹPIKOVÁ 39 / 39	28114	39 × 39 × 1	ks	0,5	VL	0,5
MUROVACIA ŠABLONA PRE ZVISLÚ ŠPÁRU	28115	19 × 19 × 1	ks	0,25	VL	0,25
PÁNT	38116	5,5 × 4 × 10	ks	0,25	VL	0,3
STAVIACI PÁNT	38117	8 × 5 × 10	ks	0,25	VL	0,3
DRŽIAK PLOTOVEJ VÝPLNE	38118	4 × 4 × 4	ks	0,5	VL	0,5



MUROVACIA A ŠPÁROVACIA MALTA

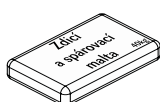

NÁZOV	kód	merná jednotka	balenie kg	paleta ks	spotreba kg/bm
JEDNOKROKOVÁ MUROVACIA A ŠPÁROVACIA MALTA	38137	balenie	40	30	3,80*

* Uvedená spotreba je iba orientačná.



SVÁHOVÉ TVÁRNICE A OPORNÉ STENY



MURÁNO

Širokú škálu výrobkov v produktovom rade MURÁNO charakterizuje mimoriadne atraktívny vzhľad povrchu štiepaného prírodného kameňa. Murovacie kamene sú nádherným pohľadovým materiálom pre stavbu plotových stien a podmuraviek. Sú však tiež využiteľné ako okrasné múriky, oddeľujúce vybrané partie v záhrade, alebo ako oporné steny, riešiacie členité výškové rozdiely v teréne. Určite budú výraznou dominantou každej záhrady. MURÁNO ponúkame pre hrúbku muriva 25 cm, ktoré obsahuje prvky s výškami 7, 14 a 21 cm, takže pri stavbe sa vyhrá každý. V rade MURÁNO v deviatich farebných odtieňoch záujemcovia nájdu skutočne všetko, čo pre potreby záhradnej architektúry potrebujú – dokonca aj schodiskový blok a palisádu. Tento produktový rad odporúčame kombinovať s dlažbou CARCASSONNE.



MURÁNO 7 / 25 ZÁKLADNÝ KAMEŇ
Rozmery: 25 × 25 × 7 cm



MURÁNO 7 / 25 KONCOVÝ 3/4 KAMEŇ
Rozmery: 18,7 × 25 × 7 cm

MURÁNO 14 / 25 ZÁKLADNÝ KAMEŇ
Rozmery: 44 × 25 × 14 cm

MURÁNO 14 / 25 KONCOVÝ 3/4 KAMEŇ
Rozmery: 33 × 25 × 14 cm

MURÁNO 21 / 25 ZÁKLADNÝ KAMEŇ
Rozmery: 48 × 25 × 21 cm

MURÁNO 21 / 25 KONCOVÝ 3/4 KAMEŇ
Rozmery: 36 × 25 × 21 cm

PIESKOVÁ



ČIERNO-BIELA

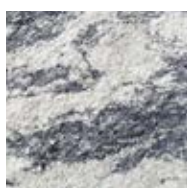

TEHLOVO-ČIERNÁ



LATTE

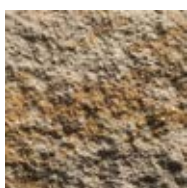

SIVO-ČIERNÁ

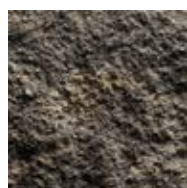

ALBIA



BAHIA

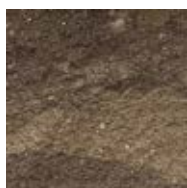

GRANIA



SABIA

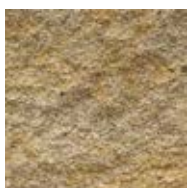

MURÁNO 7 / 25 KONCOVÝ 1/4 KAMEŇ
Rozmery: 6,3 × 25 × 7 cm

MURÁNO 14 / 25 KONCOVÝ 1/4 KAMEŇ
Rozmery: 11 × 25 × 14 cm

MURÁNO 21 / 25 KONCOVÝ 1/4 KAMEŇ
Rozmery: 12 × 25 × 21 cm



MURÁNO 7 / 35 STRIEŠKA
Rozmery: 25 × 35 × 7 cm

NÁZOV	kód	výška cm	rozмеры d × š cm	merná jednotka	hmotnosť kg/ks	spotreba ks/m ²	paleta ks	hmotnosť kg/paleta	povrch
<input type="checkbox"/> MURÁNO 7 / 25 ZÁKLADNÝ KAMEŇ	25916	7	25 × 25	ks	8,5	57,14	120	1 045	standard - štiepaný
<input type="checkbox"/> MURÁNO 7 / 25 KONCOVÝ 3/4 KAMEŇ	25917	7	18,7 × 25	ks	6,1	-	160	1 001	standard - štiepaný
<input type="checkbox"/> MURÁNO 7 / 25 KONCOVÝ 1/4 KAMEŇ	25918	7	6,3 × 25	ks	2,2	-	240	553	standard - štiepaný
<input type="checkbox"/> MURÁNO 14 / 25 ZÁKLADNÝ KAMEŇ	25904	14	44 × 25	ks	30	16,23	32	985	standard - štiepaný
<input type="checkbox"/> MURÁNO 14 / 25 KONCOVÝ 3/4 KAMEŇ	25905	14	33 × 25	ks	22,2	-	48	1 091	standard - štiepaný
<input type="checkbox"/> MURÁNO 14 / 25 KONCOVÝ 1/4 KAMEŇ	25906	14	11 × 25	ks	7,4	-	64	499	standard - štiepaný
<input type="checkbox"/> MURÁNO 21 / 25 ZÁKLADNÝ KAMEŇ	25910	21	48 × 25	ks	49	9,92	24	1 201	standard - štiepaný
<input type="checkbox"/> MURÁNO 21 / 25 KONCOVÝ 3/4 KAMEŇ	25911	21	36 × 25	ks	37,7	-	32	1 231	standard - štiepaný
<input type="checkbox"/> MURÁNO 21 / 25 KONCOVÝ 1/4 KAMEŇ	25912	21	12 × 25	ks	10,5	-	96	1 033	standard - štiepaný
<input type="checkbox"/> MURÁNO 7 / 35 STRIEŠKA	25923	7	25 × 35	ks	12	4 ks/bm	90	1 105	standard - štiepaný

výrobok je obojstranne štiepaný

výrobok je trojstranne štiepaný



MURÁNO + CARCASSONNE - SABIA



MURÁNO + CARCASSONNE - ALBIA



GABON

Skvelo vyzerajúci betónový plot z GABONU spoľahlivo ochráni vaše súkromie. S týmito kameňmi dokážete vytvoriť nádherné rovné či stupňovité steny, ktoré môžu stáť samostatne, alebo ako súčasť inej stavby. Budovať môžete pomocou troch základných formátov kameňov, pričom každý z formátov je k dispozícii v troch výškach – 7, 14 a 21 cm. Tieto prvky a ich kombinácie v spojení so strieškou vytvárajú jednoduchý systém, s ktorým je radosť stavať. Na výber sú dve farebné riešenia.

BLANCO



PRETO



GABON 7 / 25 ZÁKLADNÝ KAMEŇ
Rozmery: 25 × 25 × 7 cm



GABON 14 / 25 ZÁKLADNÝ KAMEŇ
Rozmery: 44 × 25 × 14 cm

GABON 7 / 25 KONCOVÝ 3/4 KAMEŇ
Rozmery: 18,7 × 25 × 7 cm

GABON 14 / 25 KONCOVÝ 3/4 KAMEŇ
Rozmery: 33 × 25 × 14 cm

GABON 7 / 25 KONCOVÝ 1/4 KAMEŇ
Rozmery: 6,3 × 25 × 7 cm

GABON 14 / 25 KONCOVÝ 1/4 KAMEŇ
Rozmery: 11 × 25 × 14 cm



GABON 7 / 35 STRIEŠKA
Rozmery: 25 × 35 × 7 cm



GABON 21 / 25 ZÁKLADNÝ KAMEŇ
Rozmery: 48 × 25 × 21 cm

GABON 21 / 25 KONCOVÝ 3/4 KAMEŇ
Rozmery: 36 × 25 × 21 cm

GABON 21 / 25 KONCOVÝ 1/4 KAMEŇ
Rozmery: 12 × 25 × 21 cm

	NÁZOV	kód	výška cm	rozmery d × š cm	merná jednotka	hmotnosť kg/ks	spotreba ks/m ²	paleta ks	hmotnosť kg/paleta	povrch
<input type="checkbox"/>	GABON 7 / 25 ZÁKLADNÝ KAMEŇ	25406	7	25 × 25	ks	8,5	57,14	120	1 045	standard - štiepaný, otlkaný
<input type="checkbox"/>	GABON 7 / 25 KONCOVÝ 3/4 KAMEŇ	25407	7	18,7 × 25	ks	6,1	-	120	757	standard - štiepaný, otlkaný
<input type="checkbox"/>	GABON 7 / 25 KONCOVÝ 1/4 KAMEŇ	25408	7	6,3 × 25	ks	2,2	-	240	553	standard - štiepaný, otlkaný
<input type="checkbox"/>	GABON 14 / 25 ZÁKLADNÝ KAMEŇ	25409	14	44 × 25	ks	30	16,23	36	1 105	standard - štiepaný, otlkaný
<input type="checkbox"/>	GABON 14 / 25 KONCOVÝ 3/4 KAMEŇ	25410	14	33 × 25	ks	22,2	-	48	1 091	standard - štiepaný, otlkaný
<input type="checkbox"/>	GABON 14 / 25 KONCOVÝ 1/4 KAMEŇ	25411	14	11 × 25	ks	7,4	-	64	499	standard - štiepaný, otlkaný
<input type="checkbox"/>	GABON 21 / 25 ZÁKLADNÝ KAMEŇ	25412	21	48 × 25	ks	49	9,92	24	1 201	standard - štiepaný, otlkaný
<input type="checkbox"/>	GABON 21 / 25 KONCOVÝ 3/4 KAMEŇ	25413	21	36 × 25	ks	37,7	-	32	1 231	standard - štiepaný, otlkaný
<input type="checkbox"/>	GABON 21 / 25 KONCOVÝ 1/4 KAMEŇ	25414	21	12 × 25	ks	10,5	-	96	1 033	standard - štiepaný, otlkaný
<input type="checkbox"/>	GABON 7 / 35 STRIEŠKA	25415	7	25 × 35	ks	12	4 ks/bm	90	1 105	standard - štiepaný, otlkaný

výrobok je obojstranne štiepaný

výrobok je trojstranne štiepaný







BELLUNO

Tvarovka BELLUNO je ideálnym riešením v situácii, keď potrebujete na záhrade oddeliť rôzne výškové úrovne, alebo chcete vytvoriť voľne stojací okrasný múrik či podmurovku, obloženie studničnej skruže, vyvýšený záhon alebo inú drobnú záhradnú stavbu. To všetko totiž zvládnete rýchlo, ľahko a navyše elegantne. Štiepaný povrch robí tieto tvarovky veľmi atraktívnymi. Veľkou výhodou je aj široký výber farebného vyhotovenia.



BELLUNO
Rozmery: 33 × 16 × 10

PIESKOVÁ



ČIERNO-BIELA



TEHLOVO-ČIERNA



LATTE



SIVO-ČIERNA



NÁZOV	kód	výška cm	rozmery d × š cm	merná jednotka	hmotnosť kg/ks	spotreba ks/m ²	paleta ks	hmotnosť kg/paleta	povrch
BELLUNO	25E01	10	33 × 16	ks	8,5	37,74	128	1 113	standard - štiepaný

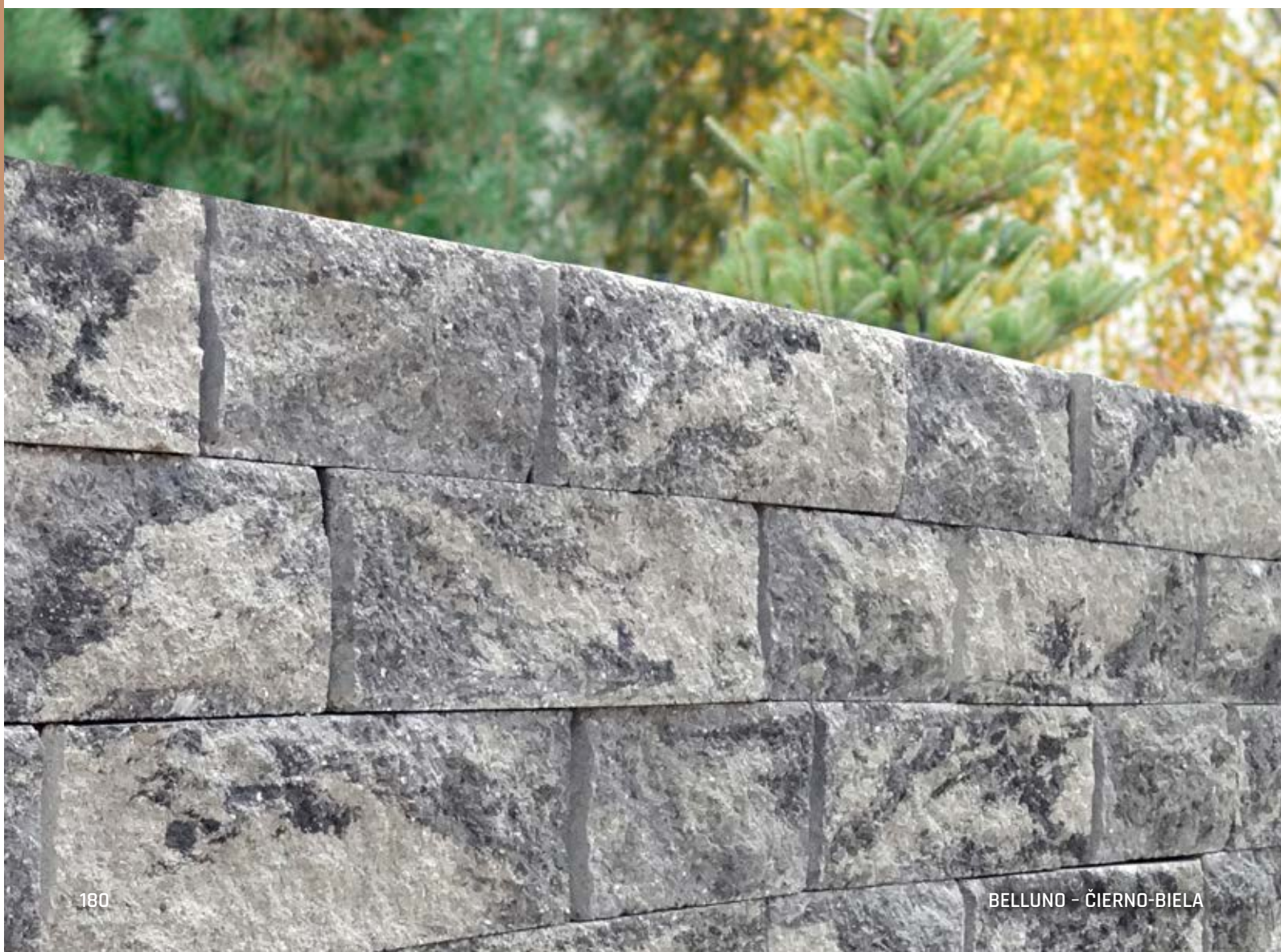



SVAHOBLOK

SVAHOVÉ BLOKY sú výbornými konštrukčnými prvkami pri modelovaní terénu a spevnení svahu, pri vytváraní ozdobných múrikov alebo drobných stavieb, oddeľujúcich vybrané priestory. Vďaka vzhľadu prírodného kameňa slúžia tiež ako výrazný dizajnový prvok. Postavíte z nich oporné steny a múriky, okrasné a deliace steny. SVAHOVÉ BLOKY sú k dispozícii v piatich farebných odtieňoch a v dvoch veľkostných vyhotoveniach, vždy vo variante s rovným alebo skoseným čelom.



NÁZOV	kód	výška cm	rozmery d × š cm	merná jednotka	hmotnosť kg/ks	spotreba ks/m ²	paleta ks	hmotnosť kg/paleta	povrch
SVAHOBLOK VEĽKÝ ZKOSENÝ	25801	14	40 × 22	ks	21	17,86	48	1 033	standard - štiepaný
SVAHOBLOK VEĽKÝ ROVNÉ ČELO	25804	14	44 × 22	ks	22,5	16,23	48	1 105	standard - štiepaný
SVAHOBLOK MALÝ ZKOSENÝ	25802	10	30 × 20	ks	10	33,33	96	985	standard - štiepaný
SVAHOBLOK MALÝ ROVNÉ ČELO	25803	10	33 × 20	ks	11	30,30	96	1 081	standard - štiepaný





SVAHOVÉ TVÁRNICE

Svahové tvárnice sú ideálnym riešením tam, kde zápasíte s terénnymi nerovnosťami. Svoje miesto nájdu vo vysokom svahu, kde hrozí nebezpečenstvo zosuvu pôdy, dobre ale vyniknú aj ako menšie dekoratívne múriky a deliace okrasné steny. Svoju nezastupiteľnú úlohu majú v záhradnej a parkovej tvorbe, kde narušia jednotvárnosť zelených plôch. Rastliny zasadené v tvarovkách nájdu priaznivé podmienky na rast a odvdčia sa zaujímavými kvetmi alebo vegetačnými kreáciami.

SIVÁ

ČERVENÁ

HNEDÁ

OKROVÁ

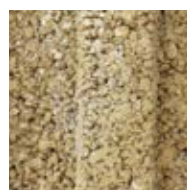

30 × 40



25

SVAHOVÁ TVÁRNICA QUADRA MALÁ
Rozmery: 30 × 40 × 25 cm



60 × 40



25

SVAHOVÁ TVÁRNICA QUADRA VEĽKÁ
Rozmery: 60 × 40 × 25 cm



57 × 38,5



25

SVAHOVÁ TVÁRNICA OKTÁVA
Rozmery: 57 × 38,5 × 25 cm



29,5 × 29,5

SVAHOVÁ TVÁRNICA HLADKÁ
Rozmery: 29,5 × 29,5 × 14 cm

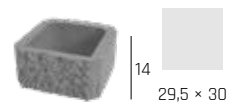

29,5 × 30

SVAHOVÁ TVÁRNICA ŠTIEPANÁ
Rozmery: 29,5 × 30 × 14 cm



48 × 38

SVAHOVÁ TVÁRNICA DELTA VEĽKÁ
Rozmery: 48 × 38 × 25 cm



33 × 31

SVAHOVÁ TVÁRNICA LADENNA
Rozmery: 33 × 31 × 19 cm



30 × 23

SVAHOVÁ TVÁRNICA DELTA MALÁ
Rozmery: 30 × 23 × 20 cm



PLASTOVÉ DNO SVAHOVEJ TVÁRNICE HLADKEJ A ŠTIEPANEJ
Rozmery: 28 × 18 × 0,5 cm



PLASTOVÉ DNO SVAHOVEJ TVÁRNICE QUADRA
Rozmery: 28 × 18 × 0,5 cm



PLASTOVÉ DNO SVAHOVEJ TVÁRNICE OKTÁVA
Rozmery: 16 × 22,5 × 0,5 cm

NÁZOV	kód	výška cm	rozmery d × š cm	merná jednotka	hmotnosť kg/ks	spotreba ks/m ²	paleta ks	hmotnosť kg/paleta	povrch
SVAHOVÁ TVÁRNICA HLADKÁ	24202	14	29,5 × 29,5	ks	12,5	17	84	1 075	standard
SVAHOVÁ TVÁRNICA ŠTIEPANÁ	24201	14	29,5 × 30	ks	12,8	17	84	1 100	standard - štiepaný
PLASTOVÉ DNO SVAHOVEJ TVÁRNICE HLADKEJ A ŠTIEPANEJ	34204	0,5	28 × 18	ks	0,11	-	VL	0,11	plast
SVAHOVÁ TVÁRNICA LADENNA	24211	19	33 × 31	ks	15,5	13,4	54	862	standard - hrubozrný
SVAHOVÁ TVÁRNICA DELTA MALÁ	24208	20	30 × 23	ks	13,5	16,7	72	997	standard - hrubozrný
SVAHOVÁ TVÁRNICA DELTA VEĽKÁ	24207	25	48 × 38	ks	35,8	10,4	20	741	standard - hrubozrný
SVAHOVÁ TVÁRNICA QUADRA MALÁ	24210	25	30 × 40	ks	34	10	36	1 249	standard - hrubozrný
SVAHOVÁ TVÁRNICA QUADRA VEĽKÁ	24209	25	60 × 40	ks	53	6,7	20	1 085	standard - hrubozrný
PLASTOVÉ DNO SVAHOVEJ TVÁRNICE QUADRA	34203	0,5	28 × 18	ks	-	-	VL	-	plast
SVAHOVÁ TVÁRNICA OKTÁVA	24205	25	57 × 38,5	ks	41,3	10	20	851	standard - hrubozrný
PLASTOVÉ DNO SVAHOVEJ TVÁRNICE OKTÁVA	34206	0,5	16 × 22,5	ks	0,085	-	VL	0,085	plast

Pre SVAHOVÚ TVÁRNICU QUADRA VEĽKÁ a OKTÁVA sú určené 2 plastové dna/ks. Pre SVAHOVÚ TVÁRNICU QUADRA MALÁ 1 plastové dno/ks. Spotreba svahových tvárník je uvedená vrátane špár (12 cm) medzi jednotlivými prvkami, tento počet sa môže v závislosti od ich veľkosti líšiť.





svahová tvárnice quadra velká - sivá



svahová tvárnice oktáva - hnědá



OPORNÉ STENY L

Účelné a zároveň dizajnovane atraktívne, to sú hlavné prednosti oporných stien z pohľadového betónu. Využívajú sa predovšetkým na vyrovnávanie terénnych zmien, na vytvorenie oporných múrikov, stien, terénnych terás v rôznych výškových podmienkach, či už v súkromnej, alebo verejnej oblasti. Vďaka prírodnému farebnému odtieňu splynú s okolitým prostredím.



OPORNÁ STENA L PRIAMA 80
Rozmery: 50 × 60 × 80 cm



OPORNÁ STENA L PRIAMA 100
Rozmery: 50 × 60 × 100 cm



OPORNÁ STENA L PRIAMA 120
Rozmery: 50 × 60 × 120 cm

SIVÁ

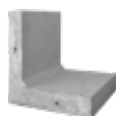

OPORNÁ STENA L
PRIAMA 60
Rozmery: 50 × 60 × 60 cm



OPORNÁ STENA L
VONKAJŠIA ROHOVÁ 60
Rozmery: 60 × 60 × 60 cm



OPORNÁ STENA L
VONKAJŠIA ROHOVÁ 80
Rozmery: 60 × 60 × 80 cm



OPORNÁ STENA L
VONKAJŠIA ROHOVÁ 100
Rozmery: 60 × 60 × 100 cm



OPORNÁ STENA L
VONKAJŠIA ROHOVÁ 120
Rozmery: 60 × 60 × 120 cm

NÁZOV	kód	výška cm	rozmery d × š cm	merná jednotka	hmotnosť kg/ks	spotreba ks/bm	paleta ks	hmotnosť kg/paleta	povrch
OPORNÁ STENA L PRIAMA 60	24401	60	50 × 60	ks	158	2	4	657	natur
OPORNÁ STENA L PRIAMA 80	24402	80	50 × 60	ks	182	2	4	753	natur
OPORNÁ STENA L PRIAMA 100	24403	100	50 × 60	ks	220	2	4	905	natur
OPORNÁ STENA L PRIAMA 120	24404	120	50 × 60	ks	246	2	4	1 009	natur
OPORNÁ STENA L VONKAJŠIA ROHOVÁ 60	24405	60	60 × 60	ks	253	2	4	1 037	natur
OPORNÁ STENA L VONKAJŠIA ROHOVÁ 80	24406	80	60 × 60	ks	315	2	4	1 285	natur
OPORNÁ STENA L VONKAJŠIA ROHOVÁ 100	24407	100	60 × 60	ks	377	2	4	1 533	natur
OPORNÁ STENA L VONKAJŠIA ROHOVÁ 120	24408	120	60 × 60	ks	440	2	4	1 785	natur





ZÁHRADNÁ ARCHITEKTÚRA



TRUHLÍKY

Patria medzi základné prvky záhradnej architektúry, sú elegantným doplnkom domu, ale sú vhodné aj do verejných priestorov. Vyrábajú sa v rôznych rozmeroch, čo umožňuje veľkú variabilitu pri ich použití. V exteriéri je možné výrobky ponechať po celý rok, pretože sú mrazuvzdorné.

DUNAJ 4-8

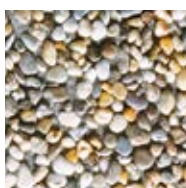

TRUHLÍK DAVID
Rozmery: 50 × 17 × 17 cm



TRUHLÍK ALEXANDR
Rozmery: 76 × 28 × 28 cm



TRUHLÍK CAESAR
Rozmery: 76 × 38 × 33 cm



TRUHLÍK SAMSON
Rozmery: 100 × 60 × 50 cm

NÁZOV	kód	výška cm	rozмеры d × š cm	merná jednotka	hmotnosť kg/ks	paleta ks	hmotnosť kg/paleta	povrch
TRUHLÍK DAVID	26109	17	50 × 17	ks	20	8	185	natur - vymývaný
TRUHLÍK ALEXANDR	26110	28	76 × 28	ks	74	4	321	natur - vymývaný
TRUHLÍK CAESAR	26111	33	76 × 38	ks	93	3	304	natur - vymývaný
TRUHLÍK SAMSON	26112	50	100 × 60	ks	320	1	345	natur - vymývaný





KVETINÁČE

Patria medzi základné prvky záhradnej architektúry, sú elegantným doplnkom domu, ale sú vhodné aj do verejných priestorov. Vyrábajú sa v rôznych rozmeroch, čo umožňuje veľkú variabilitu pri ich použití. V exteriéri je možné výrobky ponechať po celý rok, pretože sú mrazuvzdorné.

SIVÁ

TEHLOVÁ

ANTRACIT



KVETINÁČ BELLA I.
Rozmery: Ø 44 × 55 cm



KVETINÁČ BELLA II.
Rozmery: Ø 57,6 × 72 cm



KVETINÁČ VINCI I.
Rozmery: 40 × 40 × 40 cm



KVETINÁČ LEA I.
Rozmery: 40 × 40 × 40 cm



KVETINÁČ LEA II.
Rozmery: 80 × 40 × 40 cm



KVETINÁČ VINCI II.
Rozmery: 40 × 40 × 60 cm



KVETINÁČ VINCI III.
Rozmery: 40 × 40 × 80 cm



NÁZOV	kód	výška cm	rozmery d × š cm	merná jednotka	hmotnosť kg/ks	paleta ks	hmotnosť kg/paleta	povrch
KVETINÁČ LEA I. *	26128	40	40 × 40	ks	85	3	280	natur
KVETINÁČ LEA II. *	26129	40	80 × 40	ks	185	2	395	natur
KVETINÁČ VINCI I.	26123	40	40 × 40	ks	66	3	223	natur
KVETINÁČ VINCI II.	26124	60	40 × 40	ks	95	3	310	natur
KVETINÁČ VINCI III.	26125	80	40 × 40	ks	125	3	400	natur
KVETINÁČ BELLA I.	26130	55	Ø 44	ks	71	3	238	natur
KVETINÁČ BELLA II.	26131	72	Ø 57,6	ks	120	2	265	natur



KVETINÁČ DIRECT

SIVÁ



KVETINÁČ DIRECT
Rozmery: 50 × 50 × 85 cm



NÁZOV	kód	výška cm	rozmery d × š cm	merná jednotka	hmotnosť kg/ks	paleta ks	hmotnosť kg/balenie	povrch
KVETINÁČ DIRECT	26B10	85	50 × 50	ks	284	2	593	natur



KVETINÁČ VINCI I. + II. + III. - SIVÁ



KVETINÁČ BELLA I. - ANTRACIT



KVETINÁČE – VZOR DUB

Záhradu, terasu pri dome či priestor predzáhradky reštaurácie oživí zeleň v praktickom kvetináči. Napriek pomerne značnej hmotnosti sú kvetináče pomocou drobných pomôcok praktické a mobilné, takže ak existuje možnosť presunu kvetináča do temperovaného priestoru na zazimovanie, nie sú plány sadenia ničím obmedzené. KVETINÁČE sú však, samozrejme, využiteľné celoročne, pretože sú mrazuvzdorné. V ponuke sú dva modely – jeden ako hrantík naležato, druhý ako kvetináč na výšku. Kvetináče vizuálne svojím spracovaním patria do programu IMITÁCIE DREVA vo vyhotovení VZOR DUB, takže sú takmer nerozoznateľné od prírodného dreva dubu s hrubšou štruktúrou a hlbším profilom. Ako je v tomto programe zvykom, výrobky sú k dispozícii vo vyhotovení DUB ARKTIC, DUB SVETLÝ a DUB TMAVÝ.



KVETINÁČ I. DUB
Rozmery: 48 × 48 × 80 cm



KVETINÁČ II. DUB
Rozmery: 96 × 48 × 40 cm

ARKTIC



SVETLÝ

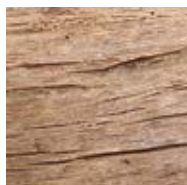

TMAVÝ



NÁZOV	kód	výška cm	rozmery d × š cm	merná jednotka	hmotnosť kg/ks	paleta ks	hmotnosť kg/balenie	povrch
KVETINÁČ I. DUB	29141	80	48 × 48	ks	184	2	393	natur - reliéfny
KVETINÁČ II. DUB	29142	40	96 × 48	ks	144	1	169	natur - reliéfny

Výrobok verne imituje prírodný materiál, preto je žiaduce, aby nebola farba výrobku jednotná.





KVETINÁČE – NATUR PATINA

Skupina kvetináčov rôznych pravouhlých tvarov patrí k zaujímavým doplnkom na umiestnenie mohutnejšej zelene všade tam, kde by nebolo možné vysadiť zeleň z priestorových alebo stavebných dôvodov. KVETINÁČE v povrchovom vyhotovení NATUR PATINA majú vzhľad rustikálneho dreva hlbšieho profilu. Tieto kvetináče z programu IMITÁCIE DREVA budú skvelým oživením predovšetkým v záhrade či na terase vidieckej stavby, chaty či chalupy, ale prepožičaním priestoru pre zeleň narušia aj jednotvárnosť vhodného verejného priestoru.

NATUR PATINA

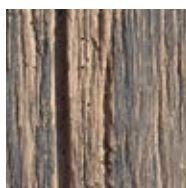

KVETINÁČ DWARF
Rozmery: 50 × 30 × 25 cm



KVETINÁČ HOBIT
Rozmery: 74 × 74 × 20 cm



KVETINÁČ TROLL
Rozmery: 50 × 50 × 80 cm



KVETINÁČ ELF
Rozmery: 100 × 50 × 40 cm

NÁZOV	kód	výška cm	rozmery d × š cm	merná jednotka	hmotnosť kg/ks	paleta ks	hmotnosť kg/paleta	povrch
KVETINÁČ DWARF	26120	25	50 × 30	ks	38	4	177	natur - reliéfny
KVETINÁČ TROLL	29343	80	50 × 50	ks	180	2	385	natur - reliéfny
KVETINÁČ ELF	29344	40	100 × 50	ks	170	1	195	natur - reliéfny
KVETINÁČ HOBIT	29345	20	74 × 74	ks	110	1	135	natur - reliéfny

Výrobok verne imituje prírodný materiál, preto je žiaduce, aby nebola farba výrobku jednotná.



KVETINÁČ TROLL + ELF - NATUR PATINA



ZÁHONY

- VZOR DUB

Skvelou dekoráciou do každej záhrady je kvetináč či záhon. Môžete vybrať z niekoľkých tvarov a veľkostí, vďaka tomu majú všestranné využitie. Je možné ich osádzať nielen kvetinami a trvalkami, ale aj okrasnými stromami a krami. Spájajú v sebe vlastnosti betónu a krásu dreva. Záhony a kvetináče umožňujú dobrú mobilitu a inštaláciu zelene tam, kde by to bolo z priestorových dôvodov prakticky nemožné. Vybrať môžete z troch odtieňov. Špeciálna povrchová úprava už nevyžaduje nutnosť ďalšieho ošetrovania.

ARKTIC



SVETLÝ



TMAVÝ



ZÁHON I. DUB
Rozmery: 126 × 126 × 75 cm



ZÁHON II. DUB
Rozmery: 126 × 101 × 75 cm



ZÁHON III. DUB
Rozmery: 235 × 126 × 75 cm



ZÁHON IV. DUB
Rozmery: 235 × 101 × 75 cm



ZÁHON V. DUB
Rozmery: 126 × 126 × 75 cm



ZÁHON VI. DUB
Rozmery: 186 × 102 × 75 cm

NÁZOV	kód	výška cm	rozmery d × š cm	merná jednotka	hmotnosť kg/ks	paleta ks	hmotnosť kg/balenie	povrch
ZÁHON I. DUB	29143	75	126 × 126	ks	472	1	497	natur - reliéfny
ZÁHON II. DUB	29144	75	126 × 101	ks	439	1	464	natur - reliéfny
ZÁHON III. DUB	29145	75	235 × 126	ks	696	1	721	natur - reliéfny
ZÁHON IV. DUB	29146	75	235 × 101	ks	660	1	685	natur - reliéfny
ZÁHON V. DUB	29147	75	126 × 126	ks	534	1	559	natur - reliéfny
ZÁHON VI. DUB	29148	75	186 × 102	ks	588	1	613	natur - reliéfny

Výrobok verne imituje prírodný materiál, preto je žiaduce, aby nebola farba výrobku jednotná.





ZVÝŠENÉ ZÁHONY - NATUR PATINA



ZVÝŠENÝ ZÁHON 90
Rozmery: 205 × 115 × 90 cm

ZVÝŠENÝ ZÁHON 60
Rozmery: 205 × 115 × 60 cm

ZVÝŠENÝ ZÁHON 30
Rozmery: 205 × 115 × 30 cm



PREDLŽOVACÍ SET 90
Rozmery: 193 × 115 × 90 cm

PREDLŽOVACÍ SET 60
Rozmery: 193 × 115 × 60 cm

Skvelý doplnok každej záhrady, ale aj verejného priestranstva, vytvorí kvetináče či zvýšené záhony. K dispozícii sú v rôznych tvaroch a rozmeroch, čo umožňuje ich variabilné použitie vo veľkých aj malých priestoroch.

NATUR PATINA

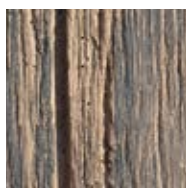

NÁZOV	kód	výška cm	rozmery d × š cm	merná jednotka	hmotnosť kg/ks	paleta ks	hmotnosť kg/paleta	povrch
ZVÝŠENÝ ZÁHON 90	29346	90	205 × 115	ks	600	1	625	natur - reliéfny
ZVÝŠENÝ ZÁHON 60	29347	60	205 × 115	ks	400	1	425	natur - reliéfny
ZVÝŠENÝ ZÁHON 30	29348	30	205 × 115	ks	200	1	225	natur - reliéfny
PREDLŽOVACÍ SET 90	29353	90	193 × 115	ks	375	1	400	natur - reliéfny
PREDLŽOVACÍ SET 60	29354	60	193 × 115	ks	250	1	275	natur - reliéfny

Výrobok verne imituje prírodný materiál, preto je žiaduce, aby nebola farba výrobku jednotná.



ZVÝŠENÝ ZÁHON 90 - NATUR PATINA



NÁŠĽAPY S VÝSEČOU

Pomocou NÁŠĽAPOV S VÝSEKOM je možné budovať rôzne tvarované chodníčky a záhradné cestičky, ktoré sa budú nádherne vinúť záhradou alebo cestou k domu. Štyri veľkosti základného tvaru v bohatom rade farebne zaujímavých vymývaných povrchov sú dostatočnou ponukou na to, aby mohli skvele ladiť s ostatnými dláždenými povrchmi rovnakého vyhotovenia. Experimentom sa medzi nekladú - nášľapy budú dobre pôsobiť nielen v trávniku, ale aj v plochách vysypaných drobným štrkom či mulčovacíou kôrou.

DUNAJ 4-8



DUNAJ 10-16

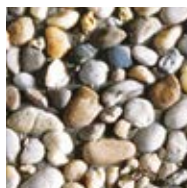

GALAXY



ARCTIK

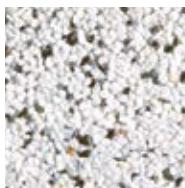

ESENCE



VULCANO



NÁŠĽAP S VÝSEČOU 40
Rozměry: Ø 40 × 5 cm
NÁŠĽAP S VÝSEČOU 50
Rozměry: Ø 50 × 5 cm
NÁŠĽAP S VÝSEČOU 60
Rozměry: Ø 60 × 5 cm
NÁŠĽAP S VÝSEČOU 80
Rozměry: Ø 80 × 5 cm

NÁZOV	kód	výška cm	rozmery d × š cm	merná jednotka	hmotnosť kg/ks	spotreba ks/bm	paleta ks	hmotnosť kg/paleta	povrch
NÁŠĽAP S VÝSEČOU 40	26502	5	Ø 40	ks	12	3,34	60	745	natur - vymývateľný
NÁŠĽAP S VÝSEČOU 50	26505	5	Ø 50	ks	19	2,67	40	785	natur - vymývateľný
NÁŠĽAP S VÝSEČOU 60	26508	5	Ø 60	ks	27	2,23	20	565	natur - vymývateľný
NÁŠĽAP S VÝSEČOU 80	26511	5	Ø 80	ks	48	1,67	10	505	natur - vymývateľný





NÁŠĽAPY KRUHOVÉ

KRUHOVÉ NÁŠĽAPY štyroch ponúkaných veľkostí sú k dispozícii v rovnej škále povrchov ako nášľapy s výsekom. Nášľapy kruhové splnia svoj účel atraktívnej pochôdznej plochy v podobe izolovaných ostrovčekov v teréne. Pri zapojení nášľapov s výsekom potom je možné rozvíjať fantáziu tvorbou záhradných komunikácií v dynamických krivkách v na seba nadväzujúcich plochách.

DUNAJ 4-8



DUNAJ 10-16

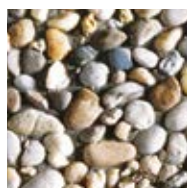

GALAXY



ARCTIK

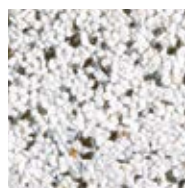

ESENCE



VULCANO



- NÁŠĽAP KRUHOVÝ 40
Rozměry: Ø 40 × 5 cm
- NÁŠĽAP KRUHOVÝ 50
Rozměry: Ø 50 × 5 cm
- NÁŠĽAP KRUHOVÝ 60
Rozměry: Ø 60 × 5 cm
- NÁŠĽAP KRUHOVÝ 80
Rozměry: Ø 80 × 5 cm

NÁZOV	kód	výška cm	rozmery d × š cm	merná jednotka	hmotnosť kg/ks	paleta ks	hmotnosť kg/paleta	povrch
NÁŠĽAP KRUHOVÝ 40	26516	5	Ø 40	ks	14	60	865	natur - vymývavý
NÁŠĽAP KRUHOVÝ 50	26517	5	Ø 50	ks	21	20	445	natur - vymývavý
NÁŠĽAP KRUHOVÝ 60	26518	5	Ø 60	ks	31	20	645	natur - vymývavý
NÁŠĽAP KRUHOVÝ 80	26519	5	Ø 80	ks	55	10	575	natur - vymývavý



NÁŠĽAP KRUHOVÝ 60 - GALAXY



NÁŠĽAP KRUHOVÝ – VZOR SMREK

Pre záhrady a exteriéry okolo domu, kde boli použité dlažby, ploty alebo doplnky vo vyhotovení NATUR PATINA z programu IMITÁCIE DREVA, sú predurčené NÁŠĽAPY a VÝSEKY. Pomocou nich je možné ľahko v teréne budovať rôzne tvarované cestičky a chodníčky pre chôdzu trávnikom či osádzanými plochami, krytými mulčom, drobným štrkom či okruhliakmi. Ľahké usadenie nášľapov a výsekov do plochy bez potreby budovať podkladové vrstvy je ďalšou výhodou tohto riešenia.

ARKTIC



SVETLÝ



TMAVÝ



NÁŠĽAP 37 cm SMREK
Rozmery: Ø 37 × 4 cm

NÁZOV	kód	výška cm	rozmery d × š cm	merná jednotka	hmotnosť kg/ks	paleta ks	hmotnosť kg/balenie	povrch
NÁŠĽAP 37 cm SMREK	29137	4	Ø 37	ks	10	36	385	natur - reliéfny

Výrobok verne imituje prírodný materiál, preto je žiaduce, aby nebola farba výrobku jednotná.



NÁŠĽAP A VÝSEČ – NATUR PATINA

NATUR PATINA

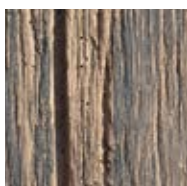

NÁŠĽAP
Rozmery: Ø 48 × 5 cm



VÝSEČ 50
Rozmery: Ø 50 × 5 cm

NÁZOV	kód	výška cm	rozmery d cm	merná jednotka	hmotnosť kg/ks	paleta ks	hmotnosť kg/paleta	povrch
NÁŠĽAP	29313	5	Ø 48	ks	13,5	15	228	natur - reliéfny
VÝSEČ 50	29315	5	Ø 50	ks	19,0	40	785	natur - reliéfny

Výrobok verne imituje prírodný materiál, preto je žiaduce, aby nebola farba výrobku jednotná.

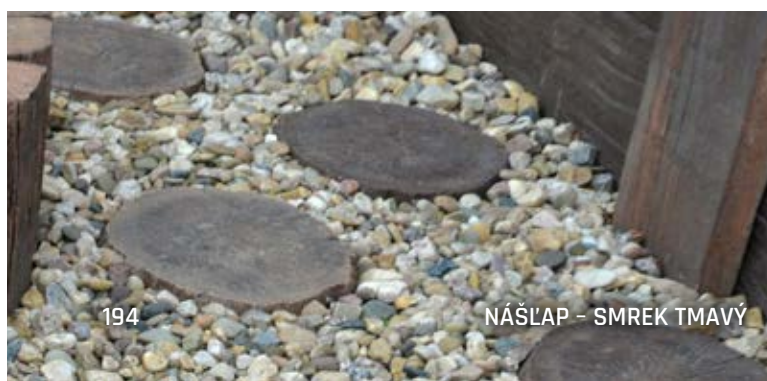



NÁŠĽAPY BRIDLICA

Originálne chodníky a záhradné cestičky vytvoríte pomocou nášľapov v imitácii bridlice. Nepreberný výber rozmerov a úžasných farieb sa postará o to, že vaše cestičky budú naozaj originálne a výnimočné.

SIVÁ



PIESKOVÁ

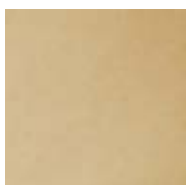

KARAMELOVÁ

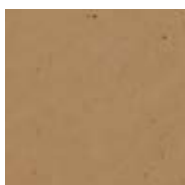

ANTRACIT

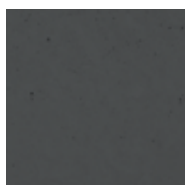

NÁŠĽAP BRIDLICA I.
Rozmery: 54,5 × 41,5 × 4 cm



NÁŠĽAP BRIDLICA II.
Rozmery: 45 × 44,5 × 4 cm



NÁŠĽAP BRIDLICA III.
Rozmery: 47 × 33,5 × 4 cm



NÁŠĽAP BRIDLICA IV.
Rozmery: 53,5 × 38,5 × 4 cm



NÁŠĽAP BRIDLICA V.
Rozmery: 54,5 × 39,5 × 4 cm

NÁZOV	kód	výška cm	rozmery d × š cm	merná jednotka	hmotnosť kg/ks	paleta ks	hmotnosť kg/paleta	povrch
NÁŠĽAP BRIDLICA I.	26535	4	54,5 × 41,5	ks	16	15	265	natur - reliéfny
NÁŠĽAP BRIDLICA II.	26536	4	45 × 44,5	ks	13	15	220	natur - reliéfny
NÁŠĽAP BRIDLICA III.	26537	4	47 × 33,5	ks	10	15	175	natur - reliéfny
NÁŠĽAP BRIDLICA IV.	26538	4	53,5 × 38,5	ks	13,5	15	228	natur - reliéfny
NÁŠĽAP BRIDLICA V.	26539	4	54,5 × 39,5	ks	14,5	15	243	natur - reliéfny

Výrobok verne imituje prírodný materiál, preto je žiaduce, aby nebola farba výrobku jednotná.





NÁŠĽAPY GABRO

V programe IMITÁCIE KAMEŇA každého zaujme bohatá kolekcia prvkov vo vyhotovení GABRO. Pomocou trojice nepravidelných plochých kameňov v teréne ľahko zostavíte ľubovoľne sa vinúcu cestičku. NÁŠĽAPY sú k dispozícii vo dvoch farebných odtieňoch - tmavom PATINA BAZALT a svetlom PATINA PIESKOVEC.

PATINA BAZALT

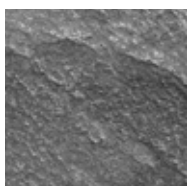

PATINA PIESKOVEC



NÁŠĽAP GABRO A
Rozmery: 45 × 44,5 × 4 cm



NÁŠĽAP GABRO C
Rozmery: 54,5 × 39,5 × 4 cm



NÁŠĽAP GABRO B
Rozmery: 53,5 × 38,5 × 4 cm

NÁZOV	kód	výška cm	rozmery d × š cm	merná jednotka	hmotnosť kg/ks	paleta ks	hmotnosť kg/balenie	povrch
NÁŠĽAP GABRO A	29410	4	45 × 44,5	ks	13	15	220	natur - reliéfny
NÁŠĽAP GABRO B	29411	4	53,5 × 38,5	ks	13,5	15	228	natur - reliéfny
NÁŠĽAP GABRO C	29412	4	54,5 × 39,5	ks	14,5	15	243	natur - reliéfny

Výrobok verne imituje prírodný materiál, preto je žiaduce, aby nebola farba výrobku jednotná.





LAVIČKY A STOLY - VYMÝVANÉ

Nábytok určený do exteriéru dobre vynikne nielen vo verejných priestoroch, ale hodí sa tiež do bežných záhrad. Lavičky a stoly sú k dispozícii v rôznych tvaroch a v kombinácii s drevom. Široký STÔL je možné doplniť LAVIČKAMI a spoločne tvoria jeden celok, ktorý slúži na pohodlné posedenie pre 6 osôb.

DUNAJ 4-8

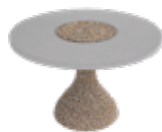

ZÁHRADNÝ STÔL KRUHOVÝ
Rozmery: Ø 110 × 68,5 cm



ZÁHRADNÁ LAVICA OBLÚKOVÁ
Rozmery: 119 × 40 × 46 cm



ZÁHRADNÁ LAVIČKA
S OPERADLOM - SEDÁK DREVO
Rozmery: 150 × 70 × 85 cm



ZÁHRADNÝ STÔL - DOSKA DREVO
Rozmery: 150 × 80 × 75 cm

NÁZOV	kód	výška cm	rozmery d × š cm	merná jednotka	hmotnosť kg/ks	paleta ks	hmotnosť kg/paleta	povrch
ZÁHRADNÁ LAVIČKA S OPERADLOM - SEDÁK DREVO	26202	85	150 × 70	ks	115	5	600	natur - vymývaný
ZÁHRADNÝ STÔL - DOSKA DREVO	26204	75	150 × 80	ks	133	1	158	natur - vymývaný
ZÁHRADNÝ STÔL KRUHOVÝ	26224	68,5	Ø 110	ks	183	1	208	natur - vymývaný
ZÁHRADNÁ LAVICA OBLÚKOVÁ	26225	46	119 × 40	ks	105	2	235	natur - vymývaný



ZÁHRADNÁ LAVIČKA S OPERADLOM - SEDÁK DREVO + ZÁHRADNÝ STÔL - DOSKA DREVO - DUNAJ 4-8



STOLY, LAVICE - VZOR DUB

Vonkajší nábytok je alfou a omegou každého priestoru. Široký STÔL je možné doplniť LAVIČKAMI a spoločne tvoria jeden celok, ktorý slúži na pohodlné posedenie pre 8 osôb. Podľa vlastných požiadaviek si potom môžete vybrať lavicu – buď s operadlom, alebo bez neho. Veľká hmotnosť zabráni nežiaducej manipulácii. Výrobky sú takisto odolné proti zničeniu a poškodeniu, sú preto vhodné ako doplnok v predzáhradkách reštaurácií a občerstvení. Ponúkame ich v troch farebných variantoch.

ARKTIC



SVETLÝ

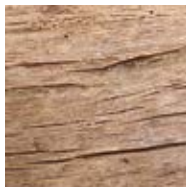

TMAVÝ



STÔL I. DUB
Rozmery: 180 × 80 × 77 cm



LAVICA DUB
Rozmery: 180 × 39 × 43,5 cm



LAVICA S OPERADLOM DUB
Rozmery: 180 × 70 × 86 cm

NÁZOV	kód	výška cm	rozmery d × š cm	merná jednotka	hmotnosť kg/ks	paleta ks	hmotnosť kg/balenie	povrch
STÔL I. DUB	29138	77	180 × 80	ks	399	1	424	natur - reliéfny
LAVICA DUB	29139	43,5	180 × 39	ks	191	1	216	natur - reliéfny
LAVICA S OPERADLOM DUB	29140	86	180 × 70	ks	269	1	294	natur - reliéfny

Výrobok verne imituje prírodný materiál, preto je žiaduce, aby nebola farba výrobku jednotná.





STOLY, LAVICE, SEDÁK - NATUR PATINA

Vonkajší nábytok, či už na súkromné účely, alebo napríklad do vonkajších priestorov reštaurácie, dokáže urobiť skvelý prvý dojem. Široký STÔL je možné doplniť LAVIČKAMI a spoločne tvoria jeden celok, ktorý slúži na pohodlné posedenie pre 8 osôb. Veľká hmotnosť zabraňuje ich nežiaducej manipulácii. Konštrukcia je tiež odolnejšia proti úmyselnému poškodeniu ako rovnaké výrobky z dreva.



LAVICA TYP PRAŽEC
Rozmery: 253 × 52 × 48 cm

NATUR PATINA



LAVICA TYP FOŠNA 80
Rozmery: 80 × 39 × 44 cm

LAVICA TYP FOŠNA 120
Rozmery: 120 × 39 × 44 cm

LAVICA TYP FOŠNA 200
Rozmery: 200 × 39 × 44 cm



LAVICA TYP FOŠNA
S OPERADLOM 120
Rozmery: 120 × 70 × 90 cm

LAVICA TYP FOŠNA
S OPERADLOM 200
Rozmery: 200 × 70 × 90 cm



STÔL TYP FOŠNA 80
Rozmery: 80 × 80 × 79 cm

STÔL TYP FOŠNA 120
Rozmery: 120 × 80 × 79 cm

STÔL TYP FOŠNA 200
Rozmery: 200 × 80 × 79 cm

NÁZOV	kód	výška cm	rozmery d × š cm	merná jednotka	hmotnosť kg/ks	paleta ks	hmotnosť kg/paleta	povrch
LAVICA TYP PRAŽEC	29310	48	253 × 52	ks	630	1	655	natur - reliéfny
LAVICA TYP FOŠNA 80	29355	44	80 × 39	ks	133	2	291	natur - reliéfny
LAVICA TYP FOŠNA 120	29371	44	120 × 39	ks	175	2	375	natur - reliéfny
LAVICA TYP FOŠNA 200	29311	44	200 × 39	ks	212	2	449	natur - reliéfny
LAVICA TYP FOŠNA S OPERADLOM 120	29372	90	120 × 70	ks	248	1	273	natur - reliéfny
LAVICA TYP FOŠNA S OPERADLOM 200	29341	90	200 × 70	ks	310	1	335	natur - reliéfny
STÔL TYP FOŠNA 80	29356	79	80 × 80	ks	251	1	276	natur - reliéfny
STÔL TYP FOŠNA 120	29373	79	120 × 80	ks	332	1	357	natur - reliéfny
STÔL TYP FOŠNA 200	29312	79	200 × 80	ks	440	1	465	natur - reliéfny

Výrobok verne imituje prírodný materiál, preto je žiaduce, aby nebola farba výrobku jednotná.



STÔL TYP FOŠNA 200 + LAVICA TYP FOŠNA S OPERADLOM 200 - NATUR PATINA



STÔL, SEDÁK TYP LETOKRUH - NATUR PATINA

Vonkajší nábytok, či už na súkromné účely, alebo napríklad do vonkajších priestorov reštaurácie, dokáže urobiť skvelý prvý dojem. Široký STÔL je možné doplniť LAVIČKAMI a spoločne tvoria jeden celok, ktorý slúži na pohodlné posedenie pre 8 osôb. Veľká hmotnosť zabraňuje ich nežiaducej manipulácii. Konštrukcia je tiež odolnejšia proti úmyselnému poškodeniu ako rovnaké výrobky z dreva.

NATUR PATINA



SEDÁK TYP LETOKRUH
Rozmery: Ø 40 × 50 cm



STÔL TYP LETOKRUH
Rozmery: Ø 110 × 82 cm

NÁZOV	kód	výška cm	rozmery d × š cm	merná jednotka	hmotnosť kg/ks	paleta ks	hmotnosť kg/paleta	povrch
STÔL TYP LETOKRUH	29335	82	Ø 110	ks	350	1	375	natur - reliéfny
SEDÁK TYP LETOKRUH	29336	50	Ø 40	ks	90	3	295	natur - reliéfny

Výrobok verne imituje prírodný materiál, preto je žiaduce, aby nebola farba výrobku jednotná.





STOLY, LAVICE - MODERN

Elegantným riešením pre každú záhradu sú lavice a stôl z betónu. Majú dlhú životnosť, vyznačujú sa vysokou pevnosťou a mimoriadnou odolnosťou proti poveternostným vplyvom a zmenám počasia. Sivá prírodná farba tiež skvelo ladí so zeleňou v záhrade aj vhodne zvolenou betónovou dlažbou. Tieto prvky môžu dobre poslúžiť ako praktický doplnok mestského mobiliára či vonkajšie architektúry vo verejnom priestore.

SIVÁ



LAVICA HEKTOR I.
Rozmery: 160 × 60 × 46 cm



STÔL HEKTOR
Rozmery: 160 × 80 × 78 cm

NÁZOV	kód	výška cm	rozmery d × š cm	merná jednotka	hmotnosť kg/ks	paleta ks	hmotnosť kg/balenie	povrch
LAVICA HEKTOR I.*	26235	46	160 × 60	ks	320	1	345	natur
STÔL HEKTOR**	26237	78	160 × 80	ks	544	1	569	natur

* LAVICA HEKTOR I. je expedovaná na 3 ks palet EUR (80 × 120) cm.

** STÔL HEKTOR I. je expedovaný na 4 ks palet EUR (80 × 120) cm.



STÔL HEKTOR + LAVICA HEKTOR I. - SIVÁ



LAVICA HEKTOR I. - SIVÁ



ZOSTAVA MOBILIÁRA DIRECT

Lavice, odpadkový kôš, kvetináč či stojan na bicykel - to sú niektoré z produktov, ktoré môžu obohatiť verejný priestor. Jednotlivé výrobky sa môžu chváliť skvelými úžitkovými vlastnosťami, ale tiež prirodzeným vzhľadom. Strohá konštrukcia, presvedčivý vzhľad a mimoriadna mechanická odolnosť sú predpokladom dlhoročnej životnosti a funkčnosti.



KOCKA DIRECT
Rozmery: 50 × 50 × 50 cm

SIVÁ



LAVICA DIRECT SEDÁK DREVO S OPERADLOM
Rozmery: 160 × 61,5 × 80 cm



STÔL DIRECT VEĽKÝ
Rozmery: 203 × 66,5 × 75 cm



KVÁDER DIRECT
Rozmery: 50 × 50 × 85 cm

NÁZOV	kód	výška cm	rozmery d × š cm	merná jednotka	hmotnosť kg/ks	paleta ks	hmotnosť kg/balenie	povrch
LAVICA DIRECT SEDÁK DREVO S OPERADLOM*	26B02	80	160 × 61,5	ks	194	1	219	natur
STÔL DIRECT VEĽKÝ*	26B03	75	203 × 66,5	ks	426	1	451	natur
KOCKA DIRECT	26B08	50	50 × 50	ks	143	2	311	natur
KVÁDER DIRECT	26B09	85	50 × 50	ks	284	2	593	natur

* Výrobky sú balené na paleta Štandard (80 × 240) cm.



LAVICA DIRECT SEDÁK DREVO S OPERADLOM - SIVÁ + STOL DIRECT VEĽKÝ - SIVÁ



ZOSTAVA MOBILIÁRA PATRIOT

Na mobiliár vo verejnom priestore sa kladú najvyššie nároky z hľadiska odolnosti proti poveternostným podmienkam a proti hrubému zaobchádzaniu. Verejnosť preto právom ocení jednotlivé prvky mobiliára Patriot. Hladké neprovokujúce tvary, vysoká konštrukčná pevnosť, ale aj príjemný vzhľad v podobe drevených doplnkových prvkov - to je stručná charakteristika výrobkov Patriot, ktoré zaujmú na prvý pohľad.

SIVÁ



LAVICA PATRIOT SEDÁK
DREVO - PRÍRODNÉ
Rozmery: 200 × 40 × 45 cm



SEDÁK PATRIOT
Rozmery: 40 × 40 × 45 cm



LAVICA PATRIOT
Rozmery: 200 × 40 × 45 cm

NÁZOV	kód	výška cm	rozmery d × š cm	merná jednotka	hmotnosť kg/ks	paleta ks	hmotnosť kg/balenie	povrch
LAVICA PATRIOT SEDÁK DREVO*	26A01	45	200 × 40	ks	634	2	1 293	natur
LAVICA PATRIOT*	26A02	45	200 × 40	ks	846	2	1 717	natur
SEDÁK PATRIOT	26A03	45	40 × 40	ks	170	6	1 045	natur

* Výrobky sú balené na paletu Štandard (80 × 240) cm.





ZÁBRANY

Tieto prvky mestského mobiliára vynikajú svojou kvalitou a hlavne vysokou životnosťou a odolnosťou proti opotrebovaniu. Sú výborným doplnkom k dlažbám, pretože sa ich povrchová úprava môže podriaďiť rôznym estetickým zámerom - vyrába sa z pohľadového betónu ako hladká alebo vymývaná.

SIVÁ

DUNAJ 4-8



ZÁBRANA KUŽEL
Rozmery: 50 × 50 × 100 cm



ZÁBRANA BARIÉRA
Rozmery: 100 × 23 × 23 cm

NÁZOV	kód	výška cm	rozмеры d × š cm	merná jednotka	hmotnosť kg/ks	paleta ks	hmotnosť kg/paleta	DOSTUPNÉ FARBY	povrch
ZÁBRANA KUŽEL	26205	100	50 × 50	ks	180	2	385	1 2	natur - vymývany
ZÁBRANA BARIÉRA	26222	23	100 × 23	ks	105	5	550	1	natur



ODPADKOVÝ KÔŠ DIRECT

SIVÁ



ODPADKOVÝ KÔŠ DIRECT
Rozmery: 50 × 50 × 85 cm



NÁDOBA DO ODPADKOVÉHO KÔŠA DIRECT
Rozmery: 36 × 36 × 72 cm

NÁZOV	kód	výška cm	rozмеры d × š cm	merná jednotka	hmotnosť kg/ks	paleta ks	hmotnosť kg/balenie	povrch
ODPADKOVÝ KÔŠ DIRECT	26B07	85	50 × 50	ks	284	2	593	natur
NÁDOBA DO ODPADKOVÉHO KÔŠA DIRECT	36B15	72	36 × 36	ks	4	VL	4,0	pozink



204

ZÁBRANA KUŽEL - DUNAJ 4-8



ODPADKOVÝ KÔŠ DIRECT - SIVÁ



ODPADKOVÝ KÔŠ - NATUR PATINA



ODPADKOVÝ KÔŠ MAX

Jednoduchý ODPADKOVÝ KÔŠ valcovitého tvaru je užitočným doplnkom pre celý rad prvkov tradičného mobiliára. Praktickú využiteľnosť rozširuje pozinkovaná nádoba do koša v podobe praktickej vyberateľnej vložky a voľba krytu s popolníkom.

SIVÁ



DUNAJ 4-8



DUNAJ 10-16

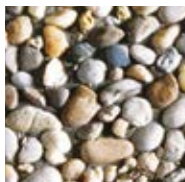

ODPADKOVÝ KÔŠ MAX
Rozmery: Ø 48 × 80 cm



POZINKOVANÁ NÁDOBA DO
ODPADKOVÉHO KÔŠA MAX
Rozmery: Ø 37 × 72 cm



KRYT NA ODPADKOVÝ
KÔŠ MAX - S POPOLNÍKOM
Rozmery: Ø 49 × 20 cm



KRYT NA ODPADKOVÝ
KÔŠ MAX - BEZ POPOLNÍKA
Rozmery: Ø 49 × 20 cm

NÁZOV	kód	výška cm	rozmery d × š cm	merná jednotka	hmotnosť kg/ks	paleta ks	hmotnosť kg/paleta	povrch
ODPADKOVÝ KÔŠ MAX	26228	80	Ø 48	ks	150	4,0	625	natur - vymývateľný
POZINKOVANÁ NÁDOBA DO ODPADKOVÉHO KÔŠA MAX	36230	72	Ø 37	ks	4	VL	4	pozink
KRYT NA ODPADKOVÝ KÔŠ MAX - BEZ POPOLNÍKA	36232	20	Ø 49	ks	4	VL	4	pozink
KRYT NA ODPADKOVÝ KÔŠ MAX - S POPOLNÍKOM	36233	20	Ø 49	ks	4,7	VL	4,7	pozink



ODPADKOVÝ KÔŠ - NATUR PATINA

Hranatý ODPADKOVÝ KÔŠ vzhľadu NATUR PATINA patrí do programu IMITÁCIE DREVA. Praktická vložka z pozinkovaného plechu uľahčí hygienickú manipuláciu s odloženými odpadmi aj jej ľahké vymytie a prípadne aj dezinfekciu.

NATUR PATINA



ODPADKOVÝ KÔŠ
Rozmery: 50 × 50 × 80 cm



NÁDOBA DO ODPADKOVÉHO KÔŠA
Rozmery: 38 × 38 × 70 cm

NÁZOV	kód	výška cm	rozmery d × š cm	merná jednotka	hmotnosť kg/ks	paleta ks	hmotnosť kg/paleta	povrch
ODPADKOVÝ KÔŠ	29374	80	50 × 50	ks	180	2	385	natur - reliéfny
NÁDOBA DO ODPADKOVÉHO KÔŠA	33780	70	38 × 38	ks	4	VL	4,0	pozink



STOJANY NA BICYKEL

Veľmi praktickým prvkom každého mobiliára vo verejnom priestore, ako aj v „domácom“ prostredí sú vzhľadovo zaujímavé STOJANY NA BICYKEL. Typ I ponúka odkladaciu možnosť pre jeden bicykel, typ II ponúka hneď tri úložné „zárezy“ v polovalcovitom, podarene tvarovanom stojane. Súčasťou stojana je bezpečnostné oko, do ktorého je možné bicykel uzamknúť. Stojany sú k dispozícii vo vyhotovení s PRÍRODNOU a VYMÝVANOU štruktúrou, ktorá je už tradičnou súčasťou našej ponuky vymývaných povrchov - je to obľúbená jemná okruhliaková štruktúra DUNAJ 4-8.

SIVÁ



DUNAJ 4-8



STOJAN NA BICYKEL II.
Rozmery: 91 × 50 × 30 cm

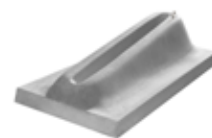

STOJAN NA BICYKEL I.
Rozmery: 75 × 38 × 20 cm

NÁZOV	kód	výška cm	rozmery d × š cm	merná jednotka	hmotnosť kg/ks	paleta ks	hmotnosť kg/paleta	povrch
STOJAN NA BICYKEL I.	26211	20	75 × 38	ks	54	3	187	natur - vymývaný
STOJAN NA BICYKEL II.	26220	30	91 × 50	ks	173	2	371	natur - vymývaný



STOJAN NA BICYKEL DIRECT

SIVÁ



STOJAN NA BICYKEL DIRECT
Rozmery: 100 × 49 × 49 cm

NÁZOV	kód	výška cm	rozmery d × š cm	merná jednotka	hmotnosť kg/ks	paleta ks	hmotnosť kg/balenie	povrch
STOJAN NA BICYKEL DIRECT	26B14	49	100 × 49	ks	496	1	521	natur



BETÓNOVÉ OBKLADY



BETÓNOVÝ OBKLAD BRIDLICA

Antracitová farba tohto obkladu spoločne s nepravidelnosťou povrchu dodáva tomuto obkladu celkom naturálnu podobu. Vzhľad štiepaných bridlicových dosiek ocení každý, kto má rád prírodu a kameň. Obklad je využiteľný v interiéri na obloženie krbu, kachiel či stien, ale samozrejme znesie drsné klimatické podmienky ako obklad vonkajších stien, záhradných kuchýň a portálov okien a dverí.

ANTRACITOVÁ

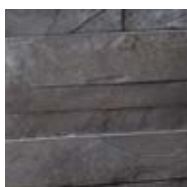

BRIDLICA PÁSKOVÁ
Rozmery: 61,5 × 2 × 15 cm



BRIDLICA PÁSKOVÁ POLOVIČNÁ
Rozmery: 30 × 2 × 15 cm



BRIDLICA SKLÁDANÁ
Rozmery: 60 × 2 × 15 cm



BRIDLICA SKLÁDANÁ POLOVIČNÁ
Rozmery: 30 × 2 × 15 cm

NÁZOV	kód	výška cm	rozмеры d × š cm	merná jednotka	hmotnosť kg/m ² /ks	spotreba ks/m ²	karton m ²	karton ks	paleta kartonů	paleta m ² /ks	hmotnosť kg/paleta	povrch
BRIDLICA PÁSKOVÁ	25H06	15	61,5 × 2	m ²	32	11,11	0,54	6	40	21,6	716	natur - reliéfny
BRIDLICA PÁSKOVÁ POLOVIČNÁ	25H07	15	30 × 2	ks	1,5	22,22	0,45	12	40	480	745	natur - reliéfny
BRIDLICA SKLÁDANÁ	25H08	15	60 × 2	m ²	34	11,11	0,54	6	40	21,6	759	natur - reliéfny
BRIDLICA SKLÁDANÁ POLOVIČNÁ	25H09	15	30 × 2	ks	1,6	22,22	0,45	12	40	480	793	natur - reliéfny

Výrobok verne imituje prírodný materiál, preto je žiaduce, aby nebali farba výrobku a jeho tvar jednotné.





BETÓNOVÝ OBKLAD ALPY

BETÓNOVÝ OBKLAD ALPY je ideálnou voľbou na steny v interiéri a exteriéri. Jednoduchá možnosť zostavenia obkladaných plôch prináša celý rad možností na realizáciu. ALPY zaujmú nádherným výrazným vzhľadom s tónovaným melírovaním. Vyhotovenie LÁVOVÁ sa odkazuje na tmavočervenú farbu vytekajúcej lávy, zatiaľ čo PETROLEJOVÁ zaboduje sivohnedým zafarbením.

LÁVOVÁ



PETROLEJOVÁ



ALPY POLOVIČNÝ, ROHOVÝ
Rozmery: 31,5 × 4,5 × 15 cm



ALPY ZÁKLADNÝ
Rozmery: 59 × 4,5 × 15 cm

ALPY ROHOVÝ
Rozmery: 59 × 4,5 × 15 cm

NÁZOV	kód	výška cm	rozmery d × š cm	merná jednotka	hmotnosť kg/m ² /ks	spotreba ks/m ²	karton m ²	karton ks	paleta kartonů	paleta m ² /ks	hmotnosť kg/paleta	povrch
ALPY ZÁKLADNÝ	25H10	15	59 × 4,5	m ²	64	12	0,25	3	40	10	665	natur - reliéfny
ALPY ROHOVÝ	25H11	15	59 × 4,5	ks	5,3	-	0,25	3	40	120	661	natur - reliéfny
ALPY POLOVIČNÝ, ROHOVÝ	25H12	15	31,5 × 4,5	ks	2,6	-	0,25	6	40	240	649	natur - reliéfny

Výrobok verne imituje prírodný materiál, preto je žiaduce, aby neboli farba výrobku a jeho tvar jednotné.

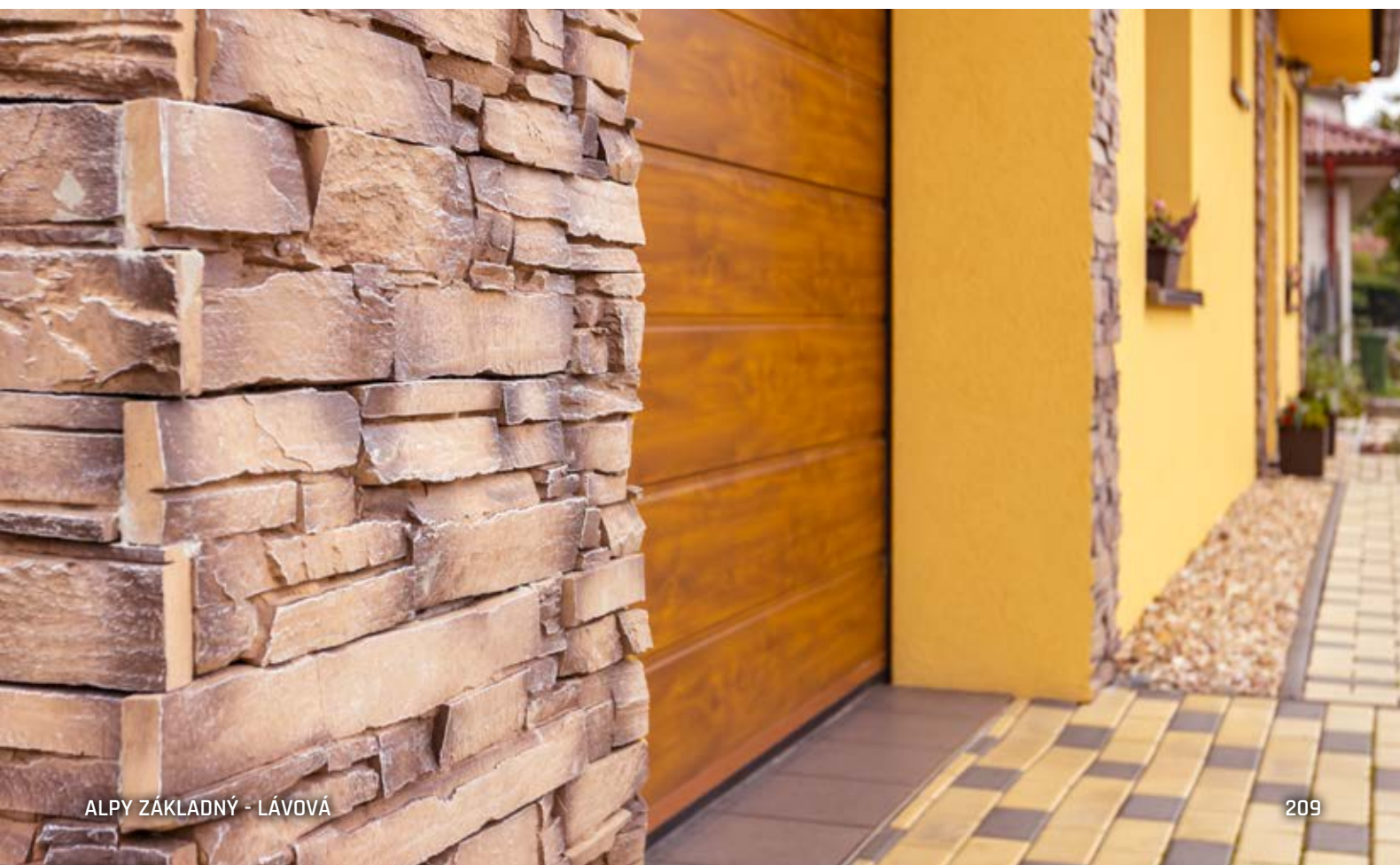

ALPY ZÁKLADNÝ - LÁVOVÁ



BETÓNOVÝ OBKLAD KARPATY

Štyri nádherné farebné odtiene sa budú skvele vynímať tak v interiéri, ako aj v exteriéri. Výhodou je aj možnosť zarezania prvkov. Vďaka rôznej veľkosti jednotlivých obkladov vytvoríte originálnu stenu presne podľa svojich predstáv a s absolútne prirodzeným vzhľadom.

MOCCA



LATTE



ROBUSTA



ARABICA



KARPATY ZÁKLADNÝ, ROHOVÝ
Rozmery: 57 × 4 × 15 cm



KARPATY POLOVIČNÝ, ROHOVÝ
Rozmery: 28 × 4 × 15 cm

NÁZOV	kód	výška cm	rozmery d × š cm	merná jednotka	hmotnosť kg/m ² /ks	spotreba ks/m ²	karton m ²	karton ks	paleta kartonů	paleta m ² /ks	hmotnosť kg/paleta	povrch
KARPATY ZÁKLADNÝ, ROHOVÝ	25H13	15	57 × 4	m ²	59	12,12	0,33	4	40	13,2	804	natur - reliéfny
KARPATY POLOVIČNÝ, ROHOVÝ	25H14	15	28 × 4	ks	2,5	-	0,32	8	40	320	348	natur - reliéfny

Výrobok verne imituje prírodný materiál, preto je žiaduce, aby neboli farba výrobku a jeho tvar jednotné.





BETÓNOVÝ OBKLAD PYRENEJE

Tento obklad pôsobí atraktívne hlavne vďaka zvrásnenej štruktúre a výraznej patine, ktorá mu dodáva dokonale prirodzený vzhľad. Vďaka neutrálnej antracitovej farbe obklad využijete tak v exteriéri, ako aj v interieri. Výhodou je takisto možnosť zarezania prvkov na rôzne veľkosti obkladu, čo vám pomôže vytvoriť vzhľad, aký potrebujete.



PYRENEJE ZÁKLADNÝ, ROHOVÝ
Rozmery: 57 × 4 × 15 cm



PYRENEJE POLOVIČNÝ, ROHOVÝ
Rozmery: 28 × 4 × 15 cm

ANTRACITOVÁ



NÁZOV	kód	výška cm	rozмеры d × š cm	merná jednotka	hmotnosť kg/m ² /ks	spotreba ks/m ²	karton m ²	karton ks	paleta kartonů	paleta m ² /ks	hmotnosť kg/paleta	povrch
PYRENEJE ZÁKLADNÝ, ROHOVÝ	25H15	15	57 × 4	m ²	58	12,35	0,32	4	40	12,96	777	natur - reliéfny
PYRENEJE POLOVIČNÝ, ROHOVÝ	25H16	15	28 × 4	ks	2,5	24,69	0,32	8	40	320	793	natur - reliéfny

Výrobok verne imituje prírodný materiál, preto je žiaduce, aby neboli farba výrobku a jeho tvar jednotné.

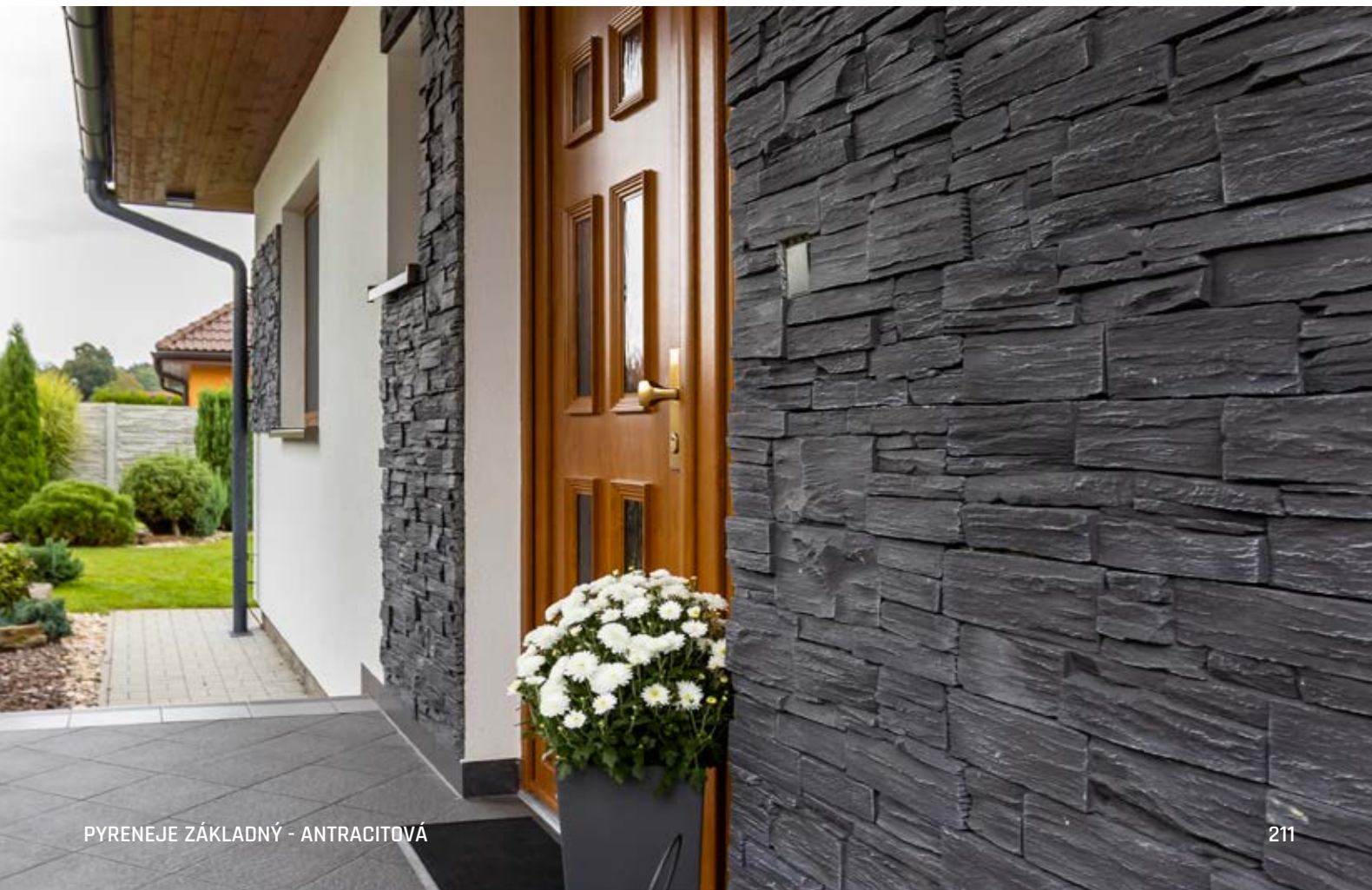



BETÓNOVÝ OBKLAD

ALTAJ

Prírodný vzhľad s reliéfom prírodného kameňa a výrazná medená farba sú hlavnými výhodami tohto obkladu. Zaujme takisto nápadnou sýtosťou a početnosťou farieb aj zaujímavou štruktúrou. Vďaka vlastnostiam betónu je obklad použiteľný v interiéri, ale využijete ho aj v exteriéri. Výhodou sú aj rôzne veľkosti a možnosť zarezania prvkov.

MEDENÁ



ALTAJ ZÁKLADNÝ
Rozmery: 60 × 3,5 × 15 cm



ALTAJ POLOVIČNÝ
Rozmery: 30 × 3,5 × 15 cm

NÁZOV	kód	výška cm	rozmery d × š cm	merná jednotka	hmotnosť kg/m ² /ks	spotreba ks/m ²	karton m ²	karton ks	paleta kartonů	paleta m ² /ks	hmotnosť kg/paleta	povrch
ALTAJ ZÁKLADNÝ	25H17	15	60 × 3,5	m ²	60	11,11	0,36	4	40	14,4	521	natur - reliéfny
ALTAJ POLOVIČNÝ	25H18	15	30 × 3,5	ks	2,7	-	0,36	8	40	320	889	natur - reliéfny

Výrobok verne imituje prírodný materiál, preto je žiaduce, aby neboli farba výrobku a jeho tvar jednotné.





BETÓNOVÝ OBKLAD

TEHLA YORK

Červené tehly sa opäť vracajú do módy! Prinášajú nádych nostalgie a sú dobrou voľbou pre každého, kto má rád klasický štýl starých časov. Obklady v dvoch výrazných odtieňoch skvele vyzerajú. Uplatnia sa na plochách rodinného domu alebo záhradných stavieb bez ohľadu na to, či sú v interiéri alebo exteriéri.

TEHLOVÁ



TEHLOVO-ČIERNA



TEHLA YORK ZÁKLADNÁ
Rozmery: 25 × 2 × 8 cm



TEHLA YORK ROHOVÁ
Rozmery: 24,5 × 12,5 × 8 cm

NÁZOV	kód	výška cm	rozmery d × š cm	merná jednotka	hmotnosť kg/m ² /ks	spotreba ks/m ²	karton m ²	karton ks	paleta kartonů	paleta m ² /ks	hmotnosť kg/paleta	povrch
TEHLA YORK ZÁKLADNÁ	25H21	8	25 × 2	m ²	34	50	0,54	27	27	14,58	521	natur - reliefný
TEHLA YORK ROHOVÁ	25H22	8	24,5 × 12,5	ks	1	-	0,50	12	18	216	241	natur - reliefný

Poznámka: Rozmery obkladov Tehla York sú uvedené vrátane škár so šírkou 1 cm.



TEHLA YORK ZÁKLADNÁ - TEHLOVO-ČIERNA



TEHLA YORK ZÁKLADNÁ - TEHLOVÁ



BETÓNOVÉ OBKLADY

- NATUR PATINA

Tento rustikálny obklad navodzuje atmosféru vidieckych domov a súčasného dizajnu. Má prirodzený vzhľad prírodného dreva, ale vďaka vlastnostiam betónu je zárukou dlhej trvanlivosti bez nutnosti údržby. Je ideálnou voľbou pre každého, kto ocení jeho prírodný charakter.

NATUR PATINA



NÁZOV	kód	výška cm	rozмеры d × š cm	merná jednotka	hmotnosť kg/m ² /ks	spotreba ks/m ²	karton ks	paleta kartonů	paleta m ² /ks	hmotnosť kg/paleta	povrch
OBKLAD DOSKA	29357	15	60 × 2	m ²	35	12 ks	6	40	18	781	natur - reliéfny
OBKLAD ŠPALÍKY	29358	15	62 × 2,5	m ²	35	12 ks	5	40	18	655	natur - reliéfny
OBKLAD ŠPALÍKY POLOVIČNÝ	29359	15	32 × 2,5	ks	1,6	-	10	40	400 ks	665	natur - reliéfny

Výrobok verne imituje prírodný materiál, preto je žiaduce, aby neboli farba výrobku a jeho tvar jednotné.







BETÓNOVÉ OBKLADY - GABRO

Netradičný vzhľad obkladov nádherného kameňa GABRO dokáže priniesť kúsok prírody do každého domova. Vzhľad prírodného kameňa robí z týchto obkladov atraktívny variant pre každého, kto kladie dôraz na prírodný vzhľad. Výhodou je takisto použitie obkladov v exteriéri aj interiéri a tiež dlhá životnosť a minimum starostí, ktoré im predurčuje betón, z ktorého sú vyrobené.

PATINA BAZALT



PATINA PIESKOVEC

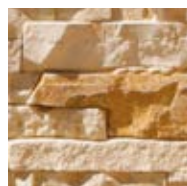

OBKLAD PRIEBEŽNÝ

Rozmery:
10 × 2,5 × 10 cm
20 × 2,5 × 10 cm
30 × 2,5 × 10 cm
50 × 2,5 × 10 cm
50 × 2,5 × 20 cm

OBKLAD GABRO ROHOVÝ

Rozmery: 22,5 × 11 × 10 cm

NÁZOV	kód	výška cm	rozmery d × š cm	merná jednotka	hmotnosť kg/m ² /ks	karton ks	paleta kartonů	paleta m ² /ks	hmotnosť kg/balenie	povrch
OBKLAD GABRO PRIEBEŽNÝ**	29427	-	7 formátů*	m ²	45	7-9	13	6,50	318	natur - reliéfny
OBKLAD GABRO ROHOVÝ	29428	10	22,5 × 11	ks	1,8	8	13	104	212	natur - reliéfny

*10x2,5x10 (1 ks), 20x2,5x10 (2 ks), 30x2,5x10 (1 ks), 50x2, 5x10 (2 ks), 50x2, 5x20 (1 ks), 50x2, 5x20 (2 ks).

**Najmenšie predajné množstvo je 1 kartón obsahujúci 0,5 m², ktorý je zložený zo 7 - 9 rôznych formátov.

Výrobok verne imituje prírodný materiál, preto je žiaduce, aby neboli farba výrobku a jeho tvar jednotné.





KANALIZÁCIA - ODVODŇOVACIE PRVKY



SKRUŽE STUDNIČNÉ 9 cm



NÁZOV	kód	rozмеры DN / v (cm)	merná jednotka	hmotnosť kg/ks	paleta ks	hmotnosť kg/paleta	povrch
SKRUŽ STUDNIČNÁ TBS - Q 1 000 / 1 000 / 90	27101	100 × 100	ks	750	1	775	standard
SKRUŽ STUDNIČNÁ TBS - Q 1 000 / 500 / 90	27103	100 × 50	ks	380	3	1 165	standard
SKRUŽ STUDNIČNÁ TBS - Q 1 000 / 250 / 90	27102	100 × 25	ks	190	5	975	standard



POKLOPY STUDNIČNÉ



NÁZOV	kód	rozмеры průměr / v (cm)	merná jednotka	hmotnosť kg/sada	spotreba sada	paleta sada	hmotnosť kg/paleta	povrch
POKLOP STUDNIČNÝ DELENÝ ARMOVANÝ 80	27106	Ø 80 × 8	sada	87	L / P	1	112	natur
POKLOP STUDNIČNÝ DELENÝ ARMOVANÝ 90	27107	Ø 90 × 8	sada	110	L / P	1	135	natur
POKLOP STUDNIČNÝ DELENÝ ARMOVANÝ 100	27108	Ø 100 × 8	sada	140	L / P	1	165	natur
POKLOP STUDNIČNÝ DELENÝ ARMOVANÝ 110	27109	Ø 110 × 8	sada	170	L / P	1	195	natur
POKLOP STUDNIČNÝ DELENÝ ARMOVANÝ 120	27110	Ø 120 × 8	sada	225	L / P	1	250	natur
POKLOP STUDNIČNÝ DELENÝ ARMOVANÝ 140	27111	Ø 140 × 8	sada	275	L / P	1	301	natur
POKLOP STUDNIČNÝ DELENÝ ARMOVANÝ 170	27112	Ø 170 × 10	sada	408	L / P	1	433	natur





SKRUŽE A ZÁKRYTOVÉ DOSKY – VYMÝVANÉ

Aj zo studne je možné urobiť esteticky pôsobivý doplnok. Stačí použiť dekoratívne vymývané skruže a zákrytové dosky, ktoré môžete ľahko zladit' s výsekmí, nášľapmi a dlažbami, pretože sú k dispozícii v rovnakých farebných vyhotoveniach.

DUNAJ 4-8



DUNAJ 10-16

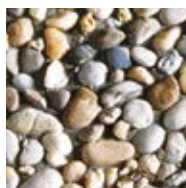

GALAXY



ARCTIK

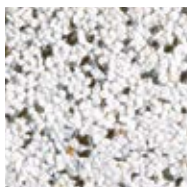

ESENCE



VULCANO



SKRUŽ 80
Rozmery: DN 80 × 8 × 60 cm
SKRUŽ 100
Rozmery: DN 100 × 8 × 60 cm



ZÁKRYTOVÁ DOSKA 100
Rozmery: Ø 100 × 7,5 cm
ZÁKRYTOVÁ DOSKA 120
Rozmery: Ø 120 × 7,5 cm

NÁZOV	kód	výška cm	rozmery d × š cm	merná jednotka	hmotnosť kg/ks	spotreba sada	paleta ks	hmotnosť kg/paleta	povrch
SKRUŽ 80	26702	60	80 × 8	ks	280	-	1	305	natur - vymývaný
SKRUŽ 100	26703	60	100 × 8	ks	320	-	1	345	natur - vymývaný
ZÁKRYTOVÁ DOSKA 100	26705	7,5	Ø 100	sada	140	L / P	1	165	natur - vymývaný
ZÁKRYTOVÁ DOSKA 120	26706	7,5	Ø 120	sada	195	L / P	1	220	natur - vymývaný





ŽL'ABY

Sú určené na spevnenie dna melioračných kanálov a priekop, ktorými preteká povrchová voda či už trvale, alebo dočasne. Slúžia takisto na odvádzanie povrchových vôd do kanalizačných sietí alebo odvodňovacích systémov krajiny. Tiež zabraňujú vymieľaniu priekop a podmieňaniu svahov vodou.

SIVÁ

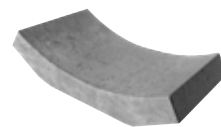
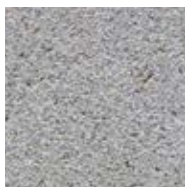

ŽLAB VEĽKÝ I.
(HĽBKA ŽL'ABU 78 mm)
Rozmery: 33 × 67 × 15,8 cm



ŽLAB VEĽKÝ II.
(HĽBKA ŽL'ABU 20 mm)
Rozmery: 25 × 50 × 10 cm



ŽLAB MALÝ I.
(HĽBKA ŽL'ABU 45 mm)
Rozmery: 20 × 34 × 9 cm



ŽLAB MALÝ II.
(HĽBKA ŽL'ABU 20 mm)
Rozmery: 25 × 21 × 8 cm

NÁZOV	kód	výška cm	rozmery d × š cm	merná jednotka	hmotnosť kg/ks	spotreba ks/bm	paleta ks	hmotnosť kg/paleta	povrch
ŽLAB VEĽKÝ I. (HĽBKA ŽL'ABU 78 MM)	21401	15,8	33 × 67	ks	42,8	3	21	924	standard
ŽLAB VEĽKÝ II. (HĽBKA ŽL'ABU 20 MM)	21406	10	25 × 50	ks	24,5	4	48	1 201	standard
ŽLAB MALÝ I. (HĽBKA ŽL'ABU 45 MM)	21402	9	20 × 34	ks	8,1	5	90	754	standard
ŽLAB MALÝ II. (HĽBKA ŽL'ABU 20 MM)	21403	8	25 × 21	ks	8,2	4	168	1 403	standard





ŽLAB – VZOR DUB

ARKTIC



SVETLÝ

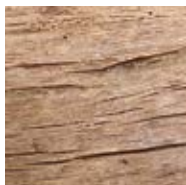

TMAVÝ



ŽLAB MALÝ DUB
Rozmery: 50 × 25 × 6 cm

ŽLAB VEĽKÝ DUB
Rozmery: 100 × 25 × 6 cm

NÁZOV	kód	výška cm	rozmery d × š cm	merná jednotka	hmotnosť kg/ks	spotreba ks/bm	paleta ks	hmotnosť kg/balenie	povrch
ŽLAB MALÝ DUB	29135	6	50 × 25	ks	16,4	2	48	812	natur - reliéfny
ŽLAB VEĽKÝ DUB	29136	6	100 × 25	ks	32,8	1	24	812	natur - reliéfny

Výrobok verne imituje prírodný materiál, preto je žiaduce, aby nebola farba výrobku jednotná.



ŽLAB – NATUR PATINA

NATUR PATINA



ŽLAB
Rozmery: 67,5 × 22,5 × 7 cm

NÁZOV	kód	výška cm	rozmery d × š cm	merná jednotka	hmotnosť kg/ks	spotreba ks/bm	paleta ks	hmotnosť kg/paleta	povrch
ŽLAB	29319	7	67,5 × 22,5	ks	19,2	1,48	30	601	natur - reliéfny

Výrobok verne imituje prírodný materiál, preto je žiaduce, aby nebola farba výrobku jednotná.





ŠTRBINOVÝ ŽLAB

Je ideálnym pomocníkom na odvodnenie spevnených chodníkov, jazdných aj parkovacích plôch. Využíva sa nielen pri dopravných stavbách, ale tiež na súkromné realizácie. Vnútorň priemer štrbiny 100 mm plne dostačuje na odvedenie všetkej dažďovej vody príslušnej spevnenej plochy. K dispozícii je v prirodzenej prírodnej farbe.



ŠTRBINOVÝ ŽLAB
Rozmery: 100 × 20 × 20 cm



PRECHODOVÁ DOSKA
Rozmery: Ø 60 × 7 cm



LIATINOVÝ ROŠŤ
Rozmery: 50 × 20 × 1 cm



ZÁSLEPKA
Rozmery: 10 × 20 × 20 cm

SIVÁ

SIVÁ
NATUR



ČISTIACI KUS
Rozmery: 50 × 20 × 20 cm



VPUSŤOVÝ KUS
Rozmery: 50 × 20 × 20 cm



KALOVÝ KÔŠ
Rozmery: 40 × 8 × 23,5 cm



ZÁSLEPKA S ODTOKOM DN 110
Rozmery: 10 × 20 × 20 cm

NÁZOV	kód	výška cm	rozmery d × š cm	merná jednotka	hmotnosť kg/ks	spotreba ks/bm	paleta ks	hmotnosť kg/paleta	povrch
ŠTRBINOVÝ ŽLAB	21301	20	100 × 20	ks	73,5	1	20	1 495	standard
ČISTIACI KUS	21302	20	50 × 20	ks	29,4	2	50	1 495	natur
VPUSŤOVÝ KUS	21303	20	50 × 20	ks	24,5	2	50	1 250	natur
KALOVÝ KÔŠ	31304	23,5	40 × 8	ks	1,4	-	VL	1,4	pozink
LIATINOVÝ ROŠŤ	31305	1	50 × 20	ks	6,5	2	VL	6,5	litina
PRECHODOVÁ DOSKA	21306	7	Ø 60	ks	36	-	VL	36	natur
ZÁSLEPKA	21307	20	10 × 20	ks	9,9	-	VL	9,9	natur
ZÁSLEPKA S ODTOKOM DN 110	21308	20	10 × 20	ks	7,2	-	VL	7,2	natur



ŠTRBINOVÝ ŽLAB + ZÁSLEPKA - SIVÁ,
LIATINOVÝ ROŠŤ

ZOSTAVA ŠTRBINOVÝCH ŽLABOV

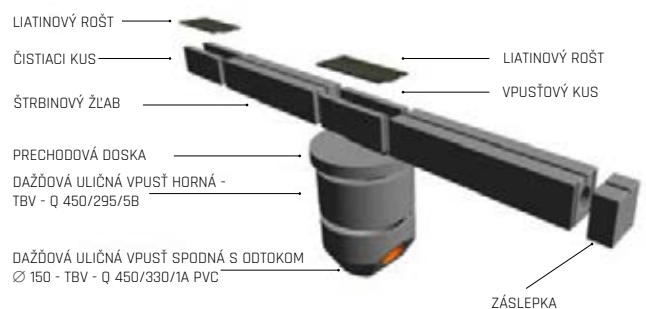



ODVODŇOVACÍ ŽLAB EUROPA

Tento typ žlabu je primárne určený predovšetkým na verejné a komerčné plochy, zatažované plochy s veľkou dopravnou frekvenciou a zatažením, ako sú logistické centrá, kontajnerové prekladiská či dopravné terminály. Na toto využitie ho predurčuje vysoká pevnosť a prírodný farebný odtieň.



PRECHODOVÁ DOSKA
Rozmery: \varnothing 60 x 7 cm



ZÁSLEPKA UNIVERZÁLNA
Rozmery: 10 x 23,4 x 19,5 cm



ZÁSLEPKA S ODTOKOM DN 125
Rozmery: 10 x 23,4 x 19,5 cm

SIVÁ

SIVÁ
NATUR



LIATINOVO-BETÓNOVÝ ŽLAB
DN 150
Rozmery: 100 x 23,4 x 26,9 cm



LIATINOVO-BETÓNOVÝ ŽLAB
DN 150 - ČISTIACI KUS
Rozmery: 100 x 23,4 x 26,9 cm



LIATINOVO-BETÓNOVÝ ŽLAB DN
150 S ODTOKOM - ČISTIACI KUS
Rozmery: 100 x 23,4 x 26,9 cm



KALOVÝ KÔŠ
Rozmery: 40 x 8 x 23,5 cm

NÁZOV	kód	výška cm	rozmery d x š cm	merná jednotka	hmotnosť kg/ks	spotreba ks/bm	paleta ks	hmotnosť kg/paleta	povrch
LIATINOVO-BETÓNOVÝ ŽLAB DN 150	21316	26,9	100 x 23,4	ks	85	1	20	1 725	standard
LIATINOVO-BETÓNOVÝ ŽLAB DN 150 - ČISTIACI KUS	21317	26,9	100 x 23,4	ks	85	1	20	1 725	standard
LIATINOVO-BETÓNOVÝ ŽLAB DN 150 S ODTOKOM - ČISTIACI KUS	21318	26,9	100 x 23,4	ks	85	1	20	1 725	standard
KALOVÝ KÔŠ	31304	23,5	40 x 8	ks	1,4	-	VL	1,4	pozink
PRECHODOVÁ DOSKA	21306	7	\varnothing 60	ks	36	-	VL	36	natur
ZÁSLEPKA UNIVERZÁLNA	21312	19,5	10 x 23,4	ks	11	-	VL	11	natur
ZÁSLEPKA S ODTOKOM DN 125	21313	19,5	10 x 23,4	ks	8,5	-	VL	8,5	natur



ZOSTAVA ODVODŇOVACÍCH ŽLABOV EUROPA

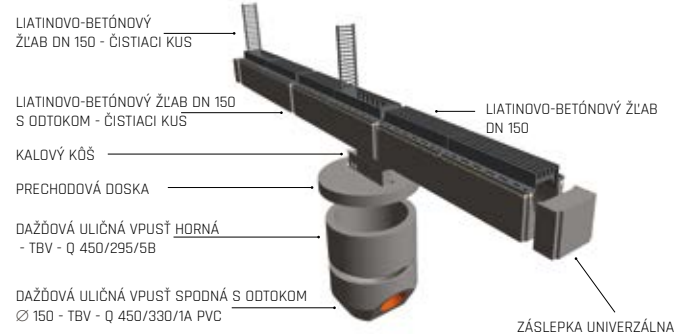



ENERGOKANÁL

Tvorí priestorové diely „U“ profilu, ktoré vytvárajú dno a stenu kanálu na ochranu podzemného vedenia a inžinierskych sietí.

SIVÁ

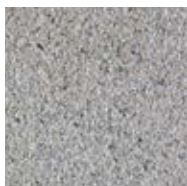

ENERGOKANÁL I.
Rozmery: 100 × 23,4 × 19,3 cm



KRYCIA DOSKA ENERGOKANÁLU
Rozmery: 100 × 16,8 × 5 cm

NÁZOV	kód	výška cm	rozmery d × š cm	merná jednotka	hmotnosť kg/ks	spotreba ks/bm	paleta ks	hmotnosť kg/paleta	povrch
ENERGOKANÁL I.	21404	19,3	100 × 23,4	ks	62	1	20	1 265	standard
KRYCIA DOSKA ENERGOKANÁLU	21405	5	100 × 16,8	ks	17,6	1	54	977	standard

Vnútorňý rozmer 100 × 15 × 14 cm.



ENERGOKANÁL I. + KRYCIA DOSKA ENERGOKANÁLU - SIVÁ





RÝCHLY POMOČNÍK

Pochôdzne



4 cm

Pojazdné do 3,5 t



6 cm

Výška dlažby

Strana katalogu

History 4

Parкета 4

Ľčko 4

Seta 6

Provance 6

Kombi 6

Kombi XL 6

Carcassonne 6

Pavé I, II 6

Valletta 6

Tesela 6

San Marino 6

Alpaca 6

Rocco 6

Rustiko

Retro 6

Obdĺžnik 6

Kocka 6

Kocka malá 6

Parкета 6

Ľčko 6

36

41

46

18

20

8

9

12

10

24

22

38

28

29

39

34

44

42

42

41

46

ALBIA

BAHIA

GRANIA

SABIA

SIVÁ

ANTRACIT

CREMO

MARMO

BRONZERO

FALBO

MORANO

BAZALT

PÍSKOVEC

TERRA

BRONZE

ARENO

ACERO

LATTE

INTENSO

GIRALDA

CAPPUCCINO

TROPICO

BIANCO

NERO

PIESKOVO-BIELA

TEHLOVO-PIESKOVÁ

RUDEN

SOLARE

ČERVENÁ

PIESKOVÁ

ČIERNA

HNEDÁ

OKROVÁ

TAMPICO

TEHLOVÁ

ČIERNO-BIELA

TEHLOVO-ČIERNA

CREME

GRIS

NOIR

CREME-NOIR

CARAMEL-NOIR

KARAMELOVÁ

DLAŽBY SKLADOBNÉ A ZÁMKOVÉ - RÝCHLY POMOCNÍK

Strana katalogu	Muráno pre konštrukcie 25 cm	Murovací blok History	Tehla History	Tehla hladká	Belluno	Svahoblok	Gabon	Viso	Verso
	176	168	169	169	180	181	178	160	162
SIVÁ		■	■	■					■
LATTE	■				■	■			
ČERVENÁ		■	■	■				■	
PIESKOVÁ	■	■	■		■	■			
ČIERNA		■						■	■
HNEDÁ		■							
OKROVÁ		■	■						
TAMPICO		■	■						
TEHLOVÁ		■	■						
ČIERNO-BIELA	■				■	■			
TEHLOVO-ČIERNA	■				■	■			
KARAMELOVÁ									
BIELA									■
ANTRACITOVÁ									
DUB ARKTIC									
DUB SVETLÝ									
DUB TMAVÝ									
SMREK ARKTIC									
SMREK SVETLÝ									
SMREK TMAVÝ									
PATINA BAZALT									
PATINA PIESKOVEC									
ALBIA	■								
BAHIA	■								
GRANIA	■								
SABIA	■								
GIRALDA			■						
ŠEDÝ MIX									
BÉŽOVÝ MIX									
HNEDÝ MIX									
ČERVENO-OKROVÁ		■							
BLANCO							■		
PRETO							■		
MELÍR ŠEDÝ								■	
MELÍR PIESKOVÁ								■	
MELÍR TEHLOVÁ								■	
ŠEDO-ČIERNA	■				■	■			



Výška dlažby

4 cm

Strana katalógu

Excelent 4 62
 Delicate 4 64
 Fantasy 4 66
 Dekoračné prvky Fantasy 4 66
 Bazénový lem Fantasy 4 67
 Ideal 4 68
 Dekoračné prvky Ideal 4 68
 Optimal 4 69
 Picanto 4 70
 Dekoračné prvky Picanto 4 70
 Typical 4 72
 Bridlica tryskaná, reliéfná 4 73
 Bridlica reliéfná 4 73
 Bazénový lem Universal 4 75
 Quartzit 4 76
 Duna 4 77

DLÁŽBY VEĽKOFORMÁTOVÉ - RÝCHLY POMOCNÍK

Farba	Excelent 4	Delicate 4	Fantasy 4	Dekoračné prvky Fantasy 4	Bazénový lem Fantasy 4	Ideal 4	Dekoračné prvky Ideal 4	Optimal 4	Picanto 4	Dekoračné prvky Picanto 4	Typical 4	Bridlica tryskaná, reliéfná 4	Bridlica reliéfná 4	Bazénový lem Universal 4	Quartzit 4	Duna 4
SIVÁ			■	■		■	■	■	■	■	■		■	■	■	
MARMO																
BAZALT																
PIESKOVEC																
BRONZE																
ARENO																
ACERO																
LATTE																
INTENSO																
CAPPUCCINO																
TROPICO																
MARMETTA																
ČERVENÁ																
PIESKOVÁ		■						■					■	■	■	
ČIERNA	■															
OKROVÁ																
TEHLOVÁ		■						■				■	■	■	■	
CREME-NOIR																
KARAMELOVÁ								■					■	■	■	
ŽLTÁ			■	■		■	■		■	■		■				
BIELA	■	■	■	■	■	■	■		■	■						
ANTRACITOVÁ		■							■	■		■	■	■		
SVETLE BÉŽOVÁ		■														
BÉŽOVÁ	■															
KRÉMOVÁ																
PIESKOVCOVÁ																
PRAKTIK SIVÁ																■
PRAKTIK PIESKOVÁ																■
PRAKTIK ANTRACITOVÁ																■
OPTIMAL PIESKOVÁ																■
OPTIMAL ANTRACITOVÁ																■
DUNAJ 4-8																
DUNAJ 10-16																
GALAXY																
ARKTIK																
ESENCE																
KREATIV																
VULCANO																
COLORO																
SYMFONIE																
CREMA																
LAVA																

IMITÁCIA KAMENA

















IMITÁCIA DREVA

Strana katalógu

DLAŽDICE GABRO	94
BAZÉNOVÉ LEMY GABRO	96
PRÍDLAŽBA GABRO	100
OBRUBNÍK GABRO	118
SCHODISKOVÉ NÁŠLAPY, PODSTUPNICE GABRO	138
SCHODISKOVÝ BLOK GABRO	138
NÁŠLAPY GABRO	138
MUROVACÍ SYSTÉM GABRO	144
MUROVACIE BLOKY GABRO	138
BETÓNOVÉ OBKLADY	216

GABRO BAZALT
GABRO PIESKOVEC

IMITÁCIA KAMENA

Strana katalógu

DOSKY, ŠPALOK - NATUR PATINA	90
PRAŽCE, ŠPALOK - NATUR PATINA	91
PRAŽCE - TRÁMY, PALISÁDY - NATUR PATINA	114
PALISÁDOVÉ OBRUBNÍKY - NATUR PATINA	117
TRÁVNIKOVÉ LEMY - NATUR PATINA	124
SCHODISKOVÉ A PODESTOVÉ DOSKY - NATUR PATINA	137
SCHODISKOVÉ BLOKY - NATUR PATINA	137
KVETINÁČE - VZOR - NATUR PATINA	189
ZVÝŠENÉ ZÁHONY - VZOR - NATUR PATINA	191
NÁŠLAP A VÝSEK - NATUR PATINA	194
STOLY, LAVICE, SEDÁK - NATUR PATINA	199
ODPADKOVÝ KÔŠ - NATUR PATINA	205
BETÓNOVÉ OBKLADY - NATUR PATINA	214
ŽLAB - NATUR PATINA	221
PLOTOVÝ SYSTÉM - NATUR PATINA	156
PLOTOVÝ SYSTÉM - FARMÁRSKY PLOT - NATUR PATINA	158



























DOSKY - VZOR DUB	86
BAZÉNOVÉ LEMY - VZOR DUB	87
PALISÁDY - VZOR DUB	112
PALISÁDOVÝ OBRUBNÍK - VZOR DUB	116
TRÁVNIKOVÝ LEM - VZOR DUB	124
SCHODY - VZOR DUB	136
KVETINÁČE - VZOR DUB	188
ZÁHONY - VZOR DUB	190
STÔL, LAVICA - VZOR DUB	198
ŽLABY - VZOR DUB	221
PLOTOVÝ SYSTÉM - QUICK WALL WOOD	152
OPRAVNÁ SADA - VZOR DUB	86















DOSKY - VZOR SMREK	88
BAZÉNOVÉ LEMY - VZOR SMREK	89
PALISÁDY - VZOR SMREK	113
NÁŠLAP KRUHOVÝ - VZOR SMREK	194
PLOTOVÝ SYSTÉM - FINE WALL WOOD	154
OPRAVNÁ SADA - VZOR SMREK	88

NATUR PATINA
DUB ARKTIC
DUB SVETLÝ
DUB TMAVÝ
SMREK ARKTIC
SMREK SVETLÝ
SMREK TMAVÝ

IMITÁCIA DREVA



PLOTOVÉ TVÁRNICE HLADKÉ - S FAZETOU (STRANA 168 - 169)

STRIEŠKA PRE STĽPIK VYSTUPUJÚCI 400 × 400 mm										
■	■	■	■	■	■	■	■	■	■	■
STRIEŠKA PRE STĽPIK PRIEBEŽNÝ 400 × 200 mm										
■	■	■	■	■	■	■	■	■	■	■
STRIEŠKA PRE MURIVO PRIEBEŽNÉ (PLOTOVÉ POLE)										
■	■	■	■	■	■	■	■	■	■	■

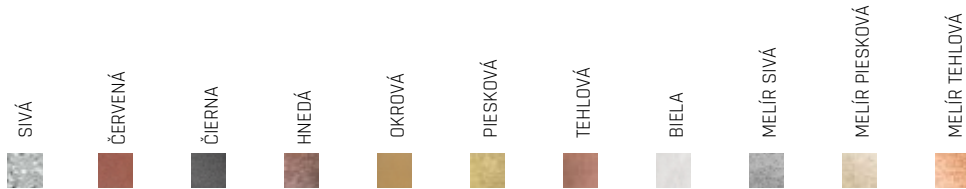
PLOTOVÉ TVÁRNICE ŠTIEPANÉ - S FAZETOU (STRANA 168 - 169)

STRIEŠKA PRE STĽPIK VYSTUPUJÚCI 400 × 400 mm										
■	■	■	■	■	■	■	■	■	■	■
STRIEŠKA PRE STĽPIK PRIEBEŽNÝ 400 × 200 mm										
■	■	■	■	■	■	■	■	■	■	■
STRIEŠKA PRE MURIVO PRIEBEŽNÉ (PLOTOVÉ POLE)										
■	■	■	■	■	■	■	■	■	■	■

OKRASNÉ TVÁRNICE HLADKÉ - BEZ FAZETY (STRANA 170 - 171)

STRIEŠKA PRE STĽPIK VYSTUPUJÚCI 400 × 400 mm										
■	■	■	■	■	■	■	■	■	■	■
STRIEŠKA PRE STĽPIK PRIEBEŽNÝ 400 × 200 mm										
■	■	■	■	■	■	■	■	■	■	■
STRIEŠKA PRE MURIVO PRIEBEŽNÉ (PLOTOVÉ POLE)										
■	■	■	■	■	■	■	■	■	■	■
■	■	■	■	■	■	■	■	■	■	■
■	■	■	■	■	■	■	■	■	■	■
■	■	■	■	■	■	■	■	■	■	■

OKRASNÉ TVÁRNICE ŠTIEPANÉ - BEZ FAZETY (STRANA 170 - 171)

STRIEŠKA PRE STĽPIK VYSTUPUJÚCI 400 × 400 mm										
■	■	■	■	■	■	■	■	■	■	■
STRIEŠKA PRE STĽPIK PRIEBEŽNÝ 400 × 200 mm										
■	■	■	■	■	■	■	■	■	■	■
STRIEŠKA PRE MURIVO PRIEBEŽNÉ (PLOTOVÉ POLE)										
■	■	■	■	■	■	■	■	■	■	■
■	■	■	■	■	■	■	■	■	■	■

VENEZIA (STRANA 167)

STRIEŠKA PRE STĽPIK VYSTUPUJÚCI 400 × 400 mm										
■	■	■	■	■	■	■	■	■	■	■
STRIEŠKA PRE STĽPIK PRIEBEŽNÝ 400 × 200 mm										
■	■	■	■	■	■	■	■	■	■	■
STRIEŠKA PRE MURIVO PRIEBEŽNÉ (PLOTOVÉ POLE)										
■	■	■	■	■	■	■	■	■	■	■
■	■	■	■	■	■	■	■	■	■	■

VISO (STRANA 164)

STRIEŠKA PRE STĽPIK VYSTUPUJÚCI 400 × 300 mm										
■	■	■	■	■	■	■	■	■	■	■
STRIEŠKA PRE MURIVO PRIEBEŽNÉ (PLOTOVÉ POLE)										
■	■	■	■	■	■	■	■	■	■	■

VERSO (STRANA 166)

STRIEŠKA PRE MURIVO PRIEBEŽNÉ (PLOTOVÉ POLE)										
■	■	■	■	■	■	■	■	■	■	■

PREHLAD STRIEŠOK - VIZ STRANA 174 - 175

- 170 STRIEŠKA PRIEBEŽNÁ, STĽPIKOVÁ 50
- 170 STRIEŠKA PRIEBEŽNÁ 30
- 170 STRIEŠKA PRIEBEŽNÁ 30
- 170 STRIEŠKA ZD - STĽPIKOVÁ, ŠTIEPANÁ
- 170 2× STRIEŠKA PRIEBEŽNÁ, ŠTIEPANÁ 30
- 170 STRIEŠKA PRIEBEŽNÁ, ŠTIEPANÁ 30
- 170 STRIEŠKA UNIVERSAL 50
- 170 STĽPIKOVÁ STRIEŠKA 50
- 171 STRIEŠKA UNIVERSAL 30
- 171 STĽPIKOVÁ STRIEŠKA 30
- 170 STRIEŠKA UNIVERSAL 30
- 170 ZÁKRYTOVÁ STRIEŠKA 30
- 170 ZÁKRYTOVÁ STRIEŠKA 30 POLOVIČNÁ
- 171 ROHOVÁ STRIEŠKA 30
- 171 UKONČOVACIA STRIEŠKA 30
- 170 STRIEŠKA UNIVERSAL 50 (NIE JE ŠTIEPANÁ)
- 170 2× STRIEŠKA PRIEBEŽNÁ, ŠTIEPANÁ 30
- 170 STRIEŠKA UNIVERSAL 30 (NENÍ ŠTIEPANÁ)
- 170 STRIEŠKA PRIEBEŽNÁ, ŠTIEPANÁ 30
- 170 STRIEŠKA UNIVERSAL 30 (NIE JE ŠTIEPANÁ)
- 170 STRIEŠKA UNIVERSAL 50
- 171 STĽPIKOVÁ STRIEŠKA 50
- 170 STRIEŠKA UNIVERSAL 30
- 171 STĽPIKOVÁ STRIEŠKA 30
- 170 STRIEŠKA UNIVERSAL 30
- 170 ZÁKRYTOVÁ STRIEŠKA 30
- 170 ZÁKRYTOVÁ STRIEŠKA 30 POLOVIČNÁ
- 171 UKONČOVACIA STRIEŠKA 30
- 170 STRIEŠKA PRIEBEŽNÁ 40
- 170 STRIEŠKA PRIEBEŽNÁ 30
- 170 STRIEŠKA PRIEBEŽNÁ 40
- 170 STRIEŠKA UNIVERSAL 30 (BEZ PRESAHU)

Farebný odtieň striešok nemusí zodpovedať odtieňu tvárnic z dôvodu inej technológie výroby!

» ZJEDNODUŠENÝ POSTUP KLADENIA BETÓNOVEJ DLAŽBY

1. Správne zhotovenie podkladových vrstiev patrí medzi veľmi dôležité fázy výstavby celej spevnenej plochy. Ani najkvalitnejšia dlažba nezmierni nedostatky v podlaží. Zloženie podkladových vrstiev je vždy závislé od geologických podmienok a predpokladaného zaťaženia práve realizovanej plochy. Odporúčanie skladieb pre štandardné základové pomery nájdete na strane 235.



2. Všetky konštrukčné vrstvy podkladu musia byť zhotovené v sklone dláždenej plochy. Dôležité je, aby výsledné súvrstvie skladieb podlažia a vrchného krytu bolo dokonale odvodnené.
3. Dlažbu vyberáme podľa toho, či je určená na schodné alebo jazdné plochy.
4. Dláždzená plocha musí byť ohraničená obrubníkmi alebo iným pevným spôsobom.
5. Pri zakladaní dláždenej plochy si zmeriame zvolenú skladbu dlažby a obrubníky založíme tak, aby sme pri odporúčanej škáre 3 – 5 mm nemuseli dlažbu pracne dorezávať. Dlažba sa nesmie klásť na zráz bez možnosti dilatácie, inak môže dôjsť k poškodeniu dlažby pri používaní.



6. Na zhotovenie vrstvy na kladenie (ložnej) použijeme drvené kamenivo frakcie 4/8 mm, ktoré urovnáme na vyspádované a riadne zhutnené podkladové vrstvy. Ložná vrstva sa zhotovuje v hrúbke 30 – 40 mm a tvorí vrstvu na kladenie, do ktorej ukladáme dlažbu.
7. Je potrebné počítať s poklesom dlažby o 5 – 10 mm pri záverečnom hutnení dlažby.



8. Kladenie vykonávame tak, aby sa nenarušila ložná vrstva. Odporúčame postupovať od najnižšieho bodu proti spádu dláždenej plochy.
9. Odporúčame pri kladení odoberať dlažbu (jednotlivé kamene) z viacerých paliet naraz a kombinovať ich celkom náhodne, aby sme predišli tvorbe farebných zhlukov a hniezd, aby výsledné dielo pôsobilo prírodným dojmom. Iba týmto spôsobom kladenia pozri **obr. 2** a **obr. 3** je dosiahnutá správna farebná kombinácia na celej dláždenej ploche. Pri kladení je nutné aj prerušenie pozdĺžnych a priečnych priebežných škár pri skladbových dlažbách. Pri práci s výrobkami v odtieni COLORMIX je toto pravidlo nevyhnutnosťou! Nie je možné klásť kamene tak, ako sú na palete vo vrstvách pozri **obr. 1**, je nutná vyššie opísaná kombinácia!
10. Prípadné rezanie dlažby vykonávame vždy mimo dláždenej plochy, aby nedošlo k znečisteniu plochy jemným prachom. Vykonávať dobetónovanie plôch vôbec neodporúčame!
11. Položenú dlažbu zapieskujeme čistým a suchým kremičitým pieskom a zametieme. Pokiaľ to dlažba umožňuje, zhutníme ju vibračnou doskou s gumovou podložkou a znovu zapieskujeme. Dlažba, ktorú nie je možné hutniť vibračnou doskou, je v katalógu označená symbolom preškrtnutej vibračnej dosky. V takom prípade dlažbu usadíme iba poklepom gumovou palicou.
12. Plošnú dlažbu môžeme tiež klásť na vybetónovanú plochu s usadením na plastové alebo gumové terče.
13. Dlažby neodporúčame klásť do čerstvého betónu alebo lepiť na vybetónovanú plochu.

» UPOZORNENIE

ŠTRUKTÚRA A FARBA BETÓNOVÝCH DLAŽOBNÝCH BLOKOV
Vzhľadom na používanie prírodných materiálov pri výrobe všetkých výrobkov môže dochádzať k rozdielom medzi odtieňmi výrobkov jednotlivých výrobných šarží. Rozdiely v rovnomernosti štruktúry blokov môžu byť spôsobené odlišnosťami vo vlastnostiach surovín a odlišnosťami pri tvrdnutí, ktorým sa nie je možné vyhnúť. Prefarbenie môže byť iba v lícovej vrstve alebo v celom bloku.

VÝSTAVNÉ VZORKY

Vystavené výrobky vo výstavných centrách či predajniach stavebného materiálu (vzorky v stojanoch či výstavných atď.) sa môžu od zakúpeného produktu farebne odlišovať. Toto môže byť spôsobené rozdielnym vekom vzoriek a tiež používaním prírodných vstupných materiálov pri výrobe všetkých našich betónových výrobkov.

Celý rozsah zásad kladenia
betónovej dlažby nájdete tu

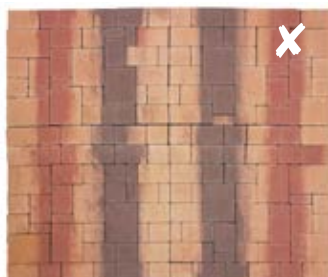

obr. 1

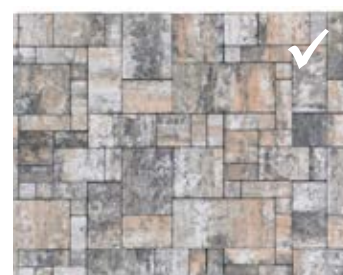
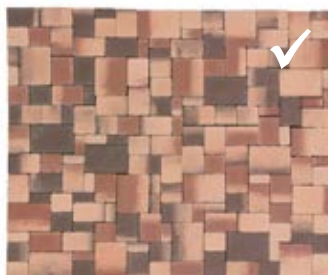

obr. 2

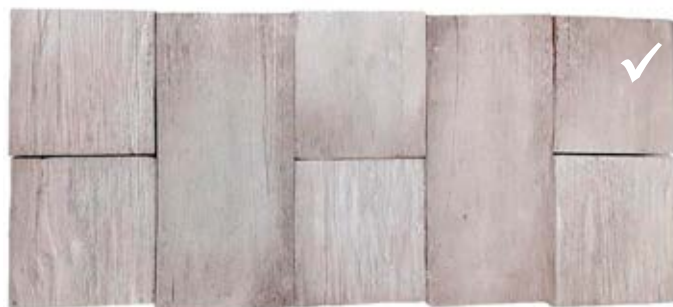

obr. 3

› ZLOŽENIE KONŠTRUKČNÝCH VRSTVIE PRE JEDNOTLIVÉ KATEGÓRIE ZAŤAŽENIA



SCHODNÉ KOMUNIKÁCIE
- KLADENIE NA PLASTOVÉ TERČE

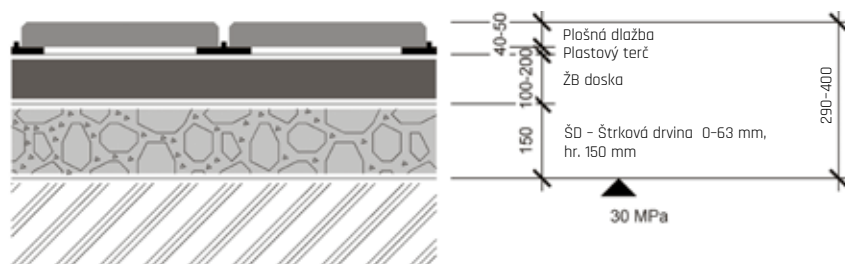

CHODNÍKY

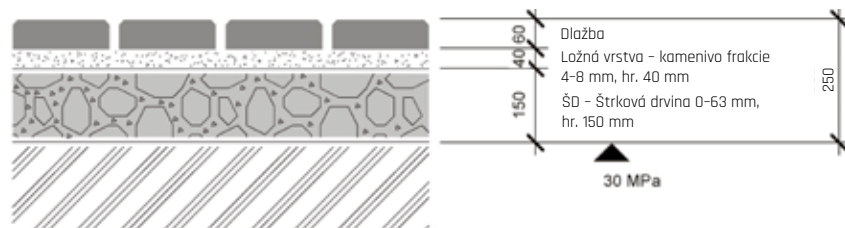

PLOCHY S OBČASNÝM POHYBOM
ÁUT DO 3,5 t

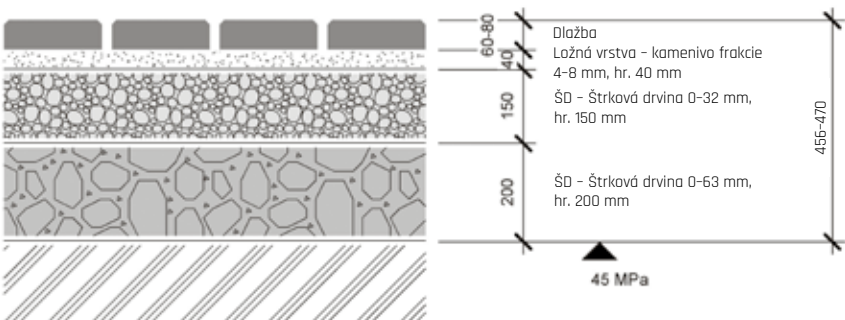

JAZDNÉ PLOCHY PRE
VOZIDLÁ DO 3,5 t

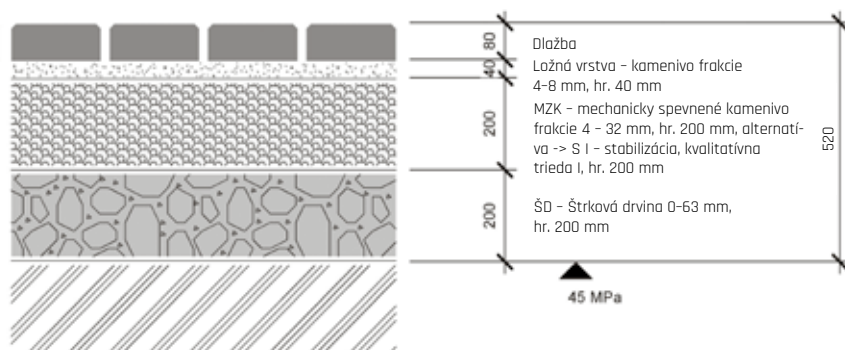

JAZDNÉ PLOCHY PRE
VOZIDLÁ NAD 3,5 t

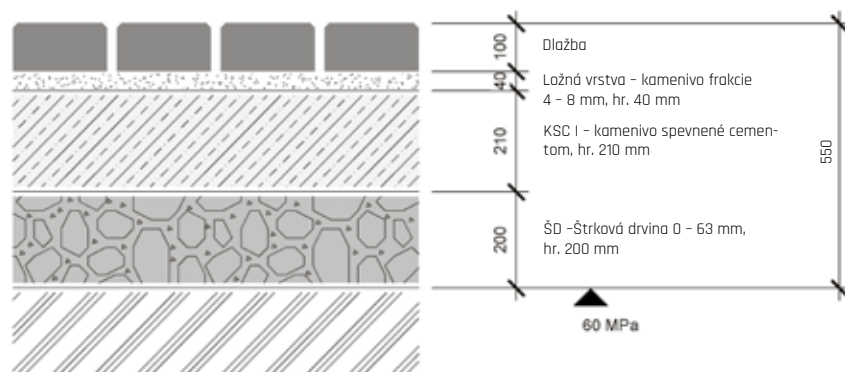

» ZJEDNODUŠENÝ POSTUP NA MUROVANIE Z BETÓNOVÝCH TVAROVIEK

1. Základový pás sa v štandardných prípadoch zhotovuje z prostého betónu triedy C 16/20 šírky 200 - 400 mm do nezamrzajúcej hĺbky.
2. Pred zaliatím základov je nutné rozmerať výškové odskoky, stĺpiky a dilatačné celky.

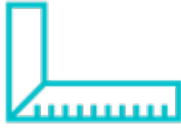

3. Pri betónovaní základu osadíme základ tržmi z roxoru 16 mm a necháme včnievať 30 cm pre budúce previazanie zvislej armatúry muriva.



4. Murovanie vykonávame buď na sucho, alebo na ložnú škáru.
5. Na murovanie používajte zásadne cementovú maltu, najlepšie murovaciu a škárovaciu maltu ponúkanú v tomto katalógu. Nepoužívajte maltu s obsahom vápna.

6. Betónové tvarovky vyplníme zavlhnutým betónom minimálnej pevnostnej triedy C20/25, ktorý hutníme pomocou dreveného zhutňovača.
7. Tvarovky poslednej vrstvy neplníme až po horný okrajkonštrukcie (necháme pri hornom okraji 20 - 50 mm medzeru na vyzrážanie vody).
8. Striešky lepíme cementovým flexibilným lepidlom na terče (do rohu striešky z dôvodu odvodu pary alebo „dýchania“ plotového systému).



9. Styčnú plochu medzi strieškami vyplníme trvalo pružným tmelom (najlepšie polyuretánovým).

Celý rozsah zásad pre murovanie z betónových tvaroviek nájdete tu

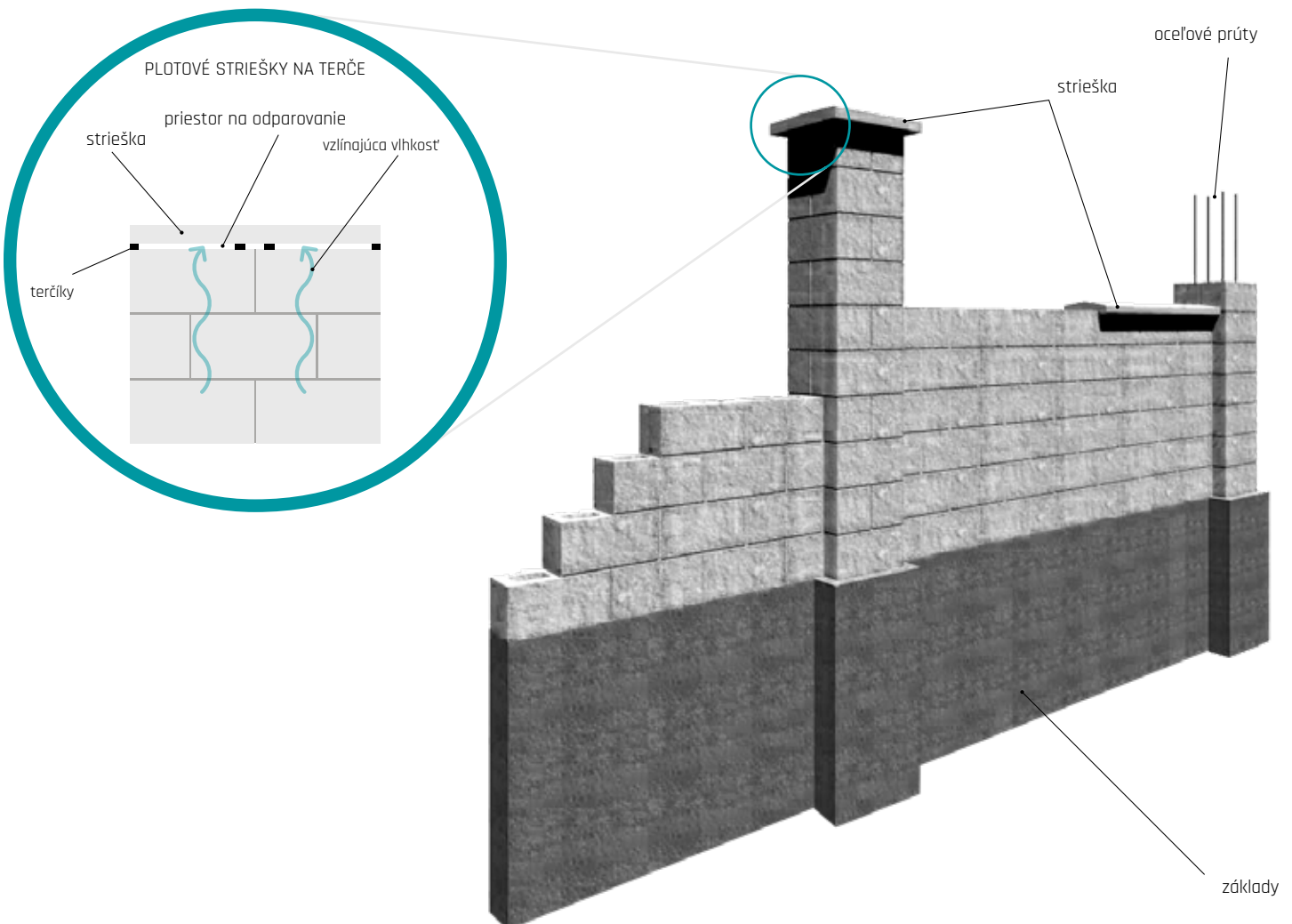

» VÁPENNÉ VÝKVETY

Tvorba vápenných výkvetov (biele škvrny na povrchu betónových prvkov) je sprievodným a **prirodeným javom zrenia betónu**, ktorému nie je možné celkom zabrániť. Vznik vápenných výkvetov nie je možné obmedziť ani použitím určitého typu (druhu) cementu. Prísady do betónu tento jav čiastočne obmedzujú, ale nedokážu mu celkom zabrániť.

Vápenné výkvetvy sú tvorené prevažne uhličitanom vápenatým CaCO_3 . Vznikajú najmä na povrchu betónového výrobku pôsobením vzdušného oxidu uhličitého (CO_2) vo vlhkom prostredí spolu s hydroxidom vápenatým Ca(OH)_2 .

Vápenné výkvetvy **nemajú vplyv na úžitkové vlastnosti** betónových výrobkov, a neznamenujú teda zlu kvalitu betónového výrobku! **Väčšinou ide o dočasný estetický jav - zmenu farby na povrchu betónového výrobku.** O tom, že výskyt primárnych vápenných výkvetov nemá vplyv na úžitkové vlastnosti betónových výrobkov, svedčí fakt, že výskytom vápenných výkvetov sa nezaobera žiadna norma a nepovažuje ich tvorbu za chybu betónového výrobku.

Tvorbu vápenných výkvetov podporuje aj zle **zvolené konštrukčné vyhotovenie stavby**. Dláždené kryty treba zhotoviť tak, aby nedochádzalo k hromadeniu vody v loži krytu, pretože trvalé uloženie dlaždíc vo vlhkom alebo mokrom prostredí opäť vedie k vyplavovaniu hydroxidu vápenatého na povrch dlaždíc a k tvorbe vápenných výkvetov.

K vymiznutiu výkvetov z povrchu betónu dochádza v čase samovoľne vplyvom poveternostných vplyvov (pôsobením kyslých dažďov). Úplné vymiznutie výkvetov je niekedy dlhodobý proces, ktorý závisí na intenzite výkvetu a na miestnych podmienkach. Tento proces je možné urýchliť **špeciálnymi čistiacimi prípravkami** na báze kyselín. Na tento účel sa nám osvedčil prípravok pod obchodným názvom REBANit S od firmy REMEI CZ, s.r.o. Tieto čistiace prípravky však môžu narušiť povrchovú štruktúru betónu alebo jeho farbu, preto ich výrobca betónových výrobkov odporúča len vo výnimočných prípadoch.



Povrch dlažby bez vápenného výkvetu



Povrch dlažby s vápenným výkvetom pred čistením a po vyčistení Rebanitom S

» ČISTENIE A OCHRANA BETÓNOVÝCH VÝROBKOV

Pre predĺženie životnosti betónových dlaždíc aj iných betónových prvkov je dôležitá jej údržba a najmä ochrana.

» BEŽNÉ NEČISTOTY

Bežné nečistoty (škvrny od hlíny, prach, mach, napadané lístie atď.) sa dajú zavčas ľahko odstrániť pomocou „vapky“ - vysokotlakovým čističom, prípadne za použitia bežných ekologicky odbúrateľných saponátov. Táto údržba (čistenie), ale musí byť pravidelná a neodporúčame používať rotačnú dýzu, aby nedošlo k poškodeniu povrchu dlažby! Pred čistením betónového výrobku tlakovou vodou si vždy preštudujte technický list výrobku, nie všetky betónové výrobky je možné takto čistiť!

» VÄČŠIE ZNEČIŠTENIE ORGANICKÝMI VPLYVMI

V prípade väčšieho znečistenia organickými vplyvmi odporúčame použitie vonkajšieho čističa WEISS ONEX. Pokiaľ je dlažba znečistená masťou alebo škvrnami od oleja, odporúčame použitie špeciálnej čistiacej pasty WEISS EXTRA KT od firmy Floorcolor s.r.o., výhradného partnera značky **WEISS® Péče o kámen** pre ČR.

» PREVENCIA

Zabrániť alebo značne obmedziť rast vegetácie (mach, a. i.) na dláždených krytoch a v jeho škárach je možné vhodnou voľbou materiálov a dokonalého odvodnenia nielen povrchu dláždeného krytu, ale najmä aj spodnej stavby krytu.

Dôležité je tiež použitie škárovacích materiálov, napríklad kremičitého piesku s vysokým podielom SiO_2 najlepšie 95 % a viac, alebo špárovacej hmoty na báze kremičitého piesku a živcového spojiva, ktoré sa vlhkosťou vytvrdia.

Aby dlažba bola lepšie čistiteľná (aj pre výrobky s DAP ochranou) a zabránili sme rastu machov a tiež zamedzili tvorbe vápenných výkvetov na našich výrobkoch, odporúčame ošetriť **ochranným impregnačným náterom**, ako je Ditonguard, zachovávajúcím pôvodný vzhľad dlažby, alebo ochranným náterom Sikafloor ProSeal, zvyrazňujúcim farbu dlažby.



Detail ošetreného povrchu



Bez impregnácie



Ditonguard



Sikafloor®-ProSeal

► SPOLOČNOSŤ DITON ZÍSKALA ZNAČKU ČESKÁ KVALITA – OSVEDČENÉ PRE STAVBU

Spoločnosť DITON s.r.o. sa dňa 19. 2. 2016 umožnilo, ako prvej spoločnosti z radu výrobcov betónových prvkov v Českej republike, používať prestížne označenie ČESKÁ KVALITA – OSVEDČENÉ PRE STAVBU, a to pre nasledujúce výrobky:



- betónové dlažobné bloky,
- betónové dlažobné dosky,
- betónové obrubníky,
- betónové tvárnice.

Program ČESKÁ KVALITA je program podpory predaja kvalitných českých výrobkov a poskytovania kvalitných služieb podporovaný vládou Českej republiky. Program je súčasťou Národnej politiky kvality a vznikol preto, aby odlišil seriózne a dôveryhodné značky kvality, ktoré budú dobrou vôdzkou pre spotrebiteľa pri nákupe. Program ČESKÁ KVALITA je garantovaný uznesením vlády ČR a hlavným zmyslom tohto programu je poukázať na pactive značky, ktoré sa udeľujú len po prísnom a nezávislom overovaní kvality a podliehajú pravidelnej kontrole. Každá značka v programe má presne stanovené kritériá na posudzovanie kvality podľa konkrétneho typu výrobkov či služieb a musí spĺňať 4 základné podmienky:

1. Výrobok musí mať v porovnaní s obdobnými výrobkami na trhu nadštandardnú kvalitu.
2. Kvalitu musí overiť nezávislá akreditovaná skúšobňa.
3. Dodržiavanie kvality sa musí priebežne kontrolovať.
4. Musí sa kontrolovať spokojnosť zákazníkov.

Spoločnosť DITON svojím výrobným sortimentom spadá v posudzovaní kvality svojich výrobkov pod značku OSVEDČENÉ PRE STAVBU. Základným zmyslom značky OSVEDČENÉ PRE STAVBU je poskytnúť všetkým osobám a subjektom, ktoré prichádzajú do styku s našimi výrobkami, informáciu, že tieto výrobky sú vhodné na zabudovanie do stavby na území Českej republiky. Tým značka zásadne prispieva k požadovanej a očakávanej výslednej bezpečnosti a kvalite stavieb.

Aby mohli túto značku naše výrobky niesť, museli najprv prejsť náročnými testami zladenými s európskymi normami, kde sa bola posudzovaná vhodnosť našich výrobkov na použitie na stavbe v zmysle zákona č. 183/2006 Zb., o územnom plánovaní a stavebnom poriadku (Stavebný zákon) a ďalších technických predpisov ČR. Významným prvkom tohto certifikačného systému je tiež zaistenie trvalého dozoru dodržiavania úrovni overených vlastností príslušného stavebného výrobku. Celý certifikačný systém vrátane udeľovania značky je v súlade s ČSN ISO/IEC 17030 Posudzovanie zhody – Všeobecné požiadavky na značky zhody tretej strany, je celkom transparentný, nestranný a nediskriminačný.

Získanie značky ČESKÁ KVALITA – OSVEDČENÉ PRE STAVBU je pre spoločnosť DITON ďalším míľnikom v našom podnikaní. Určite by sme toto ocenenie a uznanie našej práce nedosiahli bez našich zamestnancov a tiež bez vás, našich zákazníkov, ktorí ste nám každodennou inšpiráciou a hnacím motorom.

Osviedčení najdete zde ►►



► KVALITA JE PRE NÁS ÚPLNE ZÁSADNÁ

Vzhľad výrobkov ide v spoločnosti DITON s.r.o. neodmysliteľne ruka v ruke s kvalitou, ktorá je neustále kontrolovaná certifikovaným systémom managementu akosti podľa požiadaviek medzinárodných noriem ČSN EN ISO radu 9001.

Prebiehajúce kontroly

- Kontroly vstupných materiálov
- Kontroly nastavenia technológií
- Medzioperačné kontroly
- Výstupné kontroly hotových výrobkov

Kontroly kvality výrobkov prebiehajú na dennej báze v rámci kontrolných a skúšobných plánov. Kontrolu našich výrobkov vykonáva nielen naše interné laboratórium, ale aj externé nezávislé akreditované laboratóriá, napr. TAZUS a.s., ADMAS, ZL pri VUT Brno a i. Pri hotových výrobkoch aj pri čerstvom betóne sa riadime podľa platných ČSN EN v plnom ich rozsahu a znení. Všetky skúšky vychádzajúce z ČSN EN naše betónové výrobky spoľahlivo spĺňajú, a tým majú zaručenú dlhú životnosť.



DLAŽBA PRI SKÚŠKE PEVNOSŤ V PRIEČNOM ŤAHU



DLAŽBA PRI SKÚŠKE PEVNOSŤ V OHYBE



DLAŽBA PRI SKÚŠKE OBRUSNOSŤ POVRCHU



DLAŽBA PRI SKÚŠKE PEVNOSŤ V TLAKU

Organizácia má v prevádzkach

- Výrobný závod Střítež, č.p. 207, 588 11 Střítež;
- Výrobný závod Čeperka, Čeperka 222; 533 45 Opatovice nad Labem;
- Výrobný závod Paskov, Kirilovova 913, 739 21 Paskov;
- Výrobný závod Otnice, Dědina 484, 683 54 Otnice;
- Výrobný závod Přerov, Tovačovská 3297/2c, 750 02 Přerov – Přerov I-Město,
- Sklad Praha, Bečovská 939, 104 00, Praha 10 – Uhřetěves
- zavedený **Systém integrovaného manažmentu** v súlade s požiadavkami noriem **ČSN EN ISO 9001:2016** (Systém manažmentu kvality), **ČSN EN ISO 14001:2016** (Systém environmentálneho manažmentu) a **ČSN ISO 45001:2018** (Systém manažmentu bezpečnosti a ochrany zdravia pri práci).



Certifikáty sú k dispozícii tu ►►



NAŠE INOVÁCIE



TECHNOLÓGIA CURDEP

Špeciálny vzhľad povrchu s mierne reliéfnym profilom a zvýraznením kameniva nášľapnej vrstvy vzniká aplikáciou unikátnej výrobnéj technológie CURDEP, ktorú spoločnosť DITON s.r.o. prezentuje na plošnej reliéfnéj dlažbe PREMIERE. Výsledkom ojedinelej techniky opracovania povrchu betónovej dlaždice súčasne s impregnáciou do hĺbky materiálu je hladký a lesklý povrch bez ostrápkov. Dokonalosť spracovania je taká verná, že je na prvý pohľad takmer nerozoznateľná od lesklých interiérových dlažieb. Na rozdiel od nich však ponúka výraznú pridanú hodnotu v podobe neporovnateľne väčšej odolnosti z hľadiska mechanického namáhania a záťaže. Dlažba je dobre umývateľná, ľahko sa čistí a ošetruje.

Vzhľadovo veľmi atraktívna plošná reliéfná dlažba PREMIERE tak ponúka veľkú príležitosť na využitie nielen v exteriéri, ale aj v interiéri. Nájdete uplatnenie na schodných plochách, na terasách, v priestore záhradnej kuchyne či mieste posedenia s krbom, ale aj vo vínnej pivničke, hospodárskych priestoroch či technických miestnostiach.

BIELA



PIESKOVÁ



TEHLOVÁ



BEIGE



CREME



NOIR



Farebné povrchy plošnej dlažby reliéfnéj PREMIERE



TECHNOLÓGIA BOSS 5

Špeciálna technológia nanášania lakov a ich vytvrdzovania na povrchu betónových dlažieb, patrí k revolučným technikám ošetrovania povrchu, ktoré zaisťujú maximálnu možnú ochranu betónových dlažieb. Túto špičkovú technológiu sme v spoločnosti DITON úspešne zaviedli do výroby a plne ju využívame pri výrobkoch, ktoré vedia oceniť predovšetkým veľmi nároční zákazníci.

Kompozitná látka špeciálneho zloženia sa nanáša na povrch betónových dlažieb a vytvrdzuje sa pomocou zariadenia a vysokej teploty. Povrchy ošetrené technológiou BOSS 5 prinášajú hneď celý rad výhod a zvýšenie úžitkových vlastností. Predovšetkým chráni dlaždice proti mechanickému poškodeniu pri bežnom používaní a chráni ich tiež proti vplyvom vonkajšieho prostredia. Používatelia dokážu zbaviť obáv z najčastejších nehôd, ako sú škvŕny po vyliatí červeného vína, po zafarbení potravinami s obsahom prírodných farbív - najčastejšie horčicou, kečupom, kávou alebo čajom.

Povrch dlaždíc všeobecne je menej náchylný na ušpinenie aj pri bežnej prevádzke. Nečistoty z povrchu veľmi ľahko zotriete či odstránite handrou, ostriekaním hadicou alebo vodou s kefou. Na ošetrovanie stačí naozaj chvíľka. O mimoriadnom prínose tejto jedinečnej technológie BOSS 5 sa môžete presvedčiť aj vy.

OCHRANOU BOSS 5 DOSAHUJEME PRI DLAŽBÁCH TIETO POZITÍVNE VLASTNOSTI:

- vysoká odolnosť proti trvalému znečisteniu,
- ľahšia očista bežného prevádzkového ušpinenia
- zabraňuje vyblednutiu farby
- vysoká ochrana proti poveternostným vplyvom
- zaručenie odolnosti proti šmyku/sklzu podľa kyvadlovej hodnoty
- výrazné zníženie nasiakavosti
- zabraňuje prieniku kvapalín a nečistôt do betónu
- dokonalá ochrana proti rastu rias a machov

Údržba a čistenie výrobkov s povrchovou úpravou BOSS 5 sú veľmi jednoduché. Čistenie sa vykonáva so štandardnými čistiacimi prostriedkami, ako sú metly, vysokotlakové čističe, prípadne kefové čistiace automaty. Akékoľvek jednoduché znečistenie betónových plôch od oleja, vína, kečupu atď. je možné ihneď po znečistení ľahko odstrániť vlhkou handrou alebo kefou a vodou, ktorými túto nečistotu alebo vzniknutú škvŕnu zotriete. Čím skôr tak urobíte, tým väčšiu istotu budete mať, že povrch zostane čistý a bez škvŕn.

POVRCH DLAŽBY S TECHNOLÓGIU BOSS 5

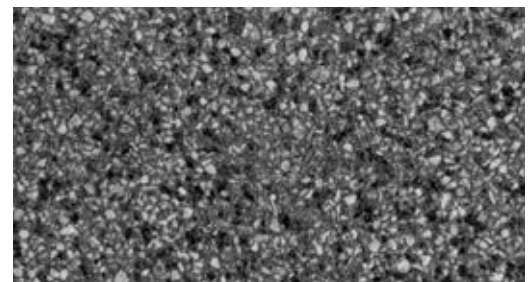
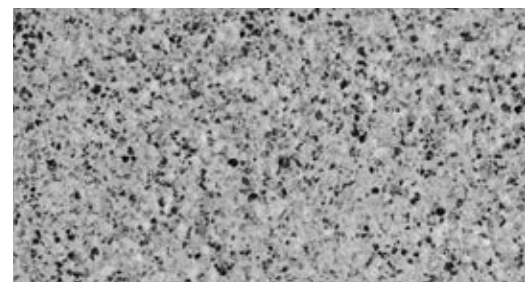



TECHNOLÓGIA DITON AQUASTOP PROTECT

Spoločnosť DITON s.r.o. ako jediná používa na ošetrovanie betónu impregnáciu DITON AQUASTOP PROTECT (DAP), ktorú sama vyvinula v roku 2011 a ktorú dlhodobou skúšala. Ošetrovanie impregnáciou AQUASTOP nie je iba povrchové, ale je priamo obsiahnuté v celej nášľapnej vrstve dlažby. Dlažba DITON vám preto bude slúžiť dlhé roky a pri pravidelnej bežnej údržbe zostane krásna dlhé roky. Výrobky s aplikovanou hĺbkovou impregnáciou AQUASTOP vykazujú veľmi malú priľnavosť, takže sa na nich príliš nedarí nečistotám, nanášaným bežným používaním. Prachové častice, peľ, stopy biologického materiálu v podobe húb, machov či lišajníkov majú minimálnu šancu na uchytenie, a pokiaľ k nemu predsa len dôjde, bežným čistením sa ich ľahko zbavíte.

UKÁŽKA DLAŽBY S TECHNOLÓGIU DITON AQUASTOP PROTECT



KOMBI 6 - INTENSO



TECHNOLÓGIA DITON EXCLUSIVE PROTECT

V oblasti technológií zušľachtovania betónových výrobkov hrá spoločnosť DITON významnú úlohu na trhu. Patrí medzi firmy, ktoré do výroby zavádzajú najnovšie technológie a aplikujú aj výsledky vlastného výskumu. Jednou z ďalších technológií, ktoré uplatňuje vo výrobe dlažieb, je osvedčená ochrana DITON EXCLUSIVE PROTECT (DEP). Táto povrchová ochrana znižuje nasiakavosť, takže povrch nie je náchylný na znečistenie a veľmi dobre sa udržuje. Ďalšou jedinečnou výhodou je skutočnosť, že pred finálnym nanosením povrchovej ochrany DEP sú výrobky najskôr ošetrené hĺbkovou ochranou DITON AQUASTOP PROTECT (DAP). Takúto dvojitú ochranu v súčasnosti neponúka žiadny iný výrobca betónových prvkov v Českej republike.

POVRCH DLAŽBY DOSKA MODERN S ÚPRAVOU DEP



POVRCH DLAŽBY CARCASSONNE SABIA S ÚPRAVOU DEP



VÝHODY POVRCHOVEJ ÚPRAVY DEP:

- ľahká údržba, dobre odstrániteľné nečistoty z povrchu výrobkov
- odpadá starosť o ošetrovanie povrchu
- zamatovo hodvábný vzhľad
- veľmi znížená priľnavosť nečistôt k povrchu betónových výrobkov
- povrchová ochrana je paropriepustná, preto betón netrpí degradáciou pri rozťahovaní a zmršťovaní v dôsledku výkyvu teplôt
- zvýraznenie farebnosti povrchu a stabilita odtieňa aj pri extrémnych prírodných podmienkach
- zvýšená odolnosť povrchu voči UV žiareniu výrazne potláča príznaky starnutia
- zlepšenie úžitkových vlastností betónových výrobkov
- zvýšená odolnosť proti pôsobeniu vonkajších vplyvov okolitého prostredia
- zvýšenie životnosti pri správnom použití betónových výrobkov
- prijateľná cena za túto povrchovú úpravu
- minimálne náklady na údržbu takto ošetrených povrchov



TECHNOLÓGIA EKOAKTIV - SAMOČISTIACA DLAŽBA

Spoločnosť DITON s.r.o. vyrába dlažbu, ktorá dokáže čistiť sama seba aj svoje okolie. Hĺbková úprava EKOAKTIV používa princíp fotokatalýzy, keď sa pôsobením svetla vytvorí aktívna povrchová vrstva, ktorá odpudzuje a rozkladá častice nečistôt. Je to možné vďaka špeciálnej prísade založenej na báze oxidu titaničitého (TiO₂). Oxid titaničitý má výnimočnú vlastnosť absorbovať energiu a vyznačuje sa obzvlášť vysokou fotokatalytickou aktivitou.

SAMOČISTIACI EFEKT

Hĺbková úprava, ktorá je obsiahnutá v celej nášľapnej vrstve dlažby, naruší častice nečistôt, ako napr. sadze, výfukové plyny, mach, riasy pomocou slnečného žiarenia. Prvý dážď potom nečistoty jednoducho zmyje.

PREDPOKLADY PRE SAMOČISTENIE FOTOKATALÝZOU

- pôsobenie UV - žiarenia (slnka)
- fotoaktívny TiO₂ vo vrchnej vrstve
- prítomnosť vody (dážď)
- prítomnosť O₂ (oxidačný prostriedok)

Pre tento efekt stačí normálne denné svetlo, priame slnečné žiarenie nie je bezpodmienečne nutné. Použitý oxid titaničitý je zdravotne neškodný a je s povrchovou plochou pevne zviazaný. Pri fotokatalýze vznikajúce produkty počas rozkladu sú neškodné a ľahko vodou rozpustné. Sú odstránené dažďovou vodou rovnako ako iné nečistoty.

POVRCH DLAŽBY S TECHNOLOGIÍ EKOAKTIV



KOMBI 6 - MARMO

➤ VŠEOBECNÉ OBCHODNÉ A DODACIE PODMIENKY

1. ÚČEL A ROZSAH PLATNOSTI

1.1. Účelom týchto všeobecných obchodných a dodacích podmienok (ďalej iba „VODP“) je stanoviť rozsah podmienok, za ktorých budú uzatvárané jednotlivé obchody, v ktorých je DITON s.r.o. stranou predávajúcou.

1.2. Akékoľvek odchýlky od týchto podmienok sa musia dohodnúť písomne v kúpnej zmluve. Odchylné dohody v zmluve majú prednosť pred znením týchto podmienok.

2. TOVAR A CENOVÉ PODMIENKY

2.1. Sortiment, názov a špecifikácia výrobkov a tovaru sú uvedené v technických listoch predávajúceho, pričom predávajúci uvádza, že výrobky a tovar zodpovedajú všetkými svojimi parametrami platným normám v zmysle deklarovanej triedy akosti. Vyhotovenie a zobrazenie výrobkov a tovaru v technických listoch je informatívne a tieto listy nie je možné považovať za predlohy či vzorky.

2.2. Cena výrobkov a tovaru je stanovená cenníkmi predávajúceho, platnými v čase vyskladnenia alebo dodávky. Vystavením objednávky alebo podpisom kúpnej zmluvy kupujúci potvrdzuje znalosť a súhlas s VODP a cenou. K cene náleží DPH, podľa aktuálnej sadzby. K týmto cenám môže predávajúci poskytnúť zľavy.

2.3. Cena dodávaných výrobkov, tovaru a služieb je splatná najneskôr pri odbere, ak nie je zmluvne dohodnuté inak. Cenové podmienky sa riadia aktuálne platným cenníkom, ak nie je v kúpnej zmluve či inou písomnou formou dohodnuté medzi predávajúcim a kupujúcim inak. Objednaním výrobkov, tovaru a služieb sa kupujúci zaväzuje tieto výrobky, tovar a služby odobrať, podľa podmienok aktuálnych v čase objednávky, ak nie je zmluvne stanovené inak.

2.4. V aktuálne platnom cenníku Predávajúceho je pri každom výrobku či tovare uvedené množstvo merných jednotiek na jednu ucelenú paletu. V prípade, že si Kupujúci objedná daný výrobok či tovar v inom množstve, ako je na túto jednu ucelenú paletu či násobky týchto ucelených palet, bude Predávajúci účtovať Kupujúcemu dodatočný poplatok za službu rozobratia palety/palet. Tento poplatok vo výške 9 EUR (bez DPH) za každú jednu neucelenú paletu sa bude fakturovať k cene za daný výrobok.

3. PALETOVÉ HOSPODÁRSTVO

3.1. Výrobky a tovar sa dodávajú voľne ložené alebo na drevených paletách (pozrite nižšie Tabuľku č. 1 - Opis druhov palet a cenové podmienky). Za predanú paletu (obal) sa kupujúcemu účtuje cenníková cena, zdanená aktuálnou základnou sadzbou DPH, ktorá je splatná vždy s cenou výrobkov, tovaru a služieb. Kupujúci má právo palety, ktoré nakúpil od predávajúceho a ktoré sú nepoškodené a na ďalšie expedície použiteľné, vrátiť predávajúceho do 3 mesiacov od nákupu alebo ich vymeniť pri uskutočnení ďalšieho obchodného prípadu na započítanie ceny palet, so započítaním poplatku za opotrebovanie (pozri nižšie Tabuľku č. 1). Pri vrátení nepoškodených palet sa kupujúcemu odpočíta jednorazové opotrebovanie (pozri nižšie Tabuľku č. 1).

3.2. Kupujúci má možnosť predávajúceho vrátiť palety, ktoré sú mierne poškodené, maximálne však s tromi poškodenými prvkami (pozri nižšie Tabuľku č.1).

3.3. Prehľad opotrebovania pri jednotlivých paletách a výkupné ceny palet podľa počtu poškodených prvkov je uvedený v cenníku (pozri nižšie Tabuľku č. 1).

3.4. Palety sa nesmú vracat' zazámknované do seba, ale voľne uložené na seba podľa jednotlivých rozmerov a druhov. Výúčtovanie opotrebovania palet a ich vrátenie sa bude vykonávať súhrnne vždy za obdobie kalendárneho mesiaca alebo po vzájomnej dohode v iných intervaloch. Predávajúci je oprávnený odmietnuť prevzatie palet v prípade ich nadmerného poškodenia (poškodené viac ako 3 prvky) a nemožnosti ich ďalšieho použitia alebo po uplynutí 3 mesiacov od vystavenia daňového dokladu. O neprevzatých paletách je vyhotovený zápis o ich úschove.

3.5. Palety neprevzaté na sklad (t. j. tie palety, ktoré predávajúci z dôvodu poškodenia alebo z dôvodu uplynutia lehoty na vrátenie neprevzal späť) budú uskladnené maximálne počas 10 kalendárnych dní na sklade predávajúceho. V tejto lehote si ich môže kupujúci vyzdvihnúť a odviezť. Pokiaľ nedôjde k obojstrannej dohode, tieto palety sa následne vyradia z evidencie predávajúceho a zlikvidujú.

Palety rovnakého druhu, ktoré prevzal od predávajúceho, môže kupujúci vrátiť predávajúceho na miesto, odkiaľ boli palety (obaly) expedované alebo podľa dohody s predávajúcim na iné dohodnuté miesto.

Tabuľka č.1 – Opis druhov palet a cenové podmienky

Druh a rozmer palety	Hmotnosť palety kg	Predajná cena palety v EUR bez/s DPH	Cena opotrebovania palety v EUR bez/s DPH
A) EUR (80 x 120) cm	25	14,90 / 17,88	2,00 / 2,40
B) EUR (80 x 120) cm s držiakmi	30	21,90 / 26,28	2,50 / 3,00
C) Standard (80 x 120) cm	18	14,90 / 17,88	2,00 / 2,40
D) Standard (90 x 120) cm	20	14,90 / 17,88	2,00 / 2,40
E) Standard (100 x 120) cm	22	14,90 / 17,88	2,00 / 2,40
F) Standard (80 x 240) cm	45	28,90 / 34,68	3,00 / 3,60
G) Standard (80 x 164) cm s držiakmi	35	21,90 / 26,28	2,50 / 3,00

Počet poškodených prvkov	Výkupná cena palety A) C) D) E) EUR bez/s DPH	Výkupná cena palety B) G) EUR bez/s DPH	Výkupná cena palety F) EUR bez/s DPH
1 poškodený prvok	9,90 / 11,88	13,90 / 16,68	18,90 / 22,68
2 poškodené prvky	8,90 / 10,68	10,90 / 13,08	13,90 / 16,68
3 poškodené prvky	5,90 / 7,08	8,90 / 10,68	10,90 / 13,08

Príklad 1: Paleta s jedným poškodeným prvkom



Príklad 2: Paleta s dvoma poškodenými prvkami



Príklad 3: Paleta s tromi poškodenými prvkami



4. DODACIE PODMIENKY, PRECHOD RIZÍK A VLASTNÍCTVA

4.1. Objednávka musí mať písomnú formu a musí obsahovať: názov, množstvo a farebné vyhotovenie výrobku/tovaru podľa aktuálneho cenníka predávajúceho. Ďalej sa požaduje uvedenie spôsobu prevzatia (vlastný odber, odvoz na určené miesto), požadovaný termín doručenia výrobku/tovaru, spôsob platenia, bankové spojenie, meno/názov firmy, miesto bydliska/sídlo, požadovanú adresu na doručenie výrobku/tovaru, kontaktné údaje kupujúceho. Predávajúci je oprávnený odmietnuť objednávku kupujúceho, ktorý je voči nemu v omeškaní s úhradou záväzkov, alebo nemá uzavretú rámcovú kúpnu zmluvu, alebo ktorý koná v rozpore s ustanovením dohôd či zmlúv medzi predávajúcim a kupujúcim.

Kupujúci si môže vyzdvihnúť objednané výrobky a tovar u predávajúceho až vtedy, keď potvrdí predávajúci kupujúcemu dostupnosť objednaných výrobkov a tovaru. Po písomnom potvrdení (e-mailom, EDI či poštou) predávajúcim je pre kupujúceho objednávka vždy záväzná.

4.2. Storno kupujúcim: Pokiaľ kupujúci stornuje objednávku potvrdenú predávajúcim, alebo ju nevyvezie po viac ako 14 kalendárnych dňoch od dátumu potvrdenia, je predávajúci oprávnený požadovať od kupujúceho úhradu storno poplatku, a to vo výške 100 % celkovej ceny objednaného výrobku/tovaru bez DPH. V takom prípade sa kupujúci zaväzuje tento storno poplatok uhradiť podľa faktúry na tento účel vystavenej predávajúcim.

4.3. Exspirácia objednávok: Ak bude kupujúci v omeškaní s prevzatím tovaru dlhšie ako 30 kalendárnych dní od posledného termínu dodania, ktorý je uvedený v potvrdení objednávky, dôjde k expirácii objednávky

a predávajúci je oprávnený od kupujúceho požadovať úhradu poplatku, a to vo výške 100 % celkovej ceny objednaného výrobku/tovaru bez DPH. Nevzťahuje sa na výrobky v zľavových skupinách B, D, A - s výnimkou dlažby na strojové kladenie a vo vyhotovení rovná hrana.

4.4. Vyskladnením výrobkov, tovaru, služieb a palet (obaly) sa rozumie odovzdanie preberajúcemu a prevzatie takýchto výrobkov, služieb, tovaru a palet (obaly) na prepravu. Pri vyskladnení výrobkov, tovaru a palet (obaly) potvrdí preberajúci (kupujúci alebo prepravca) dodací list. Dodací list slúži ako doklad o prevzatí výrobkov, tovaru a palet (obaly) kupujúcim (príp. prepravcom), a zároveň po potvrdení Kupujúcim aj ako doklad o úplnosti a kvalite odobraného tovaru. Vyskladnením výrobkov, tovaru a palet (obalov) sú záväzky predávajúceho splnené. Ak neodoberie kupujúci objednané výrobky, tovar a palety v potvrdenom termíne odberu, môže predávajúci účtovať kupujúcemu skladné vo výške 0,50 EUR bez DPH za každý začatý deň omeškania a za jednotlivú paletu s výrobkami a s tovarom.

4.5. Prevzatím výrobkov, tovaru a palet (obaly) pri vyskladnení alebo pri dodávke od prepravcu splnil kupujúci svoje záväzky, a to prehládnuť, porovnať a zistiť zhodu s objednanými výrobkami, tovarom a paletami (obaly). To sa týka najmä zistenia druhu, stavu/kvality, farby, vyhotovenia a množstva výrobkov, tovaru a palet (obalov).

4.6. Kupujúci je povinný zaplatiť kúpnu cenu v plnej výške a včas. V prípade omeškania s platením uhradí kupujúci predávajúcemu úrok z omeškania v dohodnutej výške 0,05 % dlžnej sumy za každý deň omeškania.

4.7. Predávajúci má právo pozastaviť realizáciu riadne uzatvorenej kúpnej zmluvy alebo objednávky, ak je kupujúci v omeškaní s úhradou predchádzajúcich záväzkov voči predávajúcemu, alebo ak kupujúci inak poruší záväzky obsiahnuté v kúpnej zmluve alebo faktúre.

4.8. Nebezpečenstvo škody na výrobkoch, tovare a paletách (obaloch) prechádza z predávajúceho na kupujúceho prevzatím výrobkov, tovaru a palet. Ak odovzdá predávajúci výrobky, tovar a palety (obaly) dopravcovi na prepravu ku kupujúcemu, prechádza na kupujúceho nebezpečenstvo škody na veci odovzdaním vecí dopravcovi.

4.9. Kupujúci má právo odstúpiť od zmluvy iba v prípade, ak nesplní predávajúci ani náhradný termín dodania výrobkov, tovaru a služieb, a to do desiatich dní po uplynutí novo dohodnutej dodacej lehoty. Predávajúci je oprávnený odstúpiť od zmluvy, ak porušuje kupujúci zmluvné dohody alebo VODP, najmä v prípade omeškania s platením kúpnej ceny dlhším než 7 dní.

4.10. Vrátiť je možné iba výrobky a tovar (na základe vopred potvrdenej písomnej žiadosti), ktoré sú v bezchybnom stave a v originálnom balení. V prípade, že kupujúci vráti predávajúcemu výrobky alebo tovar do 14 dní od prevzatia, predávajúci vystaví kupujúcemu opravný daňový doklad na vrátené výrobky a tovar v kúpnych cenách znížených o 35,00 %. V takom prípade ďalej vyúčtuje predávajúci kupujúcemu príslušné náklady na dopravu a služby vzťahujúce sa k vráteným výrobkom a tovaru, ktoré mal predávajúci pri doprave výrobkov ku kupujúcemu.

4.11. Predávajúci nie je v omeškaní a nezodpovedá za škodu vzniknutú omeškaním s dodávkou tovaru kupujúcemu v prípade zastavenia či prerušenia výroby z dôvodu vyššej moci alebo vzniknuté neodvratiteľným konaním tretej strany (napr. prerušenie dodávok energií, surovín, štrajky a nepokoje), a to počas trvania tohto stavu.

4.12. Objednaním výrobkov na zákazku (výrobky, ktoré nie sú uvedené v cenníku výrobkov spoločnosti DITON s.r.o.) sa kupujúci zaväzuje k ich odobratiu a zaplateniu. Na takéto zákazky je predávajúci oprávnený požadovať od kupujúceho zaplatenie zálohy, a to vo výške 75,00 % ceny zákazky, pokiaľ sa zmluvné strany nedohodnú inak. Kým kupujúci neuhradí uvedenú výšku zálohy z danej zákazky a k tejto zákazke nepripojí alebo nedodá príslušnú technickú dokumentáciu (pri výrobkoch, pri ktorých je táto dokumentácia požadovaná), nebude zákazka akceptovaná, resp. potvrdená a zákazková výroba nebude zahájená.

4.13. V prípade, že kupujúci od potvrdenej objednávky výrobkov na zákazku odstúpi alebo objednané výrobky na zákazku neodoberie do 30 dní od termínu dodania uvedenom na potvrdení objednávky od predávajúceho, nezbavuje sa tak povinnosti uhradiť 100 % kúpnej ceny.

4.14. V prípade preberania výrobkov, tovaru, služieb a palet (obalov) za Kupujúceho inou osobou (zmocnený sprostredkovateľ/pracovník) je potrebné, aby táto preberajúca osoba bola patrične písomne splnomocnená na toto preberanie. V opačnom prípade môže Predávajúci odmietnuť osobe bez písomného splnomocnenia odovzdať objednaných výrobkov, tovaru, služieb a palet (obalov), prípadne môže žiadať od preberajúcej nesplnomocnenej osoby ich okamžité zaplatenie. Odovzdaním objedna-

ných výrobkov, tovaru, služieb a palet (obalov) osobe, písomne splnomocnenej Kupujúcim, sú splnené záväzky Predávajúceho s vyskladnením a odovzdaním objednaných výrobkov, tovaru, služieb a palet (obalov) Kupujúcemu. Kupujúci sa zaväzuje zaistiť prítomnosť zmocnenej osoby pri preberaní výrobkov, tovaru, služieb a palet (obalov).

4.15. V prípade využitia dopravy Predávajúceho zo strany Kupujúceho zodpovedá Kupujúci za zjazdnosť prístupovej cesty na miesto vykládky pre naložený kamión. V opačnom prípade sa vykládka nevykoná a Kupujúci uhradí všetky náklady na dopravu z tejto cesty.

5. ZÁRUKA, ZODPOVEDNOSŤ ZA CHYBY, REKLAMÁCIE

5.1. Predávajúci sa zaručuje dodať kupujúcemu výrobky, tovar a palety (obaly), vyhovujúce v čase nákupu všetkými svojimi parametrami platným normám v zmysle deklarovanej triedy akosti.

5.2. Predávajúci poskytuje na svoje výrobky predĺženú záruku počas 20 rokov od dátumu vystavenia daňového dokladu. Na kanalizačné výrobky, vrátane šachtových dien, poskytuje predávajúci predĺženú záruku počas 5 rokov. Na obchodovaný tovar poskytuje predávajúci záruku 24 mesiacov. Podmienky záruky sú upravené v Reklamačnom poriadku predávajúceho na www.diton.cz v sekcii „na prevzatie“.

5.3. Kupujúci sa zoznámil s predpísanými technologickými postupmi a zaväzuje sa ich dodržiavať. Predávajúci nepreberá zodpovednosť za chyby vzniknuté nesprávnym technologickým postupom pri montáži výrobkov a tovaru, ktorý je v rozpore s platnými normami, všeobecnými zásadami a odporučenými postupmi spoločnosti DITON s.r.o. na montáž alebo kladenie, ktoré sú k dispozícii na www.diton.cz. Kupujúci podpisom kúpnej zmluvy alebo zaslaním/odovzdaním objednávky potvrdzuje, že sa s týmito zásadami zoznámil. Ďalej predávajúci nepreberá zodpovednosť za neodbornú manipuláciu s výrobkami a tovarom, za znečistenie výrobkov a tovaru po odovzdaní kupujúcemu a ďalej za chyby spôsobené zlyhaním podlažia a spodných konštrukčných vrstiev.

5.4. Výrobky a tovar dodávané na paletách sú od predávajúceho zaistené zafixovaním k palete, aby bolo možné s výrobkami a s tovarom manipulovať a transportovať ich. Zodpovednosť za chyby sa nevzťahuje na poškodenie vzniknuté pri doprave tovaru od predávajúceho ku kupujúcemu. Tovar je nutné mať zabezpečený proti posunu na ložnej ploche vozidla (napr. popruhmi). Za poškodenie tovaru vzniknuté pri doprave (porušenie obalu, rozsypanie výrobku, poškodenie výrobkov, nešetrné skladanie z vozidla a pod.) zodpovedá dopravca (teda v prípade vlastnej dopravy, zaistenej Kupujúcim, idú tieto škody na vrub Kupujúceho; v prípade dopravy zaistenej Predávajúcim, idú tieto škody na vrub Predávajúceho). Kupujúci je povinný zapísať dopravcovi do Dodacieho listu poznámku o poškodení prepravovaných palet a výrobkov, urobiť fotodokumentáciu a ihneď informovať predávajúceho.

5.5. Kupujúci berie na vedomie, že vplyvom technológie výroby sa môže vo vnútri originálneho balenia vyskytnúť nie viac ako 2 % výrobku a tovaru odchylné akosti než deklarovanej. Pri dodržaní tohto limitu nevzniká kupujúcemu právo na reklamáciu, pretože ento fakt je zohľadnený v cene výrobku. Tieto výrobky musia byť pri kladení vytriedené a nesmú byť zabudované.

5.6. Reklamácia výrobkov alebo tovaru nedáva kupujúcemu právo neplniť zmluvné podmienky, ku ktorým sa zaviazal, vrátane zaplatenia odobraných výrobkov, tovaru, služieb a palet (obalov) v plnej výške a včas.

5.7. Prípadnú reklamáciu môže Kupujúci uplatniť písomne na mail reklamace@diton.cz či na korešpondenčnej adrese DITON s.r.o., oddelenie reklamácií, 588 11 Strážník č. p. 207.

6. ZÁVEREČNÉ USTANOVENIA

6.1. Zmluvné strany si vzájomne udeľujú súhlas so spracovaním osobných údajov, a to v súvislosti s ich vzniknutými záväzkovými vzťahmi a zaväzujú sa vzájomne zabezpečiť ochranu týchto osobných údajov.

6.2. Platnosť VODP je daná ich zverejnením na www.diton.cz v sekcii „na prevzatie“.

6.3. Kupujúci aj predávajúci sa dohodli, že ich prípadné spory vyplývajúce z týchto VODP a v súvislosti s nimi, sa budú prednostne riešiť dohodou. Ak sa nedohodnú zmierom, bude ich spor rozhodnutý podľa právneho poriadku Českej republiky a všeobecne záväzných právnych predpisov, najmä Zák. č. 89/2012 Zb.

6.4. Tieto VODP sa nevzťahujú na internetový predaj.

REGIONÁLNE ZASTÚPENIE DITON

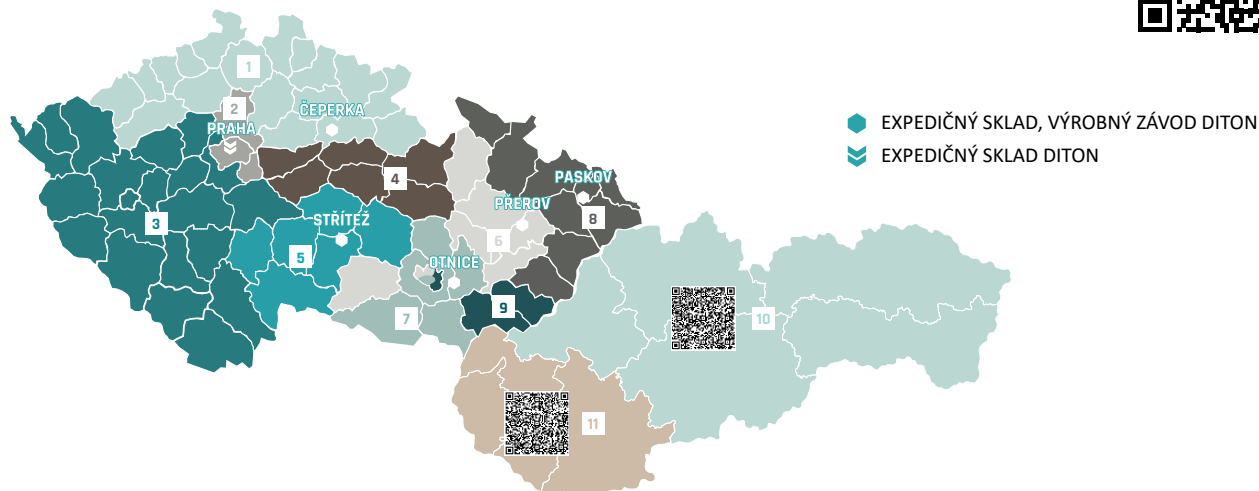

KONTAKT NA OBCHODNÉ ZASTÚPENIE ČR:

1 +420 773 797 853	4 +420 737 285 105	7 +420 777 223 561
2 +420 777 223 263	5 +420 737 285 106	8 +420 739 348 365
3 +420 778 528 700	6 +420 737 285 110	9 +420 777 222 781

KONTAKT NA KANALIZAČNÉ SYSTÉMY:

+420 737 285 108
e-mail: kanalizace@diton.cz

KONTAKT NA OBCHODNÉ ZASTÚPENIE SVK:

10 +421 903 401 084
11 +421 948 599 275

ČEPERKA

EXPEDIČNÝ SKLAD,
VÝROBNÝ ZÁVOD

Čeperka 222
533 45 Opatovice nad Labem
50.113571, 15.743042

e-mail expedice:
ceperka@diton.cz

PREDAJ A EXPEDÍCIA:
SEZÓNA: marec - november
po-pi 6:00-17:00
so 8:00-11:00

ČAS NAKLÁDKY
po 17. hodine na základe
tel. dohody.

MIMO SEZÓNY: december - február
po-pi 6:00-15:00

OTNICE

EXPEDIČNÝ SKLAD,
VÝROBNÝ ZÁVOD

Dědina 484
683 54 Otnice
49.0884125, 16.8058633

e-mail expedice:
objednavka.otnice@diton.cz

PREDAJ A EXPEDÍCIA:
SEZÓNA: marec - november
po-pi 6:00-17:00
so 8:00-11:00

ČAS NAKLÁDKY
po 17. hodine na základe
tel. dohody.

MIMO SEZÓNY: december - február
po-pi 6:00-15:00

STRÍTEŽ U JIHLAVY

EXPEDIČNÝ SKLAD,
VÝROBNÝ ZÁVOD

č.p. 207
588 11 Strítěž
49.456187, 15.625457

e-mail expedice:
stritez@diton.cz

PREDAJ A EXPEDÍCIA:
SEZÓNA: marec - november
po-pi 6:00-16:00
so 8:00-11:00

ČAS NAKLÁDKY
po 16. hodine na základe
tel. dohody.

MIMO SEZÓNY: december - február
po-pi 6:00-15:00

PASKOV U OSTRAVY

EXPEDIČNÝ SKLAD,
VÝROBNÝ ZÁVOD

Kirilovova 913
739 21 Paskov
49.730079, 18.287652

e-mail expedice:
paskov@diton.cz

PREDAJ A EXPEDÍCIA:
Sezóna: marec - november
po-pi 6:00-17:00
so 8:00-11:00

ČAS NAKLÁDKY
po 17. hodine na základe
tel. dohody.

MIMO SEZÓNY: december - február
po-pi 6:00-15:00

PŘEROV

EXPEDIČNÝ SKLAD,
VÝROBNÝ ZÁVOD

Tovačovská 3297/2c
750 02 Přerov - Přerov I-Město
49.448083, 17.439625

e-mail expedice:
objednavka.prerov@diton.cz

PREDAJ A EXPEDÍCIA:
SEZÓNA: marec - november
po-pi 6:00-17:00

ČAS NAKLÁDKY
po 17. hodine na základe
tel. dohody.

MIMO SEZÓNY: december - február
po-pi 6:00-15:00

PRAHA

EXPEDIČNÝ SKLAD

Bečovská 939
104 00 Praha 10 - Uhřetěves
50.039136, 14.592506

e-mail expedice: paha@diton.cz

PREDAJ A EXPEDÍCIA:
SEZÓNA: marec - november
po-pi 7:00-17:00
so 8:00-11:00

MIMO SEZÓNY: december - február
po-pi 7:00-16:00



CERTLINE
ČSN EN ISO 9001:2016



CERTLINE
ČSN EN ISO 14001:2016



CERTLINE
ČSN ISO 45001:2018

www.diton.sk